

The logo for Doffler, featuring a stylized double arrow pointing right, followed by the brand name "Doffler" in a bold, italicized sans-serif font with a registered trademark symbol (®).

*Руководство пользователя*

**VVC 752 ML**  
**ВЕРТИКАЛЬНЫЙ ПЫЛЕСОС 2 В 1**

Пылесос электрический бытовой.  
Производитель оставляет за собой право вносить изменения в конструкцию,  
комплектацию и характеристики изделия без предварительного уведомления.



## **СОДЕРЖАНИЕ**

---

Меры предосторожности . . . . .	4
Описание прибора . . . . .	5
Внешний вид . . . . .	5
Аксессуары . . . . .	5
Эксплуатация . . . . .	6
Использование настенного кронштейна . . . . .	6
Чистка и обслуживание . . . . .	7
Чистка и насадки . . . . .	8
Технические характеристики . . . . .	11
Дополнительная информация . . . . .	10
Гарантийные условия . . . . .	11

## Меры предосторожности

---

• Если шнур питания поврежден, он должен быть заменен производителем, электриком или аналогичным квалифицированным специалистом.

• Данное устройство может использоваться детьми старше 8 лет, людьми с ограниченными физическими, сенсорными или умственными способностями только после инструктажа о правилах использования прибора.

Использование должно проходить под присмотром лица, отвечающего за их безопасность.

- Не позволяйте детям играть с прибором.
- Прибор предназначен для использования только с блоком питания, входящим в комплект поставки прибора.
- Питание прибора должно осуществляться только при безопасном низком напряжении, соответствующим маркировке на приборе.
- Если элементы питания повреждены, они должны быть заменены сервисным центром во избежание опасности.
- Пылесос не может стоять сам по себе, пожалуйста, поставьте его на подставку после использования. Далее описывается установка стенового кронштейна, надо определиться, что тут всё-таки в комплекте что-то одно или и то, и другое.
- Если вам нужно прервать уборку, положите пылесос горизонтально или установите на подставку.
- Прибор для использования только в помещении, не используйте его на улице.

**!** Не используйте прибор в помещениях, наполненных взрывоопасными газами или парами, не допускайте возникновения пламени и искр. Обеспечьте достаточную вентиляцию во время зарядки устройства.

- Отключите прибор от сети, прежде чем вставлять или извлекать аккумулятор.
- Остерегайтесь затягивания в прибор волос или свободной одежды.
- Запрещено использовать зарядное устройство при повреждении корпуса, поскольку это может привести к поражению электрическим током.
- Поврежденные или вышедшие из строя аккумуляторы должны быть заменены на оригинальные.

• Зарядно устройство предназначено для зарядки только оригинальных аккумуляторных батарей.

• Не используйте другие зарядные устройства для подзарядки аккумулятора устройства, и не пытайтесь подзарядить аккумуляторы других типов с помощью этого зарядного устройства. Также не пытайтесь заряжать одноразовые батареи с помощью зарядного устройства.

• Перед включением зарядного устройства убедитесь, что параметры сети соответствуют параметрам, указанным на шильдике. Розетка должна быть заземлена.

• Во время зарядки прибор должен находиться в хорошо проветриваемом помещении.

• Храните и используйте зарядное устройство вдали от любых источников тепла.

• Не вставляйте никакие предметы в вентиляционные отверстия.

• Не используйте зарядное устройство на улице или в помещениях с повышенной влажностью.

• Не погружайте зарядное устройство и пылесос в воду.

• Никогда не тяните за шнур питания, чтобы обесточить прибор. Удерживая вилку, потяните её из розетки.

• Не используйте прибор, если он подвергся следующим воздействиям: падение, удар тяжелым предметом, погружение в воду и т.д. Если это произойдет, обратитесь в сервисный центр за осмотром или ремонтом.

• Не разбирайте самостоятельно зарядное устройство во избежание поражения электрическим током.

• Обесточьте зарядное устройство перед его чисткой.

## Описание прибора

### Внешний вид

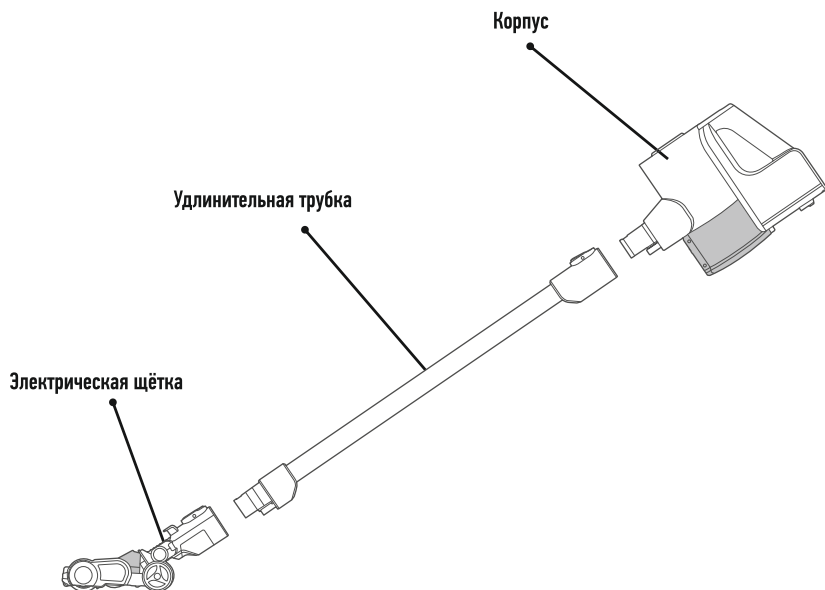

### Аксессуары

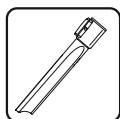

Щелевая насадка

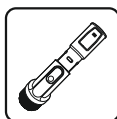

Щетка 2 в 1

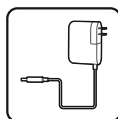

Зарядное устройство



Руководство  
по эксплуатации



Насадки могут быть установлены на удлинительную трубку для уборки труднодоступных или высоких мест.

# Эксплуатация

## Установка стенового кронштейна

1. Подберите место для установки кронштейна и закрепите его при помощи 2 винтов.

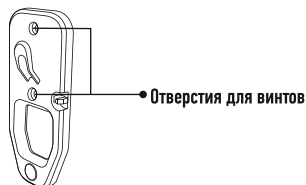

2. Выключите пылесос и поместите его на подставку. Совместите отверстие для крюка на задней панели корпуса с крюком стенового кронштейна.

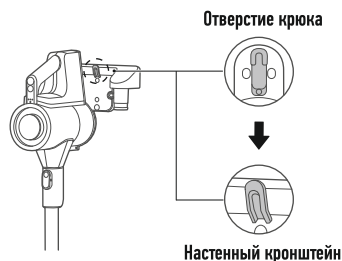

## Использование прибора

1. Нажмите кнопку «START» для начала уборки.
2. Ещё раз нажмите кнопку «START» для отключения устройства.
3. Одновременное мерцание 3-х индикаторов означает, что возникла ошибка. Обратитесь в сервисный центр.
4. По умолчанию пылесос включается на среднем уровне мощности. Нажмите кнопку регулировки мощности, чтобы переключиться на высокий уровень мощности. Нажмите кнопку ещё раз, чтобы переключиться на низкий уровень мощности. При каждом нажатии режимы сменяются циклически средний-высокий-низкий-средний.
5. Уровень заряда батареи во время зарядки: индикатор 1 мерцает при низком заряде (зарядка должна быть продолжена). Индикаторы с 1 по 3 мерцают поочередно, когда аккумулятор почти заряжен. Индикаторы гаснут, когда аккумулятор полностью заряжен.
6. Уровень заряда батареи во время использования (разрядки): Все три индикатора горят, когда аккумулятор полностью заряжен. Если мигает индикатор 1, это значит, что аккумулятор почти разряжен и его скоро потребуется снова зарядить.

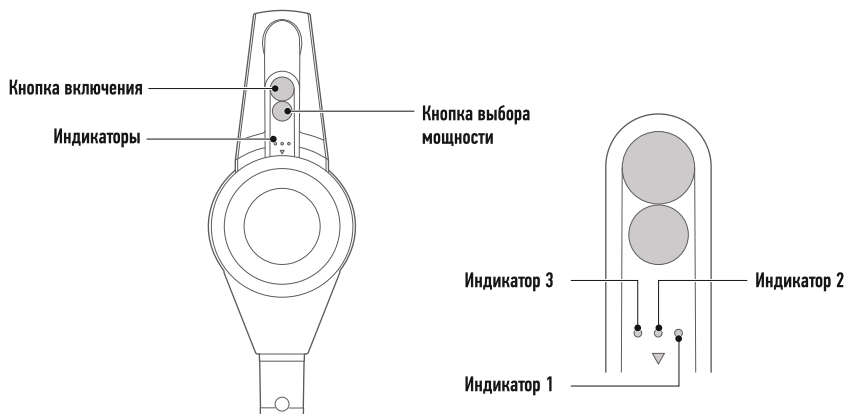

## Чистка и обслуживание

### Разборка, чистка и установка пылесборника



Чтобы сила всасывания сохранялась на прежнем уровне, регулярно очищайте пылесборник.

Расположите пылесос горизонтально, как показано на рисунке. Возьмите пылесборник рукой за нижнюю часть, нажмите на кнопку разблокировки и извлеките его из корпуса.

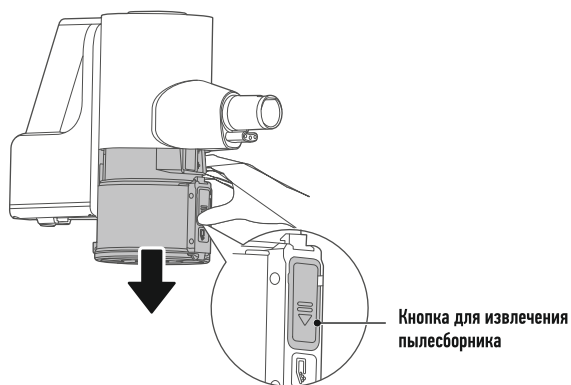

Вставьте пылесборник в отсек пылесборника, как показано на рисунке, и нажмите до щелчка.

Вставьте пылесборник в отсек пылесборника, как показано на рисунке, и нажмите до щелчка.

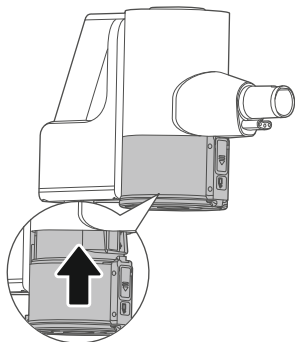

Чтобы вытряхнуть мусор из пылесборника, поместите его над мусорным ведром и нажмите на кнопку открывания нижней крышки.

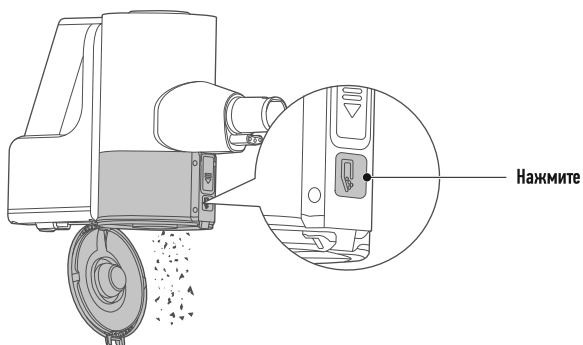

### Разборка и чистка компонентов фильтра

1. Перед включением убедитесь, что фильтр установлен на своё место, иначе это приведёт к поломке пылесоса.
  2. Не допускайте попадания воды в электронные компоненты пылесоса.
1. Аккуратно обеими руками извлеките компоненты фильтра из пылесборника.

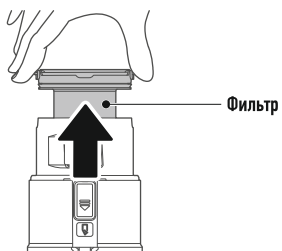

2. Извлеките губчатый фильтр и очистите его.



3. Отсоедините циклонный фильтр, повернув его как показано на рисунке и очистите.

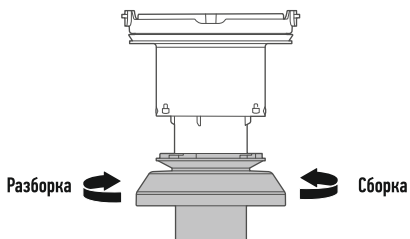

### Разборка и чистка электрической щётки (турбощётки)

1. Чтобы быть уверенным, что насадка работает правильно, регулярно очищайте вращающийся валик и колёсики от грязи и пыли.
2. Во время разборки насадки для обслуживания убедитесь, что она отключена.
3. Не рекомендуется чистить насадку турбощётку водой. Намотанные волосы можно удалить при помощи ножниц

1. Нажмите кнопку и отсоедините насадку.

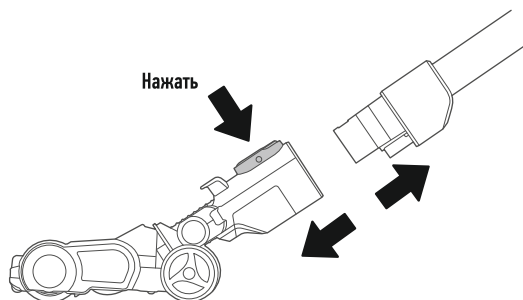

2. Поверните торцевую крышку щетки вверх и снимите ее, затем извлеките щетку и очистите ее. После очистки щетки установите ее на место в обратном порядке.

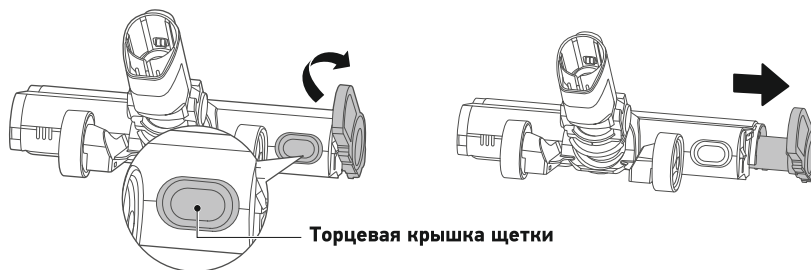

Используйте это руководство для разных проблем, с которыми вы можете столкнуться в процессе эксплуатации. Если проблема не устранена, не используйте устройство и обратитесь в авторизованный сервисный центр для его проверки или ремонта.

## Возможные неисправности

Неисправность	Возможные причины	Решение
Устройство не работает	<ul style="list-style-type: none"> <li>• Прибор не заряжен</li> <li>• Контейнер для пыли заполнен</li> <li>• Пылесборник или фильтры установлены неправильно</li> <li>• Удлинительная трубка заблокирована</li> <li>• Устройство выключено</li> </ul>	<ul style="list-style-type: none"> <li>• Полностью зарядите устройство</li> <li>• Очистите контейнер для пыли</li> <li>• Пересоберите пылесборник и фильтры</li> <li>• Выключите устройство и устранили засор</li> <li>• Нажмите кнопку ON/OFF, чтобы включить устройство</li> </ul>
После зарядки устройство работает только непродолжительное время	<ul style="list-style-type: none"> <li>• Устройство было не полностью заряжено</li> <li>• Встроенная аккумуляторная батарея неисправна или срок ее службы истек</li> </ul>	<ul style="list-style-type: none"> <li>• Полностью зарядите устройство, как указано в разделе «Зарядка пылесоса»</li> <li>• Встроенная аккумуляторная батарея должна быть заменена авторизованным специалистом. Не пытайтесь заменить её самостоятельно</li> </ul>
Турбощётка не вращается	<ul style="list-style-type: none"> <li>• Роликовая щетка или ось колеса заблокированы мусором (волосы, мех, волокна и т.д.).</li> </ul>	<ul style="list-style-type: none"> <li>• Очистите щетку или колесо, как указано в разделе "Чистка и техническое обслуживание". Убедитесь, что детали вращаются плавно после их повторной сборки</li> </ul>

Неисправность	Возможные причины	Решение
Малая сила всасывания, посторонняя вибрация	<ul style="list-style-type: none"> <li>Удлинительная трубка, пылесборник или фильтры частично засорены или полны грязи</li> </ul>	<ul style="list-style-type: none"> <li>Устраните засор</li> <li>Очистите/замените фильтры</li> </ul>
Индикатор заряда батареи быстро мигает, а пылесос горячий	<ul style="list-style-type: none"> <li>Батарея пылесоса или мотор перегреты / мотор заблокирован</li> <li>Используемый адаптер питания не совместим с пылесосом</li> </ul>	<ul style="list-style-type: none"> <li>Выключите устройство и дайте ему остыть, устраните засор</li> <li>Во время зарядки убедитесь, что температура окружающей среды находится в диапазоне 5 – 10°C</li> <li>Используйте только сетевой адаптер, поставляемый в комплекте</li> </ul>
Видны потёки на аккумуляторе	<ul style="list-style-type: none"> <li>Пылесос не использовался длительное время</li> </ul>	<ul style="list-style-type: none"> <li>Обратитесь в авторизованный сервисный центр для замены аккумулятора</li> </ul>

## Технические характеристики

---

Пылесос предназначен для уборки помещений. Устройство предназначено для бытовых нужд, не связанных с осуществлением предпринимательской деятельности.

Модель	VVC 752 ML
Мощность мотора	350 Вт
Объем контейнера	0,7 л
Напряжение	220 В

## Дополнительная информация

---

На прибор предоставляется 1 год гарантийного обслуживания.

Срок службы: 5 лет со дня покупки, при использовании в строгом соответствии с настоящим руководством и применимыми техническими стандартами.

---

Специальные условия реализации не установлены.

---

При обнаружении неисправностей в работе прибора следует немедленно прекратить его использование, отключить от электросети и передать в ближайший авторизованный сервисный центр.

---

Информацию об авторизованных сервисных центрах вы можете узнать на web-сайте [www.legan.pro](http://www.legan.pro) в разделе «Установка и ремонт». Если в вашем городе отсутствует авторизованный сервисный центр, вам следует обратиться в магазин, где вы приобрели наш товар, и он организует ремонт или замену.

---

Настоящая информация является частью сопроводительной технической документации, прилагаемой к товару. Изготовитель постоянно работает над совершенствованием конструкции и технических характеристик выпускаемой продукции, в том числе над улучшением энергетической эффективности. По истечению срока службы прибора сервисный центр вправе отказать в поставке запчастей и ремонте техники.

---

Производитель оставляет за собой право вносить изменения в конструкцию, комплектацию и характеристики изделия без предварительного уведомления.

### Утилизация изделия



Отслужившее изделие нужно сделать непригодным для использования. Для этого отсоедините его от электросети и обрежьте кабель, так как он может представлять опасность для играющих детей. Данный символ на изделии или его упаковке указывает, что оно не подлежит утилизации в качестве бытовых отходов. Изделие следует сдать в соответствующий пункт приема электронного и электрооборудования для последующей утилизации.

### Утилизация упаковочных материалов



Упаковочные материалы подлежат вторичной переработке и содержат соответствующий знак. Тем не менее, отдельные части упаковки должны быть утилизированы согласно правилам местной администрации, касающимся ликвидации отходов.



# ГАРАНТИЙНЫЕ УСЛОВИЯ

1. Гарантийный срок составляет 12 месяцев от даты продажи.
2. Срок службы товара — 5 лет.
3. Гарантийные обязательства не действуют, если неисправность явилась следствием нарушения инструкции по эксплуатации, механического воздействия, нарушения пломбировки (если такая предусмотрена), проникновения влаги, неквалифицированного вмешательства, ремонта в неавторизованных сервисных центрах, форс-мажорных обстоятельств.
4. После осуществления ремонта в случаях, указанных в п. 3, гарантийные обязательства прекращаются.

Наименование товара: \_\_\_\_\_

Серийный номер: \_\_\_\_\_

Дата изготовления: \_\_\_\_\_

Дата продажи: « \_\_\_\_ » \_\_\_\_\_ 20 \_\_\_\_ года

\_\_\_\_\_  
Подпись продавца  
(Без печати действительна)

\_\_\_\_\_  
МП

Произведено в Китае компанией JIANGSU MIDEA CLEANING APPLIANCES CO., LTD  
Адрес: NO.39 SAOHU AVENUE, XIANGCHENG ECONOMIC DEVELOPMENT ZONE, SUZHOU, JIANGSU, CHINA  
Сделано по заказу ООО «Компания РБТ».

Адрес: Россия, 454008, г. Челябинск, ул. Производственная, д. 8Б, оф. 303.

Информацию об авторизованных сервисных центрах вы можете узнать на web-сайте [www.leran.pro](http://www.leran.pro)  
в разделе «Установка и ремонт».

**Бесплатный телефон сервисной службы: 8-800-755-3-755**

**»» Doffler**