



*Руководство пользователя*

**VVC 515 BX**  
**ВЕРТИКАЛЬНЫЙ ПЫЛЕСОС 2 В 1**

Пылесос электрический бытовой.  
Производитель оставляет за собой право вносить изменения в конструкцию,  
комплектацию и характеристики изделия без предварительного уведомления.



# СОДЕРЖАНИЕ

---

Меры предосторожности . . . . .	4
Описание прибора . . . . .	5
Внешний вид . . . . .	5
Аксессуары . . . . .	5
Эксплуатация . . . . .	6
Сборка . . . . .	6
Зарядка аккумуляторной батареи . . . . .	6
Использование в полностью собранном виде . . . . .	7
Использование в компактном виде . . . . .	7
Чистка и обслуживание . . . . .	8
Возможные неисправности . . . . .	10
Технические характеристики . . . . .	12
Гарантийные условия . . . . .	11
Дополнительная информация . . . . .	13
Гарантийные условия . . . . .	14

## Меры предосторожности

---

- x Если шнур питания поврежден, он должен быть заменен производителем, электриком или аналогичным квалифицированным специалистом.
  - x Данное устройство может использоваться детьми старше 8 лет, людьми с ограниченными физическими, сенсорными или умственными способностями только после инструктажа о правилах использования прибора. Использование должно проходить под присмотром лица, отвечающего за их безопасность.
  - x Не позволяйте детям играть с прибором.
  - x Прибор предназначен для использования только с блоком питания, входящим в комплект поставки прибора.
  - x Питание прибора должно осуществляться только при безопасном низком напряжении, соответствующим маркировке на приборе.
  - x Если элементы питания повреждены, они должны быть заменены сервисным центром во избежание опасности.
  - x Пылесос не может стоять сам по себе, пожалуйста, поставьте его на подставку после использования. Далее описывается установка стенового кронштейна, надо определиться, что тут всё-таки в комплекте что-то одно или и то, и другое.
  - x Если вам нужно прервать уборку, положите пылесос горизонтально или установите на подставку.
  - x Прибор для использования только в помещении, не используйте его на улице.
  - x Зарядно устройство предназначено для зарядки только оригинальных аккумуляторных батарей.
  - x Не используйте другие зарядные устройства для подзарядки аккумулятора устройства, и не пытайтесь подзарядить аккумуляторы других типов с помощью этого зарядного устройства. Также не пытайтесь заряжать одноразовые батареи с помощью зарядного устройства.
  - x Перед включением зарядного устройства убедитесь, что параметры сети соответствуют параметрам, указанным на шильдике. Розетка должна быть заземлена.
  - x Во время зарядки прибор должен находиться в хорошо проветриваемом помещении.
  - x Храните и используйте зарядное устройство вдали от любых источников тепла.
  - x Не вставляйте никакие предметы в вентиляционные отверстия.
  - x Не используйте зарядное устройство на улице или в помещениях с повышенной влажностью.
  - x Не погружайте зарядное устройство и пылесос в воду.
  - x Никогда не тяните за шнур питания, чтобы обесточить прибор. Удерживая вилку, потяните её из розетки.
  - x Не используйте прибор, если он подвергся следующим воздействиям: падение, удар тяжелым предметом, погружение в воду и т.д. Если это произойдет, обратитесь в сервисный центр за осмотром или ремонтом.
  - x Не разбирайте самостоятельно зарядное устройство во избежание поражения электрическим током.
  - x Обесточьте зарядное устройство перед его чисткой.
- !** Не используйте прибор в помещениях, наполненных взрывоопасными газами или парами, не допускайте возникновения пламени и искр. Обеспечьте достаточную вентиляцию во время зарядки устройства.
- x Отключите прибор от сети, прежде чем вставлять или извлекать аккумулятор.
  - x Остерегайтесь затягивания в прибор волос или свободной одежды.
  - x Запрещено использовать зарядное устройство при повреждении корпуса, поскольку это может привести к поражению электрическим током.
  - x Поврежденные или вышедшие из строя аккумуляторы должны быть заменены на оригинальные.

# Описание прибора

## Внешний вид

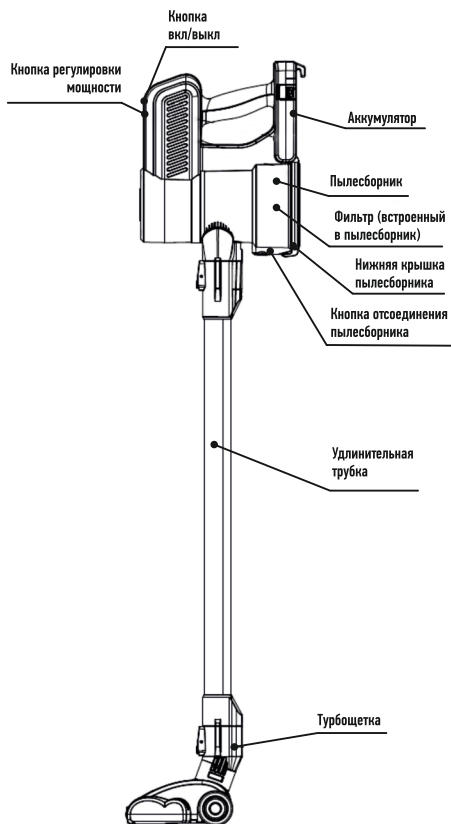

## Аксессуары

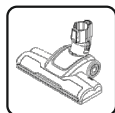

Турбощетка



Щетка для обивки мебели

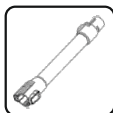

Удлинительная трубка



Руководство по эксплуатации



Щелевая насадка

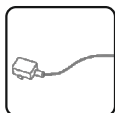

Зарядное устройство

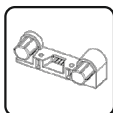

Стеновой держатель



Насадки могут быть установлены на удлинительную трубку для уборки труднодоступных или высоких мест.

## Эксплуатация

---

### Сборка

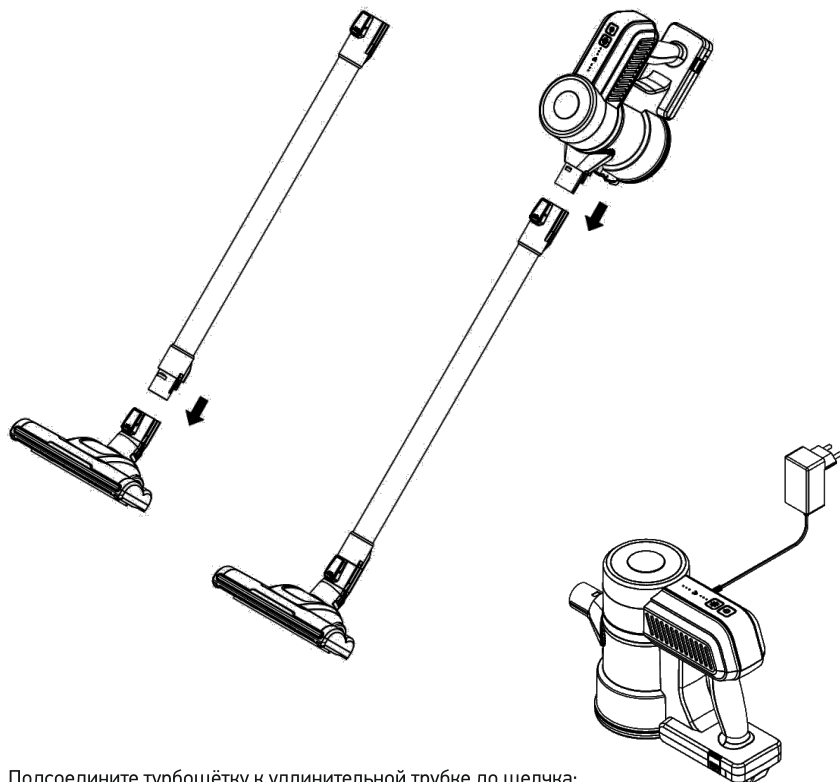

1. Подсоедините турбощётку к удлинительной трубке до щелчка;
2. Вставьте удлинительную трубку в корпус до щелчка;
3. Повесьте собранный пылесос и насадку 2 в 1 на настенный держатель.

### Зарядка аккумуляторной батареи

1. Выключите пылесос, подключите зарядное устройство к разъему для зарядки (батарейный блок можно заряжать отдельно) и подключите зарядное устройство к электрической розетке.
2. При зарядке аккумулятора поочередно будут гореть 3 индикатора зарядки. По завершении зарядки все 3 индикатора горят в течение 3 минут, а затем выключаются.



Не включайте пылесос и не пытайтесь снять аккумулятор во время его зарядки.

## Будьте внимательны

Зарядка разрешена только при температуре 0°C–45°C. Перегрев или переохлаждение могут увеличить время зарядки или повредить аккумулятор.

Зарядка занимает 4–5 часа.

В начале использования полностью зарядите устройство и используйте его до тех пор, пока батарея полностью не разрядится. Повторите данный цикл 2–3 раза, чтобы батарея полностью активировалась.

Если пылесос не будет использоваться в течение длительного времени, пожалуйста, заряжайте и разряжайте его один раз в 3 месяца.

## Использование в полностью собранном виде

1. Нажмите кнопку питания, чтобы включить пылесос;
2. Нажмите кнопку регулировки мощности, чтобы отрегулировать мощность потока;
3. Начните уборку.

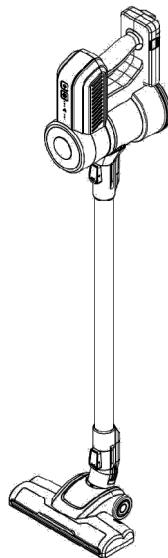

### ВНИМАНИЕ!

По умолчанию пылесос при включении находится в обычном режиме.

Переключитесь в режим высокой производительности, нажав кнопку регулировки один раз. Переключитесь в экономичный режим, нажав кнопку регулировки ещё раз.

Нажмите кнопку регулировки ещё раз, чтобы вернуться в обычный режим.

Выключите устройство, снова нажав кнопку питания.

Когда батарея разрядится, пылесос выключится сам, на батарейном блоке будут мигать одновременно три индикатора.

Пожалуйста, своевременно заряжайте аккумуляторную батарею.

Электрическая турбощетка вращается на очень высокой скорости, чтобы избежать повреждения очищаемой поверхности, не проводите чистку на одном месте слишком долго.

Электрическая турбощетка имеет функцию защиты от перегрева, которая отключит питание насадки при засорении или блокировке.

Пожалуйста, выключите устройство, разблокируйте и очистите насадку.

Не используйте устройство, пока оно не остынет.

## Использование в компактном виде

1. Нажмите кнопку на удлинительной трубке.

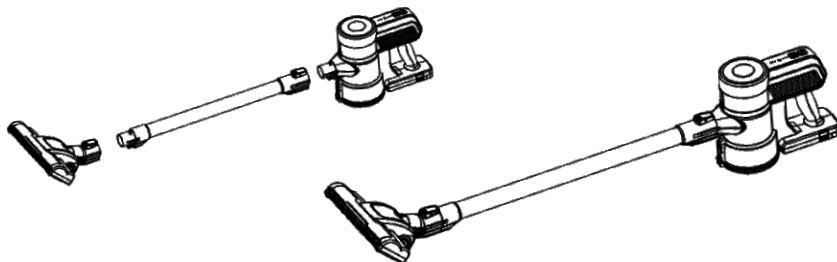

2. Отсоедините удлинительную трубку от корпуса пылесоса.
3. Использование дополнительных насадок. Вставьте насадку в корпус пылесоса, как показано на рисунке.

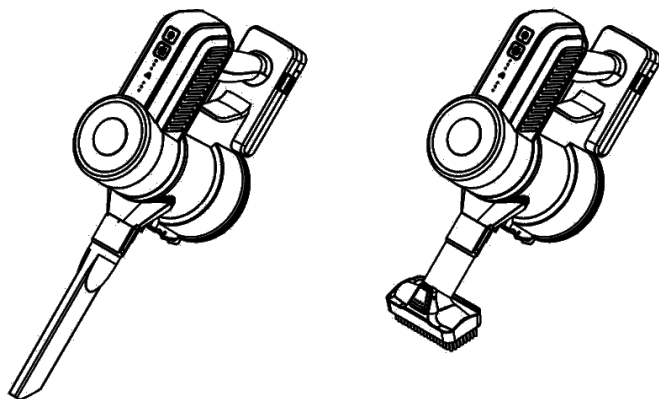

## Чистка и обслуживание

---



Очищайте пылесборник до того, как он заполнится до отметки MAX.

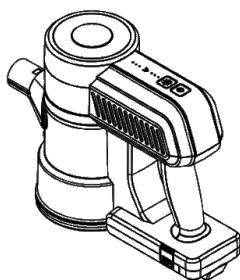

1. Выключите пылесос и нажмите кнопку отсоединения пылесборника, чтобы снять его.

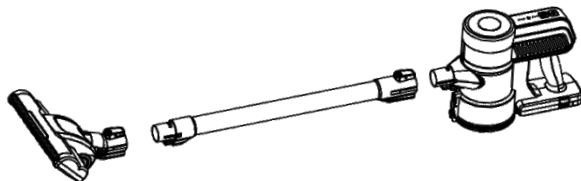

2. Расположите пылесборник над мусорным ведром и нажмите на кнопку в его нижней части, чтобы открыть крышку. Слегка потрясите, чтобы вытряхнуть пыль, а затем закройте крышку пылесборника до щелчка.

## Чистка фильтра и пылесборника

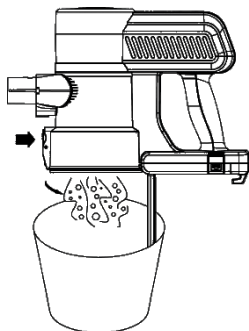

Для достижения максимальной эффективности рекомендуется очищать фильтр пылесборника после каждых 4-6 циклов уборки.

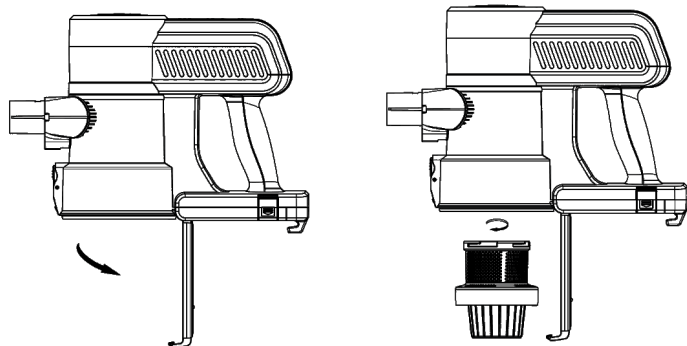

1. Выключите пылесос. Нажмите кнопку в нижней части пылесборника и очистите его от пыли. Очистите пылесборник, как описано в пункте выше.
2. Возьмите фильтр за его нижнюю часть и поверните.
3. Снимите фильтрующий элемент с верхней части фильтра.
4. Промойте фильтрующий элемент и фильтр под струёй воды и тщательно просушите. Не промывайте водой пылесборник во избежание попадания воды в пылесос, протрите его влажной тканью.
5. Убедитесь, что компоненты фильтра и пылесборника полностью высохли и соберите пылесборник в обратном порядке.



**Неправильная сборка может привести к снижению силы всасывания или повреждению мотора. Не используйте пылесос без фильтра!**

## Чистка турбощетки

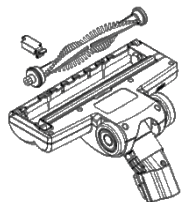

Выключите пылесос и отсоедините турбощетку.

2. Поверните фиксатор на нижней части турбощетки плоским предметом (монеткой или шлицевой отвёрткой) в положение “разблокировано”.

3. Приподнимите валик и выньте его.

4. Вдоль канавки на валике срежьте намотанные волосы или иной мусор ножницами или ножом

Установите очищенный валик на место и поверните фиксатор обратно в положение «заблокировано».

## Устранение засора

1. Устройство имеет функцию защиты. Если турбощётка заблокируется из-за волос или мусора, то её питание автоматически отключится. Пожалуйста, немедленно выключите пылесос и разблокируйте ролик .

2. При засорении воздуховода защитное устройство отключит всё питание. Проверьте и очистите турбощётку, соединительную трубку или основной воздуховод и устраните засор. Остудите прибор в течение некоторого времени, после чего его можно будет использовать снова.

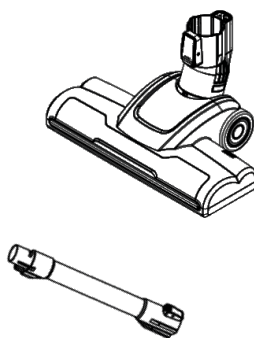

## Возможные неисправности

Неисправность	Возможные причины	Решение
Прибор не включается	x Аккумулятор разряжен	x Полностью зарядите устройство
Прибор слабо или совсем не всасывает воздух	x Пылесборник заполнен	x Очистите пылесборник
	x Фильтр собран неправильно или засорен	x Заново соберите пылесборник или очистите/замените фильтр
	x Засорены трубка или основной воздуховод	x Устраните засор

Валик турбощётки не вращается	<ul style="list-style-type: none"> <li>x Валик заблокирован</li> </ul>	<ul style="list-style-type: none"> <li>x Разблокируйте валик</li> </ul>
Уменьшилось время использования	<ul style="list-style-type: none"> <li>x Аккумуляторная батарея не полностью заряжена</li> <li>x Аккумуляторная батарея изношена</li> </ul>	<ul style="list-style-type: none"> <li>x Зарядите аккумулятор полностью</li> <li>x Замените аккумулятор на новый оригинальный</li> </ul>



Если указанные способы не помогли, обратитесь в сервисный центр за осмотром и ремонтом устройства. Не пытайтесь ремонтировать прибор самостоятельно.

## Технические характеристики

---

Пылесос предназначен для уборки помещений. Устройство предназначено для бытовых нужд, не связанных с осуществлением предпринимательской деятельности.

Модель	VVC 515 BX
Мощность мотора	240 Вт
Объем контейнера	0,7 л
Напряжение	22,2 В
Регулировка мощности	Да
Мотор	BLDC
Время зарядки	4-5 часов
Аккумуляторная батарея	6*2200 мАч Li-Ion

## Дополнительная информация

---

На прибор предоставляется 1 год гарантийного обслуживания.

Срок службы: 5 лет со дня покупки, при использовании в строгом соответствии с настоящим руководством и применимыми техническими стандартами.

---

Специальные условия реализации не установлены.

---

При обнаружении неисправностей в работе прибора следует немедленно прекратить его использование, отключить от электросети и передать в ближайший авторизованный сервисный центр.

---

Информацию об авторизованных сервисных центрах вы можете узнать на web-сайте [www.legan.pro](http://www.legan.pro) в разделе «Установка и ремонт». Если в вашем городе отсутствует авторизованный сервисный центр, вам следует обратиться в магазин, где вы приобрели наш товар, и он организует ремонт или замену.

---

Настоящая информация является частью сопроводительной технической документации, прилагаемой к товару. Изготовитель постоянно работает над совершенствованием конструкции и технических характеристик выпускаемой продукции, в том числе над улучшением энергетической эффективности. По истечению срока службы прибора сервисный центр вправе отказать в поставке запчастей и ремонте техники.

---

Производитель оставляет за собой право вносить изменения в конструкцию, комплектацию и характеристики изделия без предварительного уведомления.

### Утилизация изделия



Отслужившее изделие нужно сделать непригодным для использования. Для этого отсоедините его от электросети и обрежьте кабель, так как он может представлять опасность для играющих детей. Данный символ на изделии или его упаковке указывает, что оно не подлежит утилизации в качестве бытовых отходов. Изделие следует сдать в соответствующий пункт приема электронного и электрооборудования для последующей утилизации.

### Утилизация упаковочных материалов



Упаковочные материалы подлежат вторичной переработке и содержат соответствующий знак. Тем не менее, отдельные части упаковки должны быть утилизированы согласно правилам местной администрации, касающимся ликвидации отходов.



# ГАРАНТИЙНЫЕ УСЛОВИЯ

1. Гарантийный срок составляет 12 месяцев от даты продажи.
2. Срок службы товара — 5 лет.
3. Гарантийные обязательства не действуют, если неисправность явилась следствием нарушения инструкции по эксплуатации, механического воздействия, нарушения пломбировки (если такая предусмотрена), проникновения влаги, неквалифицированного вмешательства, ремонта в неавторизованных сервисных центрах, форс-мажорных обстоятельств.
4. После осуществления ремонта в случаях, указанных в п. 3, гарантийные обязательства прекращаются.

Наименование товара: \_\_\_\_\_

Серийный номер: \_\_\_\_\_

Дата изготовления: \_\_\_\_\_

Дата продажи: « \_\_\_\_ » \_\_\_\_\_ 20 \_\_\_\_ года

\_\_\_\_\_  
Подпись продавца  
(Без печати действительна)

\_\_\_\_\_  
МП

Произведено в Китае компанией NINGBO DAHUA ELECTRIC APPLIANCE CO., LTD.

Адрес: 315408, №2008 SHINAN WEST ROAD, YUYAO, ZHEJIANG, CHINA.

Сделано по заказу ООО «Компания РБТ».

Адрес: Россия, 454008, г. Челябинск, ул. Производственная, д. 8Б, оф. 303.

Информацию об авторизованных сервисных центрах вы можете узнать на web-сайте [www.leran.pro](http://www.leran.pro) в разделе «Установка и ремонт».

**Бесплатный телефон сервисной службы: 8-800-755-3-755**



**»» Doffler**