



РУКОВОДСТВО ПО ЭКСПЛУАТАЦИИ



ТЕЛЕВИЗОР
ЦВЕТНОГО ИЗОБРАЖЕНИЯ
С ЖИДКОКРИСТАЛЛИЧЕСКИМ ЭКРАНОМ

Внимательно прочитайте инструкцию перед установкой и использованием телевизора. Сохраните инструкцию для дальнейшего использования в качестве справочного материала

DVB-S2/S/T2/T/C

Full HD
1920x1080

USB

HDMI

H.265
HEVC
High Efficiency Video Coding

42" (106 см)

42GF27

Содержание

Предостережение	4
Инструкция по технике безопасности	7
Установка телевизора	10
Советы по установке телевизора	10
Вентиляция	10
Расстояния при установке телевизора на стене	11
Расстояния при установке телевизора на подставке	11
Комплектация	12
Сборка подставки	12
Настенная установка (опционально)	13
Спецификация настенного крепления	13
Внешние подключения	14
Подключение антенны	14
Подключение внешних устройств	14
Начало работы	17
передняя панель телевизора	17
Задняя и боковая стороны телевизора	18
Пульт управления	19
Использование пульта управления	19
Установка батареек в пульт управления	19
Замена батареек	19
Кнопки оригинального пульта дистанционного управления	20
Основные операции	22
Включение и выключение телевизора	22
Стартовая настройка	22
Выбор канала	23
Настройка звука	23
Выбор источника сигнала	23
Навигация в меню	24
Меню КАНАЛ	25
Меню ИЗОБРАЖЕНИЕ	29
Меню ЗВУК	30
Меню ВРЕМЯ	31
Меню БЛОКИРОВКА	31
Меню ОПЦИИ	32
PVR запись цифровых телепрограмм	33
Режим ОТЕЛЬ	36
Операции с USB диском	36
Телегид (в режиме DTV)	40
Список каналов	40
Любимые каналы	41
Телетекст	42
Руководство по устранению неполадок	43
Устранение неполадок	43
Уход	44
Транспортировка и хранение	44
Дефектные пиксели	45
Технические характеристики	46
Гарантия изготовителя	48
Дополнительная информация	50
Гарантийные условия	51

Предостережение

Уважаемый покупатель:

Пожалуйста, перед началом эксплуатации, прочтите все это руководство полностью, а затем сохраните его для использования в будущем. Всегда соблюдайте следующие меры предосторожности во избежание опасных ситуаций и обеспечения максимальной производительности вашего телевизора.



ВНИМАНИЕ
РИСК ПОРАЖЕНИЯ ЭЛЕКТРИЧЕСКИМ ТОКОМ
НЕ ВСКРЫВАТЬ



ПРЕДУПРЕЖДЕНИЕ:

ВО ИЗБЕЖАНИЕ ПОРАЖЕНИЯ ЭЛЕКТРИЧЕСКИМ ТОКОМ НЕ ПЫТАЙТЕСЬ РАЗОБРАТЬ ТЕЛЕВИЗОР И УСТРАНИТЬ НЕИСПРАВНОСТЬ САМОСТОЯТЕЛЬНО! ОБРАТИТЕСЬ С ПОМОЩЬЮ К СЕРТИФИЦИРОВАННЫМ СПЕЦИАЛИСТАМ!



Молния внутри равностороннего треугольника предупреждает пользователя о наличии неизолированного "опасного напряжения"



Восклицательный знак внутри треугольника указывает на важные инструкции по эксплуатации и техническому обслуживанию, на которых стоит обратить внимание.

НОРМАТИВНАЯ ИНФОРМАЦИЯ

Данное оборудование генерирует, использует и может излучать радиочастотную энергию и, если установлено и используется не в соответствии с инструкциями, может вызвать помехи для радиосвязи. Однако, не гарантируется, что помехи не возникнут в отдельных случаях при правильной установке. Если данное оборудование вызывает помехи для радио или телевизионного приема (это можно определить, выключив и вновь включив оборудование), пользователю рекомендуется попытаться устранить помехи одним или несколькими из нижеперечисленных способов:

- Переместите приемную антенну.
- Увеличьте расстояние между оборудованием и приемником.
- Подключите оборудование к розетке к другой электрической цепи.
- Обратитесь к дилеру или опытному радио/телевизионному мастеру.

ВНИМАНИЕ

✳ Не пытайтесь модифицировать данный продукт в любой форме без письменного разрешения от поставщика. Несанкционированные модификации могут привести к лишению пользователя прав на эксплуатацию данного продукта.

✳ Рисунки и иллюстрации в данном Руководстве пользователя представлены только для справки и могут отличаться от фактического внешнего вида товара. Конструкция и характеристики изделия могут быть изменены без предварительного уведомления.

Предостережение

ВАЖНЫЕ ПРЕДУПРЕЖДЕНИЯ И ПРЕДОСТЕРЕЖЕНИЯ!

Электрическая энергия выполняет много полезных функций, но она также может привести к травмам и повреждению имущества при ненадлежащем обращении. Этот продукт был спроектирован и изготовлен с самым высоким приоритетом по безопасности. **НО НЕПРАВИЛЬНОЕ ИСПОЛЬЗОВАНИЕ МОЖЕТ ПРИВЕСТИ К ПОРАЖЕНИЮ ЭЛЕКТРИЧЕСКИМ ТОКОМ ИЛИ ВОЗНИКНОВЕНИЮ ПОЖАРА.** Для того, чтобы предотвратить потенциальную опасность, пожалуйста, соблюдайте следующие инструкции при установке, эксплуатации и чистке изделия.

- 1. Дополнения**--- Используйте только приспособления/аксессуары, указанные производителем. Не используйте аксессуары, не рекомендованные производителем. Использование неправильных приспособлений может привести к травмам.
- 2. Вода**---Чтобы уменьшить риск возникновения пожара или поражения электрическим током не подвергайте данный аппарат воздействию дождя или влаги. Аппарат не должен подвергаться воздействию капель или брызг; и сосуды, наполненные жидкостями, такие как чашки, вазы, не должны быть установлены на аппарате.
- 3. Пожар или взрыв**--- Не используйте и не храните легковоспламеняющиеся или горючие материалы вблизи устройства. Это может привести к пожару или взрыву. Не кладите никакие источники открытого пламени, такие как зажженные свечи, сигареты или ароматические палочки на верхней части телевизора.
Предупреждение: Для предотвращения распространения огня, всегда держите свечи и другие источники открытого пламени вдали от устройства.
- 4. Вентиляция**--- При установке телевизора, нужно выдерживать расстояние не менее 4 см между телевизором и другими объектами (стены, шкафа, боковины мебели и т. д.) для обеспечения надлежащей вентиляции. Отсутствие вентиляции может привести к пожару или проблемам с устройством из-за его чрезмерного нагрева.
- 5. ** Это оборудование класса защиты II с двойной изоляцией. Оно было разработано таким образом, что оно не требует заземления.
- 6. Источник питания**--- Этот продукт предназначен для эксплуатации ТОЛЬКО (!) с типом электропитания, указанным на этикетке. Если Вы не уверены в типе электропитания в вашем доме, обратитесь в местную энергетическую компанию.
- 7. Перегрузка**---Не перегружайте розетки, удлинители на разное оборудование, так как это может привести к риску пожара или поражения электрическим током.
- 8. Напряжение**--- Перед установкой телевизора, убедитесь, что напряжение в вашей сети соответствует напряжению, указанному на табличке прибора.
- 9. Розетка**--- В целях безопасности большинство приборов рекомендуют подключать отдельно в розетку без использования различных тройников и разветвителей.
- 10.** Вилка аппарата служит для отключения устройства от сети, она должна быть легкодоступной. Держите розетку переменного тока близко к телевизору, чтобы ее было легко включать и отключать.

Предостережение

11. **Настенный монтаж** --- При монтаже устройства на стену, устанавливайте его в соответствии с методикой, рекомендованной производителями кронштейна/телевизора.
12. **Установка** --- Не размещайте изделие на неустойчивой тележке, подставке, треноге или столе. Установка изделия на неустойчивую поверхность может привести к его падению, серьезным травмам, а также к повреждению изделия.
Всегда ставьте телевизор на мебель, которая может безопасно удерживать его. Убедитесь, что концы телевизора не выступают за края мебели, на которой он стоит.
13. **Попадание предметов и жидкостей**--- Никогда не засовывайте предметы в телевизор через отверстия или проемы. В аппарате высокое напряжение, и вставка предмета может привести к поражению электрическим током и/или короткое замыкание внутренних частей. По этой же причине не допускайте попадания воды или другой жидкости на изделие.
14. **Повреждения, требующие ремонта**--- Данное устройство должно обслуживаться только авторизованным и правильно обученным специалистом. Открытие крышки или другие попытки пользователя отремонтировать устройство может привести к серьезным травмам или смерти от поражения электрическим током, а также к возникновению пожара.
15. **Замена частей** --- В случае, если продукт нуждается в замене на запасные части, убедитесь, что обслуживающий специалист использует запасные части, указанные изготовителем, или запчасти, имеющие те же характеристики и производительность как оригинальные запчасти. Использование посторонних деталей может привести к пожару, поражению электрическим током и/или другим опасностям.
16. **Проверка безопасности** --- После завершения обслуживания или ремонта, попросите специалиста выполнить проверку безопасности, чтобы убедиться, что телевизор находится в надлежащем рабочем состоянии.
17. **Дети** --- Не позволяйте детям играть с полиэтиленовый пакетом, в котором был упакован телевизор. Невыполнение этого требования может привести к удушью.
18. **Батареи** --- Батареи (батареи блок или установленные батареи) не должны подвергаться воздействию избыточного тепла, например солнечного света, огня и т.п. Не выбрасывайте батареи вместе с бытовыми отходами. Верните их в пункт сбора старых батарей.
19. **Антенна** --- Установите антенну вдали от высоковольтных линий электропередач и коммуникационных кабелей и убедитесь, что она установлена надежно. Если антенна коснется линии электропередач, прикосновение к антенне может привести к пожару, поражению электрическим током или серьезной травме.
20. **Защита панели** --- В аппарате установлена панель из стекла. Она может разбиться, если аппарат уронили или открывали острым предметом. Будьте осторожны, чтобы не пораниться осколками стекла, если панель разобьётся.
21. **Условия эксплуатации:**
 - температура воздуха от 15 до 35 °C
 - относительная влажность воздуха от 45 до 75 %
 - атмосферное давление от 86 до 106 к Па (от 650 до 800 мм рт. ст.)
22. ~ : Указывает переменный ток.
--- : Указывает постоянный ток.

Инструкция по технике безопасности

ВАЖНЫЕ ИНСТРУКЦИИ ПО БЕЗОПАСНОСТИ

1. Прочтите эту инструкцию.
2. Сохраните инструкцию.
3. Следуйте всем предупреждениям.
4. Соблюдайте инструкцию.
7. Не закрывайте вентиляцию. Не следует закрывать вентиляционные отверстия такими предметами, как газеты, скатерти, шторы и т.п.

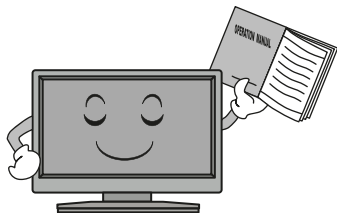

5. Не используйте аппарат вблизи воды.



8. Не устанавливайте вблизи источников тепла, таких как радиаторы, обогреватели, печи или другие приборы (включая усилители), выделяющие тепло.

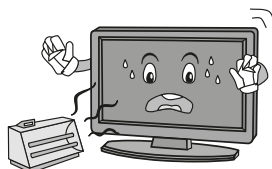

6. Очищайте только сухой тканью. Отключите изделие от настенной розетки перед очисткой. Не используйте аэрозоли или жидкие чистящие средства.
9. Не пренебрегайте безопасностью, используйте поляризованную или заземляющую вилку. Поляризованная вилка имеет два контакта, один шире, чем другой. Вилка заземляющего типа имеет два контакта и один заземляющий штырек. Широкий контакт или третий штырь предназначены для обеспечения безопасности. Если вилка не подходит к вашей розетке, обратитесь к электрику для замены устаревшей розетки.

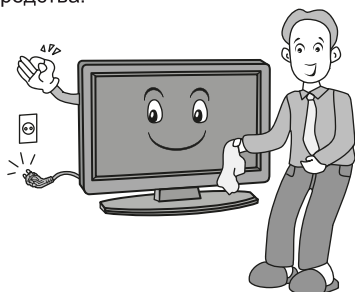

Инструкция по технике безопасности

10. Защищайте шнур питания от заземления, особенно в штекерах, арматуре штепсельных розетках и в точке, где они выходят из прибора. Не наступайте на него.



13. Для дополнительной защиты аппарата во время грозы или когда оно остается без присмотра и не используется в течение длительного времени, отключите его от розетки и отключите кабельную систему.



11. Расскажите детям, что опасно забираться на мебель, чтобы достать пульт управления телевизором.

12. Если вы пользуетесь тележкой, то соблюдайте осторожность при перемещении тележки/устройства, чтобы избежать травмы от опрокидывания. Неожиданные остановки, чрезмерные усилия и неровная поверхность пола могут привести к падению изделия с тележки.



14. Для технического обслуживания обращайтесь к квалифицированному обслуживающему персоналу. Обслуживание необходимо, когда устройство было повреждено любым способом, например, шнур питания или вилка повреждены, была пролита жидкость и предметы упали внутрь устройства; прибор был подвергнут воздействию дождя или влаги, работает не нормально или его уронили.

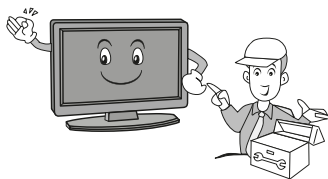

ПРИМЕЧАНИЕ:

- ※ Диапазон потребляемой мощности для ТВ ~220-240 В, 50/60 Гц; не подключайте телевизор в розетку с питанием выше указанного диапазона.
- ※ Перед подключением к внешнему устройству, пожалуйста, сначала убедитесь, что телевизор и внешнее устройство были отключены. Перед включением проверьте соответствие названия и цвета штекеров и разъемов.
- ※ Пожалуйста, при отсоединении шнура питания держитесь за изолированную часть вилки, не касайтесь металлической части.

Инструкция по технике безопасности

ПРИМЕЧАНИЕ:

- ✘ Утилизация этого продукта должна выполняться в соответствии с местными правилами. Не выбрасывайте этот продукт с общей утилизацией бытовых отходов.
- ✘ Иногда, несколько неактивных пикселей могут отображаться на экране в виде фиксированной синей, зеленой или красной точки. Обратите внимание, что это не влияет на производительность вашего продукта.
- ✘ Не касайтесь экрана, не удерживайте пальцы на нем в течении длительного периода. Это может произвести временный эффект искажения на экране.
- ✘ Не рекомендуется долго держать неподвижное (статичное) изображение на экране, а также не нужно делать изображение слишком ярким: уменьшите 'яркость' и 'контраст' когда изображение неподвижно (статично).

ПРЕДУПРЕЖДЕНИЕ

Во избежание повреждений надежно закрепите аппарат на стене в соответствии с требованиями инструкции по установке



Изготовлено по лицензии компании Dolby Laboratories. Dolby, Dolby Audio, и символическое обозначение «DD» являются товарными знаками Dolby Laboratories Licensing Corporation.

Установка телевизора

Советы по установке телевизора

- ТВ должен быть установлен около штепсельной розетки переменного тока для легкого включения и отключения.
- Для собственной безопасности выберите соответствующую скобу настенного крепления или подставку.
- Обратитесь к квалифицированному специалисту для установки ТВ на стене. Неправильная установка может привести к неустойчивому положению ТВ.

Внимание!

- Если телевизор не установлен на ровную устойчивую поверхность, он может быть потенциально опасен из-за возможности падения. Во избежание повреждений следует руководствоваться следующими мерами предосторожности.
- Размещайте телевизор только на ровных стабильных поверхностях.
- Убедитесь, что телевизор не свисает с края мебели, на которой установлен.
- Не ставьте телевизор на высокую мебель, если он не зафиксирован.
- Не ставьте телевизор на ткань или другие предметы, которые находятся между мебелью и телевизором.
- Не устанавливайте ТВ в местах, подверженных механической вибрации.
- Не устанавливайте ТВ в местах, в которых в него могут проникнуть насекомые.
- Не устанавливайте ТВ напротив кондиционера, иначе на внутренней панели экрана может конденсироваться влага и вызывать поломку.
- Не устанавливайте ТВ в местах с сильным магнитным полем, иначе оно может вызвать помехи в его работе и электромагнитные волны могут привести к его выходу из строя.
- Объясните детям существующую опасность при попытке залезть на мебель, на которой установлен телевизор.

Вентиляция

- Убедитесь, что со всех сторон от ТВ оставлено необходимое пространство, как показано на схемах далее.
- Не закрывайте вентиляционные отверстия и не вставляйте какие-либо предметы в корпус.
- Не помещайте устройство в ограниченное пространство, например, в какие-либо встроенные шкафы. Это будет препятствовать нормальной вентиляции и приведет к выходу ТВ из строя.

Установка телевизора

Расстояния при установке телевизора на стене



Расстояния при установке телевизора на подставке

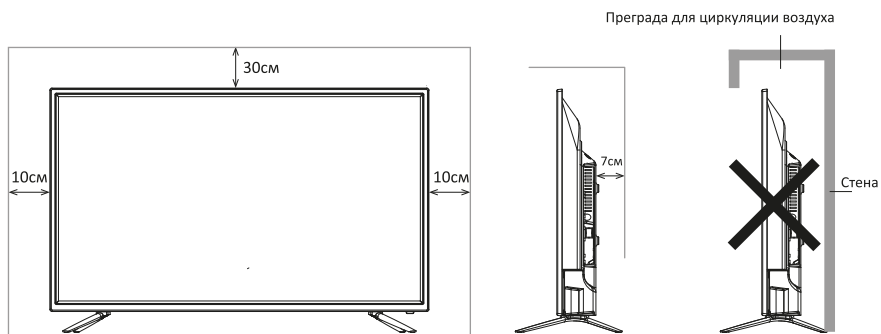

Установка телевизора

Комплектация

Перед установкой телевизора распакуйте его и убедитесь в наличии всех комплектующих:

- Жидкокристаллический телевизор 1 шт
- Руководство по эксплуатации 1 шт
- Пульт дистанционного управления (ПДУ) 1 шт
- Элементы питания ААА 2 шт
- Ножка подставки 2 шт
- Комплект саморезов для крепления подставки
- Комплект резиновых шайб для подставок (опционально)
- Индивидуальная упаковочная тара 1 шт

Сборка подставки

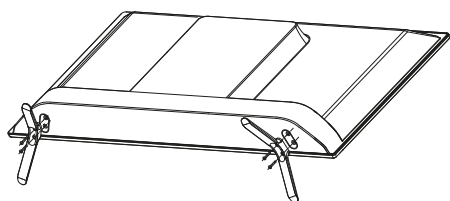

Комплект саморезов
для крепления подставки

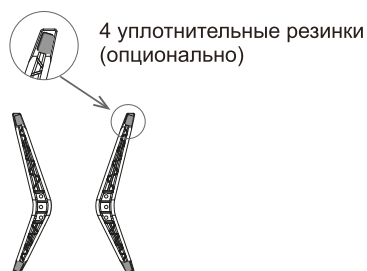

1. Распакуйте торговую коробку и достаньте корпус телевизора и подставки.
2. Убедитесь, что телевизор выключен.
3. Удалите защитную пленку с поверхности корпуса телевизора и подставки.
4. Положите телевизор экраном вниз на мягкую поверхность, чтобы предотвратить его повреждение.
5. Вставьте ножки подставки в разъемы в нижней части телевизора.
6. Закрепите подставки, используя 4 самореза, идущих в комплекте.
7. (опционально) После фиксации ножек корпусу телевизора установите уплотнительные резинки из комплекта аксессуаров в соответствующие отверстия на нижней части подставок.

Установка телевизора

Настенная установка (опционально)

Телевизор может быть установлен на стену с помощью специального настенного кронштейна (не входит в комплект поставки). Перед установкой телевизора на стену необходимо снять стандартную подставку.

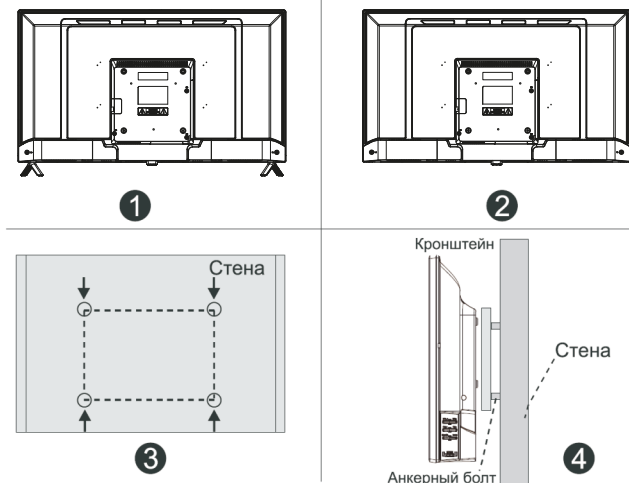

Перед установкой необходимо убедиться в том, что стена соответствует требованиям безопасности и что она пригодна для крепежных элементов из комплекта поставки настенного кронштейна. Стена должна быть кирпичной или бетонной. Не пытайтесь установить телевизор на недостаточно твердой стене - например, из гипсокартона или алебастра.

1. Положите телевизор экраном вниз на мягкую поверхность, чтобы предотвратить его повреждения.
2. Используя отвертку, открутите винты и снимите стандартную подставку в нижней части телевизора (1).
3. Разметьте карандашом расстояние между отверстиями для винтов в соответствии с размерами кронштейна (2, 3).
4. Просверлите в стене отверстия и вставьте 4 анкерных болта для крепления (4).
5. Закрутите винты на задней поверхности телевизора для фиксации кронштейна и повесьте конструкцию на стену.

Спецификация настенного крепления

Схема расположения настенных отверстий (мм)	200x200
Размер болта для настенного крепления	M6x10

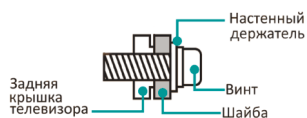

Примечания:

- Схема выше дана только для справки.
- Для крепления используйте кронштейны, отвечающие стандарту VESA.

Внешние подключения

Подключение антенны

Вставьте штекер антенного кабеля в гнездо антенны, расположенное на задней стенке телевизора.

Для обеспечения качественного приема телевизионного сигнала рекомендуется использовать коллективную антенну.

Для лучшего приема эфирного вещания используйте коаксиальный радиочастотный кабель с волновым сопротивлением 75 Ом (в комплект поставки не входит).

Антенный кабель не должен быть перемотан со шнуром питания.

Внимание! Прежде, чем подключить какое-либо внешнее устройство к телевизору, отключите оба устройства от сети.

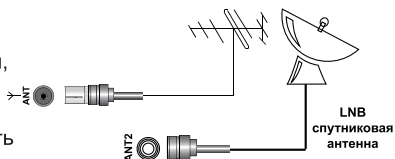

Подключение внешних устройств

• Подключение HDMI устройств

Ваш телевизор имеет 1.4b версию и поддерживает функцию ARC на HDMI 1 порту.

Audio Return Channel (ARC реверсивный звуковой канал) – технология, с помощью которой можно передавать сжатый объемный звук через любое промежуточное устройство, к примеру, ресивер домашнего кинотеатра, без использования отдельного оптического аудио кабеля. Иными словами, тот же HDMI канал, что использовался для передачи сигнала с ресивера на ТВ может работать и в обратную сторону. Оптический или электрический цифровой S/PDIF-кабель в данной ситуации уже не нужен.

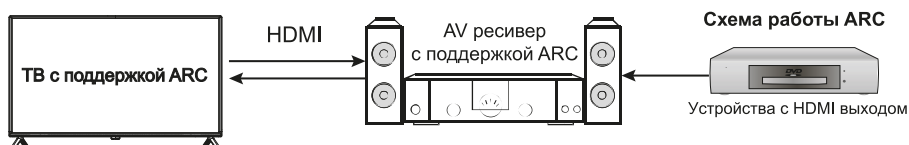

Внешние подключения

• Подключение усилителя НЧ

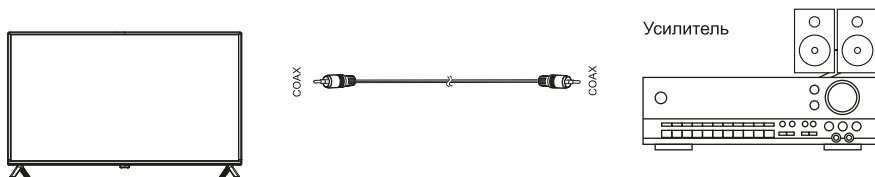

Только для ЦТВ или HDMI источника сигнала. Подключите коаксиальный вход внешней аудиосистемы к соответствующему выходу телевизора. Коаксиальный выход телевизора обеспечит вам наиболее качественную передачу звука на внешнюю аудиосистему без искажений.

• Подключение компьютера

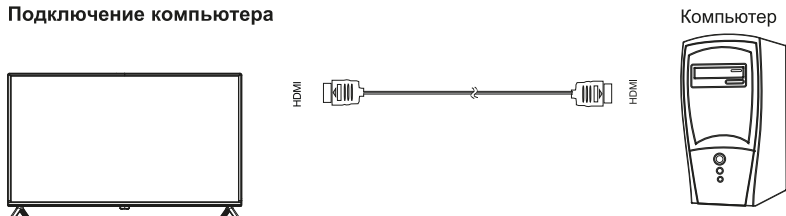

• Подключение DVD-проигрывателя

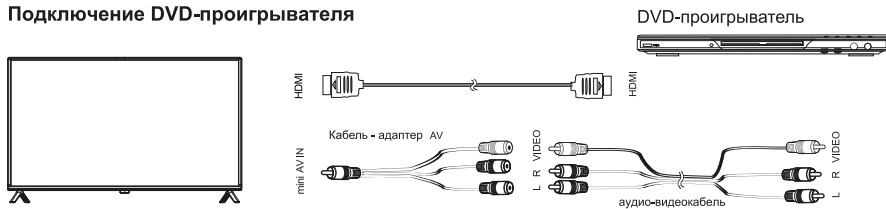

Используйте один из вариантов:

1. Подключите DVD-проигрыватель к телевизору, используя кабель HDMI.
2. Подключая внешнее устройство ко входу **AV** телевизора, используйте аудио-видеокабель (в комплект поставки не входит).

Внешние подключения

• Подключение карты условного доступа CI

Подсоедините CAM-модуль с картой условного доступа к разъему CI (Common Inter) для подключения модуля условного доступа. В разделе меню **КАНАЛ** активируется функция CI информация.

В разделе меню **Тип трансляции** выберите режим **«Кабель» (DVB-C)**. Произведите поиск каналов в ручном или автоматическом режиме.

Примечание: CAM – модуль с картой условного доступа CI можно приобрести у местного поставщика услуг цифрового кабельного вещания, а так же получить у него информацию об использовании карты CI. При возникновении затруднений при работе с картой CI – обращайтесь в службу сервиса.

Осторожно вставьте модуль CI в слот CI стороной с контактами вперед. Логотип на модуле CI должен быть направлен наружу с задней стороны телевизора. Не прилагайте чрезмерных усилий. Убедитесь, что при установке модель не сгибается.

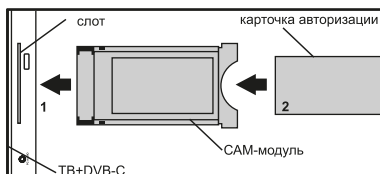

Внимание!

Прежде чем вставить/извлечь модуль CI+, убедитесь, что телевизор выключен. Затем вставьте карту CI в модуль CI+ в соответствии с инструкциями поставщика услуг. CI+ не поддерживается в некоторых странах и регионах; проконсультируйтесь с поставщиком услуг.

• Подключение наушников, USB-устройств

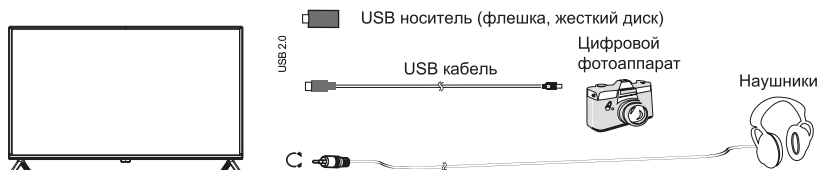

Разъем для подключения USB-устройства телевизора становится активным только в режиме USB.

1. Подключите цифровой фотоаппарат к телевизору, используя USB кабель.
2. Подключите наушники к разъему Ω . Громкость наушников регулируется так же, как и громкость динамиков телевизора.
3. Подключите ваш USB диск непосредственно к разъему USB.

Внимание!

- При подключении жесткого диска или USB-носителя всегда подключайте сетевой адаптер подключенного устройства к источнику питания. Превышение общего потребления тока может привести к неисправности устройства. Максимальная сила тока для устройств USB 2.0 составляет 500 мА.
- Если сила тока жесткого диска больше или равна 1А, его подключение может вызвать перезагрузку или самоблокировку телевизора.
- USB-порт поддерживает напряжение 5В.

Начало работы

Передняя панель телевизора

Перед установкой и использованием, пожалуйста, внимательно прочитайте соответствующие разделы «Предостережение» и «Инструкции по технике безопасности».

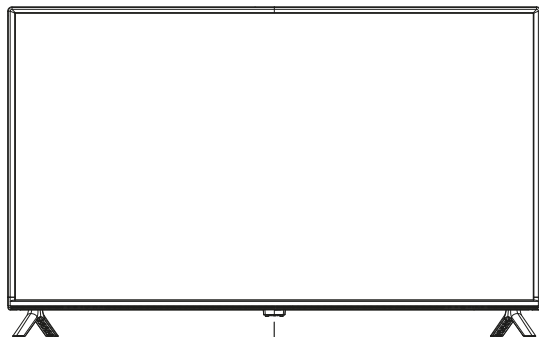

Датчик ДУ
Индикатор питания

Клавиша управления

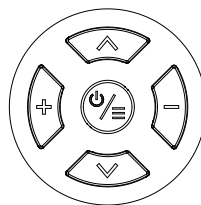

Кнопка **POWER/MENU** ("Питание/Меню"): ⏻☰

- Длительное нажатие отключает питание/ выполняет возврат к предыдущему пункту меню.
- Кратковременное нажатие включает питание / открывает быстрое меню запуска.

Кнопки **CHANNEL** ("КАНАЛ"): ▲/▼

(Кнопки **CURSOR** ("КУРСОР"): ▲/▼ в режиме меню)

Кнопки **VOLUME** ("ГРОМКость"): +/-

(Кнопки **CURSOR** ("КУРСОР"): ◀/▶ в режиме меню)

Нажмите кнопку ⏻☰ для входа в меню быстрой настройки.

- ⏻ Питание: Выключить телевизор.
- ☰ Ввод : Открыть меню источников.
- ☰ Меню : Открыть экранное меню ТВ.
- × Закрыть меню быстрой настройки.

ПРИМЕЧАНИЕ: Внешний вид и функциональное назначение кнопок клавиатуры зависят от конкретной модели изделия.
Фактическое свечение индикатора питания в рабочем/дежурном режиме может отличаться от описания в РЭ.

Начало работы

Задняя и боковая стороны телевизора

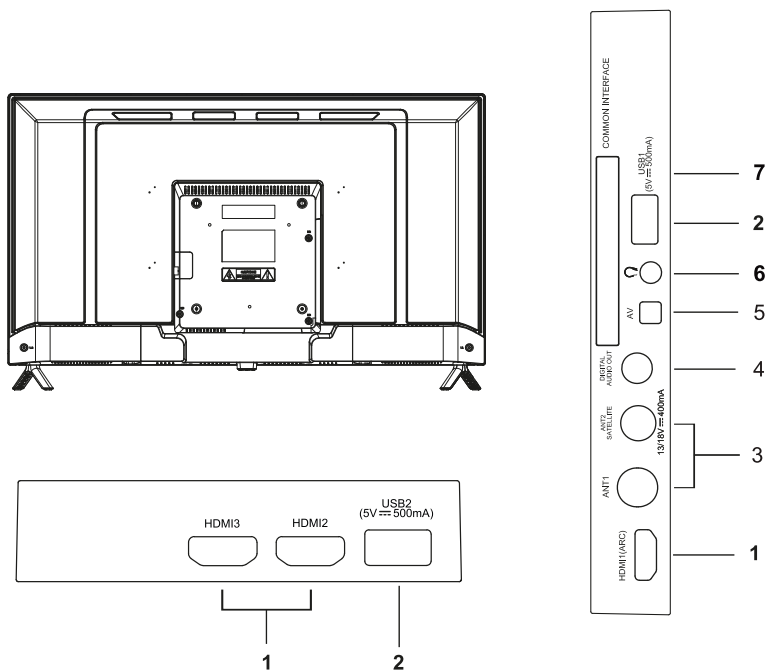

1. **HDMI** Версия 1.4. HDMI аудио/видео вход передачи сигнала высокой четкости. HDMI1 также поддерживает реверсивный выход звука ARC.
2. **USB**. Версия 2.0. Разъем для подключения USB дисков (флешек) для воспроизведения их содержимого в режиме USB плеера.
3. **ANT1**. Подключение кабеля антенны приема цифрового/аналогового телевидения. **ANT2 SATELLITE**. Подключение спутникового антенного сигнала.
4. **DIGITAL AUDIO OUT**. Цифровой аудиовыход для передачи звука на внешнюю аудиосистему.
5. **AV** : (Mini) Аудио-видео.
6. **EARPHONE**. Разъем для подключения наушников.
7. **COMMON INTERFACE**. Слот для подключения PCMCIA модуля для приема зашифрованных телеканалов.

Примечание.

Все рисунки в данном руководстве приведены только для примера, реальный вид изделия может отличаться от изображений.

Пульт управления

Использование пульта управления

При использовании пульта направляйте его на фотоприемник дистанционного управления на телевизоре. Пульт может не работать, если между пультом и датчиком какой-либо объект.

- ◆ Направляйте пульт дистанционного управления на фотоприемник, расположенный на телевизоре.
- ◆ При использовании телевизора в очень ярко освещенном помещении, инфракрасный датчик дистанционного управления может не работать надлежащим образом.
- ◆ Рекомендуемое максимальное эффективное расстояние для использования пульта дистанционного управления составляет около 7 метров.

Установка батареек в пульт управления

1. Откройте крышку на задней стороне пульта дистанционного управления.
2. Установите две батарейки AAA. Убедитесь, что "+" и "-" на концах батарей совпадают с указателями внутри отсека.
3. Закройте крышку.

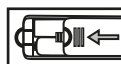
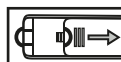

Замена батареек

Чтобы пульт дистанционного управления работал, необходимо установить батареи в пульт, соблюдая инструкцию ниже. Когда батарейки разряжаются, рабочее расстояние пульта будет снижаться, тогда вы должны заменить батареи.

Примечания по использованию батарей:

Использование батареек неправильного типа могут вызвать утечки и/или взрыв. Пожалуйста, обратите внимание на следующее:

- ◆ Убедитесь, в правильном расположении "+" и "-", как показано в батарейном отсеке.
- ◆ Различные типы батареек имеют различные характеристики. Не смешивайте разные типы батареек.
- ◆ Не смешивайте старые и новые батарейки. Смешивание старых и новых батареек может сократить срок их службы и/или вызвать утечки.
- ◆ Замените батарейки, если они не работают.
- ◆ Химические вещества, которые просачиваются из батареек, могут вызвать раздражение кожи. Если какое-либо химическое вещество просачивается из батареек, то немедленно вытрите его сухой тканью.
- ◆ Батарейки могут иметь более короткую продолжительность жизни из-за условий хранения. Выньте батарейки, если вы предполагаете, что пульт дистанционного управления не будет использоваться в течение длительного времени.
- ◆ Батарейки (батарейный блок или установленные батарейки) не должны подвергаться воздействию избыточного тепла, например солнечного света, огня и т.п.

ОСТОРОЖНО:

- ◆ Неправильная замена/подбор батареек может привести к взрыву.
- ◆ Используйте батарейки только одинакового типа и состава.

Пульт управления

Кнопки оригинального пульта дистанционного управления

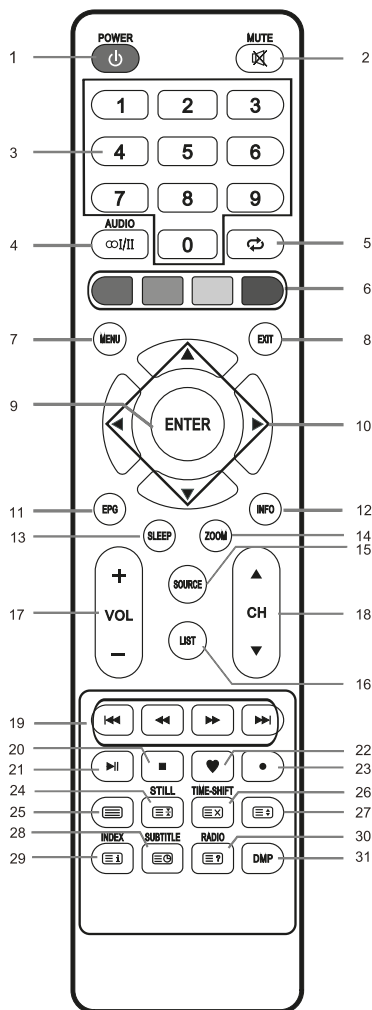

Значения кнопок на пульте управления:

1. **POWER**: Питание (**POWER**). Нажмите для входа или выхода из режима ожидания.
2. **MUTE**: Включение и выключение звука.
3. **ЦИФРОВЫЕ КНОПКИ**: Выбор каналов или ввод пароля.
4. **AUDIO (∞/II)**: Нажмите для выбора режима NICAM в режиме аналогового ТВ. Нажмите для выбора языка субтитров в режиме цифрового телевидения.
5. **RECALL**: возврат к предыдущей просмотренной программе.
6. **ЦВЕТНЫЕ КНОПКИ**: Красная/зеленая/желтая/синяя кнопки навигации.
7. **MENU**: Нажмите для отображения/скрытия меню на экране или выхода из некоторых операций.
8. **EXIT**: Выход из текущего интерфейса.
9. **ENTER**: Выбор или подтверждение пункта меню.
10. **▲/▼/◀/▶**: Навигационные стрелки выбора параметров меню или настройки.
11. **EPG**: Телегид по программам, используется в режиме цифрового телевидения DTV.
12. **INFO**: Отображение информации о текущей программе на экране.
13. **SLEEP**: Нажмите кнопку несколько раз для выбора нужного времени таймера сна. Выберите OFF (Выкл.), чтобы отключить функцию.
14. **ZOOM**: регулировка формата экрана.
15. **SOURCE**: Выбор источника сигнала.
16. **LIST**: Нажмите для вызова списка каналов. Нажмите повторно для выхода.
17. **VOL+ / VOL-**: Нажмите для регулировки уровня громкости выше или ниже.
18. **CH▲ / CH▼**: Нажмите для переключения каналов в порядке возрастания или убывания
19. **◀◀**: Быстрая перемотка назад (в режиме USB).
▶▶: Быстрая перемотка вперед (в режиме USB).
◀◀: Предыдущий файл (в режиме USB).
▶▶: Следующий файл (в режиме USB).

Пульт управления

Кнопки оригинального пульта дистанционного управления

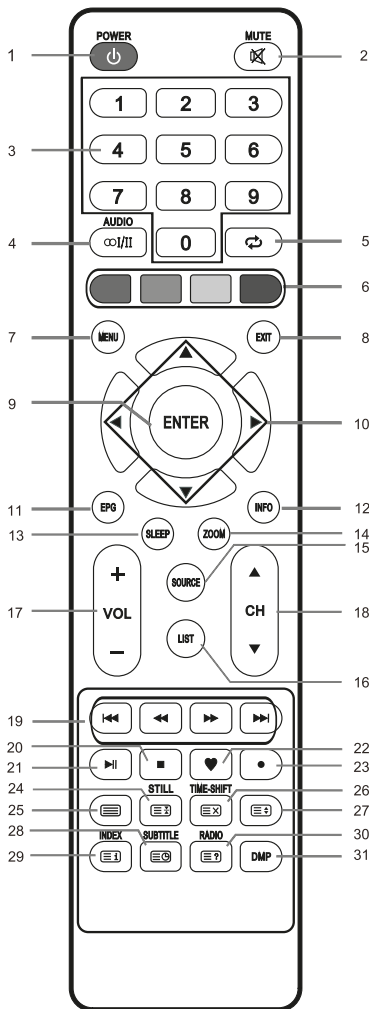

20. : Стоп (в USB/PVR режиме).
21. : Воспроизведение / Пауза (в режиме USB).
22. : FAV. Отображение ваших любимых каналов. (Вы должны настроить ваши любимые каналы в меню редактирования программ).
23. : REC - нажмите кнопку для начала записи (в DTV режиме).
24. STILL: Стоп-кадр изображения.
: HOLD - удержание страницы телетекста на экране, нажмите снова, чтобы прервать.
25. : Вход в телетекст, повторное нажатие – смешивание (MIX) телетекста и ТВ картинки, третье нажатие – выход из телетекста.
26. : нажмите, чтобы скрыть телетекст, не выходя из режима телетекста нажмите, нажмите еще раз, чтобы отобразить телетекст. Нажмите кнопку для запуска опции TimeShift
27. : SIZE - изменение размера экрана Телетекста в режиме просмотра.
28. SUBTITLE: Нажмите для выбора языка субтитров во время просмотра DTV программ.
: SUBPAGE - нажмите, чтобы включить или выключить подстраницы.
29. : INDEX - переход на главную страницу. INDEX: В меню телегида EPG - сортировка по таймеру или каналам. Вход в список записей. (в режиме DTV)
30. RADIO: Нажмите для переключения радио- и телепрограмм (в DTV режиме).
: REVEAL - открыть скрытую информацию некоторых страниц телетекста.
31. DMP: Нажмите для просмотра с USB источника.

ПРИМЕЧАНИЕ:

- ※ Кнопки, описание к которым отсутствует, не используются для управления ТВ.
- ※ Все рисунки в данном руководстве приведены только для примера, реальный вид изделия может отличаться от изображений.

Основные операции

Включение и выключение телевизора

• Включение телевизора

Подключите телевизор к розетке.

Если телевизор имеет выключатель питания, включите его в первую очередь. В режиме ожидания, нажмите кнопку питания на пульте , чтобы включить телевизор.

• Выключение телевизора

Нажмите кнопку питания на пульте , чтобы включить режим ожидания.

Не оставляйте надолго телевизор в режиме ожидания. Рекомендуем отсоединить шнур питания.

ПРИМЕЧАНИЕ:

- При случайном выключении питания телевизор автоматически вернется в режим ожидания после восстановления электропитания. Чтобы обеспечить нормальное использование телевизора, частое выключение и включение питания запрещено, поэтому при случайном выключении питания, рекомендуется отсоединить шнур питания от розетки.

Стартовая настройка

При первом запуске телевизора на экране появляется стартовое меню установки, пункты этого меню также можно найти в основном меню, поэтому вы можете изменить значения и после того, как вы их установили.

Совет: Убедитесь, что антенна подключена.

■ Установка нужного языка.

Нажимайте кнопки ▲/▼ для выбора языка меню и сообщений.

■ Выбор страны.

Нажимайте кнопки ▲/▼ для выбора страны проживания, затем нажмите кнопку ►.

■ Выберите свой часовой пояс.

Нажимайте кнопки ▲/▼ для выбора часового пояса, затем нажмите кнопку ►.

■ Выберите режим использования.

Нажимайте кнопки ▲/▼ для выбора режима Дом или Магазин затем нажмите кнопку ►.

• Для экономии электроэнергии рекомендуется установить Режим «Дом». Если вы хотите установить Режим «Магазин», появится сообщение с просьбой подтвердить Ваш выбор.

■ Выберите тип антенны (воздух, кабель или спутник)

Нажимайте кнопки ▲/▼ для выбора типа антенны и затем нажмите кнопку ►. Для получения более подробной информации смотрите «Автонастройка» в меню «Каналы».

■ Автопоиск

Нажмите кнопку ► для начала автопоиска.

Сначала идет настройка DTV (цифровые телеканалы), нажмите [Menu] и ◀ для пропуска настройки DTV,

Затем следует настройка ATV (аналоговые телеканалы), нажмите Menu и ◀ для пропуска настройки ATV.

ПРИМЕЧАНИЕ:



- Если телевизор не нашел каналы, проверьте подключения антенны и страну, которую вы выбрали, а затем попробуйте снова поймать каналы автопоиском или ручным поиском.
- Если телевизор принимает только несколько каналов, это означает, что входной ТВ сигнал достаточно слаб. Рекомендуется доработка антенны.

Основные операции

Выбор канала

- **Использование CH ▲/▼ на пульте управления.**
Нажмите CH▲ для переключения каналов вперед.
Press CH▼ для переключения каналов назад.
- **Использование цифровых кнопок 0-9.**
Вы можете выбрать канал, нажимая цифры от 0 до 9.
Кроме того, когда телевизор находится в другом источнике сигнала, то телевизор переключится на соответствующий канал, номер которого вы нажали.
- **Например**
Для выбора канала (например Канал 5): Нажмите 5.
Для выбора канала (например Канал 20): Нажмите подряд 2 и 0.

Настройка звука

- Нажмите **VOL+/-** на пульте управления для настройки звука.
- Если хотите убрать звук совсем, нажмите  (**MUTE**).
- Для возобновления звука нажмите  (**MUTE**) или просто прибавьте звук.

Выбор источника сигнала

Для выбора источника сигнала нажмите кнопку **SOURCE** на пульте управления.
Нажимайте кнопки ▲/▼ для переключения источника входного сигнала и нажмите кнопку **ENTER** для подтверждения вашего выбора.

Основные операции

Навигация в меню

Перед использованием телевизора выполните следующие действия, чтобы научиться перемещаться по меню для выбора и настройки различных функций. Последовательность может отличаться в зависимости от выбранного меню.

1. Нажмите кнопку **MENU** для отображения основного меню.

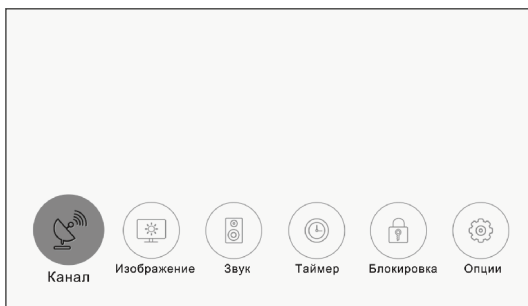

2. Нажимайте кнопки ◀/▶ для перемещения в главном меню. Вы можете выбрать «Канал», «Изображение», «Звук», «Таймер», «Блокировка» и «Опции».

3. Нажмите кнопку **ENTER** для входа в подменю.

4. Нажимайте кнопки ▲/▼ для выбора нужного параметра.

5. Нажимайте кнопки ◀/▶ для регулировки значения.

6. Нажмите кнопку **MENU** для возврата в предыдущее меню.

7. Нажмите кнопку **EXIT** для выхода из меню.

ПРИМЕЧАНИЕ:

- ◆ Когда пункт в меню отображается серым цветом, это означает, что данный пункт не доступен или не подлежит настройке.
- ◆ Некоторые пункты меню могут быть скрыты в зависимости от режимов и используемых источников сигнала.
- ◆ Кнопки на телевизоре выполняют такие же функции, как соответствующие кнопки на пульте дистанционного управления. Если ваш пульт дистанционного управления утерян или не работает, вы можете использовать кнопки на экране телевизора, чтобы выбрать меню. Эта инструкция показывает навигацию с пультом дистанционного управления.
- ◆ Изображение на экране телевизора может незначительно отличаться от картинок, изображенных в данном руководстве.

Основные операции

Меню КАНАЛ

- **Тип антенны:** Нажимайте кнопки ▲/▼ для выбора типа антенны.



- ※ Если у вас эфирный ТВ сигнал (АТВ или DVB-T2).

- **Автопоиск:** Нажмите кнопку **ENTER** для запуска автоматического поиска телеканалов.

1. Выберите страну и настройте тип каналов.

2. Телевизор начнет сканировать и запоминать все доступные каналы.

Как только индикатор прогресса заполнится, найденные каналы введутся в память и устройство продолжит поиск ТВ, DTV and Радио.

Если вы нажмете кнопку **MENU** во время поиска аналоговых каналов, поиск каналов переключится на поиск DTV цифровых телеканалов.

- **Ручная настройка ЦТВ :** Нажмите кнопку **ENTER**.

Кнопками ◀/▶ выберите несущую частоту канала, где транслируется цифровой мультимплекс, затем нажмите кнопку **ENTER** для поиска.

Когда мультимплекс найден, процесс поиска остановится, каналы сохранятся под их текущим номером, передаваемым в сигнале.

Если несущая частота канала вас не устраивает, нажмите кнопки ◀/▶ для продолжения поиска. Нажмите кнопку **EXIT** для выхода.

- ※ Если у вас кабельный ТВ сигнал (DVB-C).



- **Автопоиск:** Нажмите кнопку **ENTER** для запуска автоматического поиска телеканалов.

1. Выберите страну и настройте тип каналов.

2. Настройте параметры в меню поиска каналов.

Основные операции

– **Тип сканирования:** сканирование всех активных каналов и сохранение их в телевизор. При выборе «Поиск по Сети», можно настроить частоту, ID сети и Символьную скорость вручную с помощью кнопок на пульте управления. «Быстрый поиск» ищет только DVB-C цифровые программы и не ищет ATV аналоговые кабельные программы. При выборе «Полный поиск», автопоиск ищет на всех указанных частотах доступные каналы.

– **Частота:** Введите несущую частоту. (Различается в каждой стране)

– **ID сети:** Выберите режим настройки ID сети: Авто или Вручную. Когда Сеть в режиме «Вручную», вы можете настроить ID сети, используя цифровые кнопки.

Когда все настройки сделаны, нажмите кнопку **ENTER**.

– **Символ:** Выберите режим настройки Символ: Авто или Вручную. Когда Символ в режиме «Вручную», вы можете настроить символьную скорость, используя цифровые кнопки.

3. Телевизор начнет сканировать и запоминать все доступные каналы.

■ Ручная настройка CADTV

Частота, Символьная скорость и тип QAM модуляции нужны для правильного добавления программ в DVB режиме. Пожалуйста, уточните у провайдера правильные параметры.

※ Если у вас спутниковый телесигнал (DVB-S2/S).



■ **Автопоиск:** Нажмите кнопку **ENTER** для запуска автопоиска спутниковых каналов.

Спутниковые установки

■ **Спутник/Транспондер:** Нажмите кнопку **INDEX** для переключения между списком спутников и списком транспондеров.

Нажимайте кнопки **▲/▼** для выбора спутника/транспондера из списка.

■ **CH+/CH-:** Нажимайте кнопки **CH▲/▼** для перехода на страницы выше или ниже в списке спутников/транспондеров.

Delete (Удалить): Нажмите красную кнопку для отмены текущего спутника.

Edit (Редактировать): Нажмите зеленую кнопку для редактирования текущего спутника.

Add (Добавить): Нажмите желтую кнопку для добавления нового спутника.

Scan (Поиск): Нажмите синюю кнопку для входа в подменю.

- Режим поиска: Нажимайте кнопки **◀/▶** для выбора режима сканирования: По умолчанию, Слепой поиск.

- Зашифрованное: Сканирование всех или только бесплатных каналов.

- Тип сервиса: Выберите тип сервиса для сканирования.

Основные операции

- **LNB тип:** Выберите тип LNB.
- **LNB питание:** Выберите тип питания для LNB.
- **22kHz:** Выберите 22KHz в зависимости от типа LNB.
- **Toneburst:** Вы можете выбрать один из двух спутников. Используется для выбора подходящего устройства.
- **DiSEqC1.0:** Вы можете выбрать один из четырех спутников. Используется для выбора подходящего устройства.
- **DiSEqC1.1:** Вы можете выбрать один из шестнадцати спутников. Используется для выбора подходящего устройства.
- **Motor:** Установка заданного типа на DiSEqC1.2 или USALS.

Когда motor установлен на DiSEqC1.2 или USALS:

Установить предел: Нажмите красную кнопку, чтобы установить пределы вращения спутниковой антенны.

Продолжительное вращение: вращает антенну до тех пор, пока поворот не завершен или остановлен вручную.

Шаговое вращение: вращает антенну в соответствии со значением шага. Позволяет выполнить точную настройку антенны.

Установка западной границы: установка предельного значения западной долготы.

Установка восточной границы: Установка предельного значения восточной долготы.

Переход в ноль: установка антенны в нулевое положение.

Сбросить пределы: Сбросить настройки ограничения. Позволяет антенне вращаться по полному кругу. Отмена ограничений западной и восточной точек.

Установка позиции: Нажмите кнопку зеленую для настройки позиции.

Автоустановка: Поворачивает антенну автоматически.

Продолжительная установка: вращает антенну до тех пор, пока поворот не завершен или остановлен вручную.

Шаговая установка: вращает антенну в соответствии со значением шага. Позволяет выполнить точную настройку антенны.

Переход в позицию: вращает антенну к записанному положению спутника.

Переход в ноль: установка антенны в нулевое положение.

Переход в X: поворачивает антенну в точку, заданную настройках положения.

Положение магазина: сохранить текущую позицию в соответствии с выбранным пределом.

Когда Motor установлен на USALS:

Установка позиции: Нажмите желтый кнопку для установки Местоположения.

Позиция: Направление долготы, Угол долготы, Направление широты, Угол широты могут быть отрегулированы когда ПОЗИЦИЯ установлена в положение «Вручную».

Направление долготы: Задаёт направление долготы местоположения.

Угол долготы: Задаёт угол долготы местоположения.

Направление широты: Задаёт направление долготы местоположения.

Угол широты: Установка угла широты местоположения.

– **Сбросить все:** Список спутников, список транспондеров и некоторые настройки будут сброшены до значений по умолчанию. После сброса, вы можете повторно установить страну во время автоматической настройки.

Основные операции

- **Ручная настройка ATB:** сканирование и сохранение аналоговых телеканалов вручную. Запомнить в 1: Сохранить найденный канал под номером 1 (вы можете выбирать номер канала с помощью кнопок ◀/▶). Система звука: Выберите систему звука аналогового ТВ, принятую в вашей стране (в России наиболее распространена DK). Система цвета: Выберите систему цвета аналогового ТВ, принятую в вашей стране (в России наиболее распространена SECAM). Текущий КН 1: Выбор текущего канала. Поиск: Нажмите кнопку ◀ для поиска частоты канала по убывающей или кнопку ▶ для поиска частоты канала по нарастающей. Current CH 1: Выбор текущего канала. Подстройка: Точная подстройка частоты телеканала. Нажмите красную кнопку для сохранения найденного ATB канала.

- **LCN (Логический номер цифровых телеканалов)**
Нажмите кнопку **ENTER** для выбора LCN Вкл. или Выкл. При выборе «Вкл.» цифровые телеканалы будут располагаться в порядке, заданном вещателем цифрового сигнала. При выборе «Выкл.» каналы будут расположены в порядке их частот.

- **Динамический повторный поиск (в режиме ЦТВ).**
Переключение функции Dynamic Rescan (повторный поиск): Вкл или Выкл.

■ Редактирование каналов

Нажимайте кнопки ▲/▼ для выбора Редактирование, затем нажмите кнопку **ENTER** для входа в подменю. Сначала стрелками ▲/▼ выделите канал, который вы хотите Удалить, Пропустить или Сдвинуть, затем:
Удалить: Нажмите красную кнопку для удаления канала.
Сдвинуть: Нажмите жёлтую кнопку для выбора канала, который нужно переместить и затем нажимайте кнопки ▲/▼ для перемещения его в нужную позицию.
Пропустить: Нажмите синюю кнопку, чтобы пропустить канал. (Ваш телевизор будет перескакивать пропущенные каналы автоматически при нажатии CH▲/▼).
Любимые каналы (Favorite): Нажмите кнопку ♥ для выделения любимых каналов. (Можно выбрать одну или несколько групп).

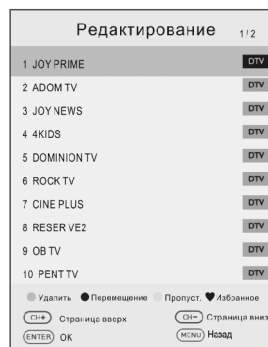

- **Список каналов BISS (в спутниковом режиме)**
Используйте ▲/▼ чтобы выбрать список каналов BISS, затем нажмите ENTER для входа в субменю. Нажмите красную кнопку чтобы удалить программу BISS. Нажмите зелёную кнопку чтобы редактировать программу BISS.

■ CI информация (в режиме DTV)

С помощью CI карты вы сможете смотреть зашифрованные (платные) телеканалы. Пожалуйста вставьте CI карту в PCMCIA слот руководствуясь стрелкой на карте CI.

ПРИМЕЧАНИЕ:

- ◆ Эта функция доступна только при наличии слота CI.
- ◆ Вы можете изменить меню CI (Common Interface) и возможности, проконсультировавшись с вашим оператором телевизионных каналов.
- ◆ Пожалуйста, не вставляйте и не вынимайте CI карту при включенном телевизоре.

Основные операции

- ◆ Не вставляйте и не вынимайте часто CI карту, чтобы не повредить телевизор или CI карту.
- ◆ Во время инициализации карты CI, пожалуйста не переключайте телевизор.
- **Информация о сигнале (в режиме DTV)**
Нажимайте кнопки ▲/▼ для выбора «Информация о сигнале», затем нажмите кнопку ENTER для детальной информации.

Меню ИЗОБРАЖЕНИЕ

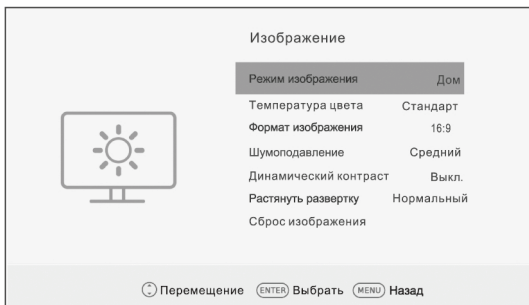

- **Предустановка изображения:** Вы можете выбирать тип изображения, который лучше всего соответствует Вашим требованиям для просмотра. Опции «Контрастность», «Яркость», «Цвет», «Резкость», «Оттенок (NTSC)» можно регулировать когда режим изображения установлен в положение «Пользователь».
 - **Контрастность:** Регулировка уровня белого цвета в изображении.
 - **Яркость:** Регулировка темных или чёрных участков изображения.
 - **Цвет:** Регулировка насыщенности цвета.
 - **Четкость:** Регулировка резкости изображения.
 - **Оттенок:** Регулировка оттенков изображения. (Доступна только для NTSC сигнала).
- **Температура цвета :** выбор цветовой палитры изображения.
- **Формат экрана:** Выбор соотношения сторон изображения.
- **Шумоподавление:** Уменьшает помехи на экране без ущерба для качества видео.
- **Динамический контраст:** Регулирует контрастность на оптимальном уровне в соответствии с яркостью изображения.
- **Оверскан:** Регулировка размера изображения (выхода за экран).
- **ПК режим (HDMI монитор):** Переключает режим ПК HDMI в позицию On (включен) или Off (выключен).
- **Игровой режим (HDMI):** Переключает режим Игра в позицию On (включен) или Off (выключен).
- **Сброс настроек:** Сброс всех настроек изображения к заводским настройкам.

Основные операции

Меню ЗВУК

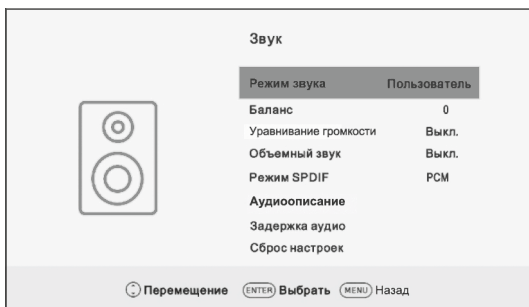

- **Предустановка звука:** Вы можете выбрать режим звука в соответствии с вашими личными предпочтениями. В режиме «Пользователь» регулируйте нужный вам уровень высоких и низких частот.
 - **Treble (ВЧ):** регулировка уровня высоких частот.
 - **Bass (НЧ):** регулировка уровня низких частот.
- **Баланс:** Регулировка уровня звука от левого и правого динамиков.
- **Уравнивание громкости:** Звук автоматически остается на заданном уровне при смене программы. Поскольку каждый телеканал имеет свои собственные параметры сигнала, регулировка громкости может быть необходима всякий раз при переключении каналов. Использование этой функции позволяет пользователям наслаждаться стабильным уровнем громкости, так как звук будет автоматически корректироваться.
- **Объемный звук:** Включение или отключение объёмного звука.
- **Режим SPDIF:** Выбор нужного режима цифрового аудио выхода SPDIF.
- **Аудиодескрипция** (в режиме ЦТВ): *доступно не во всех странах. Это вспомогательная аудиофункция для людей, испытывающих проблемы со зрением. Данная функция поддерживается только при одновременной трансляции специального аудиопотока параллельно с основным.
- **Задержка звука:** Коррекция проблем аудио-видео синхронизации во время просмотра телепрограмм или прослушивания аудио на внешнем устройстве, например на аудио приёмнике (0мс~250мс).
- **Сброс настроек:** Сброс всех настроек звука к заводским настройкам.

Основные операции

Меню ВРЕМЯ

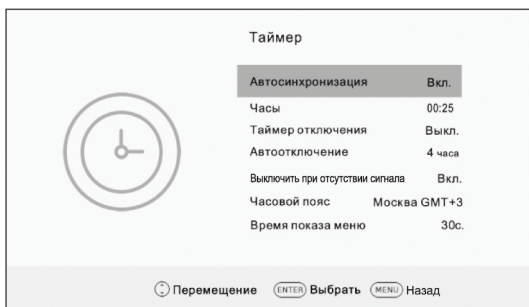

- **Автосинхронизация:** Если установлено в позицию ON (включено), телевизор автоматически синхронизирует время в соответствии с сигналом цифрового телевидения.
- **Часы:** Отображение времени DTV цифрового сигнала или времени, настроенного вручную.
- **Таймер сна:** Таймер сна переключает телевизор в режим ожидания после определенного периода времени. Для отмены Таймера сна, установите его в позицию "Выкл".
- **Автосон:** Выберите желаемое время сна. Телевизор в установленное время будет автоматически уходить в режим ожидания при отсутствии нажатия на какие-либо клавиши.
- **Нет сигнала-выключение:** выбор «Нет сигнала – выключение» в позицию On (включена) или Off (выключена)..
- **Часовой пояс:** Выбор своего часового пояса (Когда Автосинхронизация установлена в позицию Вкл, можно выбрать часовой пояс).
- **Таймер меню:** Время отображения Меню на экране, выберите желаемое в секундах (15с, 30с, 60с, off(выключено)).

Меню блокировка

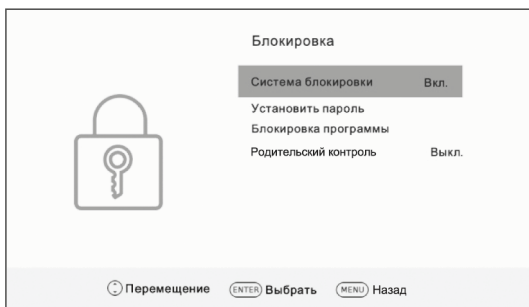

- **Блокировка системы:** Функция позволяет установить четырёхзначный пароль, чтобы предотвратить несанкционированную эксплуатацию телевизора. Пароль по умолчанию - 0000.

Основные операции

ПРИМЕЧАНИЕ:

Если вы забыли пароль, воспользуйтесь мастер-паролем 1225.

- **Установить пароль:** Нажмите кнопку **ENTER** для вызова подменю. Вы можете ввести свой пароль. Нажмите кнопки с цифрами на пульте дистанционного управления, чтобы установить новый пароль. Когда новый пароль введён дважды, то установка успешно завершена.
- **Блокировка программы (В ATV/DTV режиме):** Нажмите жёлтую кнопку для блокировки нужного канала. Нажмите жёлтую кнопку повторно для разблокировки. Для просмотра заблокированного канала, введите ваш 4-значный пароль, когда появится поле для его введения.
- **Родительский контроль (В DTV режиме):** Эта функция позволяет ввести запрет на просмотр программ для взрослых детям, в соответствии с установленными возрастными ограничениями. Эта функция работает в соответствии с информацией, полученной от канала вещания. Если на канале вещания информация неверная, то функция не работает.

Меню ОПЦИИ

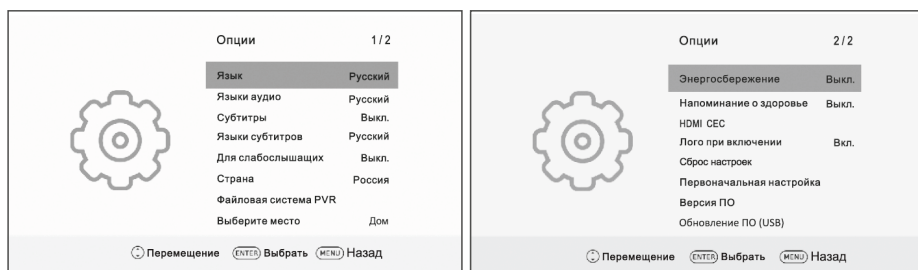

- **Язык:** Выберите желаемый язык отображения меню.
- **Аудиодорожки:** Выберите желаемый звук аудио. (Доступно для цифрового вещания, если транслируются несколько языков).
- **Субтитры:** Включение/выключение субтитров (при условии их наличия).
- **Выбор субтитров:** Выбор языка субтитров. (Доступно для цифрового вещания, если транслируются несколько языков субтитров).
- **Слабослышащим:** Когда функция «Слабослышащим» включена, на телеэкране будет информация для слабослышащих, если функция «Слабослышащим» выключена, информация будет скрыта.
- **Страна:** Отображение текущей страны.
- **Режим использования:** Выбор режима использования «Дом» или «Магазин».
- **Энергосбережение:** Когда Режим использования = Дом, можно настроить функцию энергосбережения: Вкл или Выкл.
- **Напоминание о здоровье:** Выбор режима напоминания о здоровья глаз – Вкл или Выкл.
- **HDMI CEC:** Нажимайте кнопки ▲/▼ для выбора HDMI CEC, нажмите кнопку **ENTER** для вывода подменю.
 - **HDMI CEC:** Нажмите кнопку **ENTER** для включения HDMI CEC в позицию On (включена) или Off (выключена).

Основные операции

- **ARC:** Для получения обратного HDMI звука через ресивер используйте HDMI (ARC). Нажмите кнопку **ENTER** для переключения функции HDMI ARC в позицию On (включена) или Off (выключена).
 - **Автовыключение:** Когда телевизор выключают, все активные CEC устройства на HDMI порте уходят в режим ожидания. Нажмите кнопку **ENTER** для переключения функции авто в позицию On (включена) или Off (выключена).
 - **Автовключение:** Переключение функции Автоматического включения в позицию On (включена) или Off (выключена).
 - **Список устройств:** Отображает все устройства, подключённые к телевизору.
- **Логотип при загрузке:** Включение/выключение логотипа при загрузке телевизора.
 - **По умолчанию:** Сброс системных настроек до заводских. После сброса телевизор перейдёт в режим ожидания.
 - **Стартовая настройка:** Это руководство по установке поможет вам настроить телевизор.
 - **Версия прошивки:** Отображает текущую информацию о версии программного обеспечения.
 - **Обновление прошивки (USB):** Обновление программного обеспечения через USB-накопитель. Пожалуйста, будьте осторожны, не отключайте питание и не извлекайте USB-накопитель до установки всех обновлений.

PVR запись цифровых телепрограмм

Как пользоваться функцией PVR?

□ Подготовка

- 1 Подключите USB-накопитель или USB жёсткий диск в слот USB на левой стороне телевизора.
 - USB диск должен иметь ёмкость не менее 512MB.
 - USB устройство должно поддерживать USB 2.0 high-speed спецификацию.
- 2 Переключите телевизор в режим **DTV** нажатием кнопки **SOURCE** на пульте, функция PVR может быть использована только в DTV режиме;
- 3 Затем нажмите кнопку **MENU** на пульте для вызова главного меню, нажимайте кнопки **◀/▶** для выделения меню «**Опции**», затем нажмите кнопку **ENTER**;
- 4 Нажимайте кнопки **▲/▼** для выделения **PVR файловая система** (В режиме DTV), затем нажмите кнопку **ENTER** для входа в подменю.

□ Настройка

- **Выбор диска:** Выберите диск, который используется для PVR записи цифровых программ.

ПРИМЕЧАНИЕ:

- Некоторые модели имеют 2 входа USB и можно использовать несколько дисков, когда 2 USB устройства подключены.
- **Проверка PVR файловой системы:** Проверка диска и проверка скорости файловой системы.
- **USB диск:** Проверка, активно USB устройство или нет.
- **Форматирование:** Полное удаление данных с USB устройства и переформатирование его на заданную файловую систему

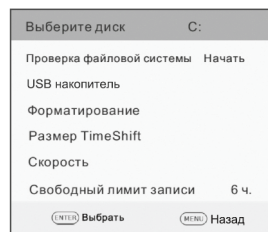

Основные операции

ПРИМЕЧАНИЕ:

- Перед форматированием сделайте резервную копию всех важных файлов.
 - Во время форматирования устройства, не отсоединяйте устройство и не выключайте питание. Если USB-устройство не может быть отформатировано или не может быть проверено системой, это означает, что устройство не совместимо с ТВ или повреждено. Форматирование более крупных USB устройств займёт больше времени, пожалуйста, будьте терпеливы, пока не закончится форматирование
- **Буфер отложенного просмотра:** Вы можете установить объём буфера для выполнения функции отложенного просмотра (TIMESHIFT).
 - **Скорость:** Нажмите **ENTER** для проверки скорости устройства хранения.
 - **Доступный объём записи:** Выбор продолжительности записи.

□ Запись

Телевизор поддерживает два типа записи: **«Быстрая запись»** и **«Запись по расписанию»**.

«Быстрая запись» может записывать текущую программу, а «Запись по расписанию» начинает запись в установленное время и записывает телепрограммы автоматически в назначенный день и время, с заданной продолжительностью.

– Быстрая запись

- 1 Выберите нужный Вам канал и нажмите кнопку REC ● для начала записи.
- 2 Нажмите кнопку  чтобы отобразить/скрыть меню записи.
- 3 Запись будет продолжаться до тех пор пока не нажата кнопка ■ (STOP) или не заполнится весь объём памяти. Меню появится на экране, когда телевизор начнёт запись.

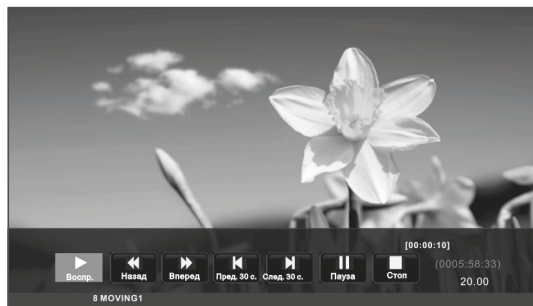

– Запись по расписанию

Устройство способно делать запись по расписанию, когда телевизор включен или находится в режиме ожидания.

- 1 Нажмите кнопку **EPG** для вызова меню «Телегид».
- 2 Затем нажмите красную кнопку для активации подменю записи по времени. Вы можете настроить время и тип записи в этом меню.
- 3 Нажимайте кнопки ▲/▼ для выделения нужных параметров и затем ◀/▶ для изменения настроек. По завершению настроек на нужные параметры, нажмите кнопку **ENTER** для сохранения записи по времени.

ПРИМЕЧАНИЕ:

- Вы можете настроить расписание для записи нескольких программ. Для этого вам потребуется нажать на желтую кнопку в режиме EPG Телегид для отображения полного

Основные операции

списка записей. Различные графики записей не должны перекрываться и должен быть по крайней мере 1-минутный промежуток времени между двумя записями.

- Когда в режиме ожидания начнется запись, индикаторы на передней панели поменяют цвет, но ни изображения, ни звука не появится. Вы можете нажать кнопку , чтобы включить экран.

□ Воспроизведение записанных программ

Опция 1:

После окончания записи нажмите кнопку **INDEX** для отображения списка записей.

- 1 Нажмите кнопки **▲/▼** для выбора записанного файла, затем кнопку **ENTER** для воспроизведения записи.
- 2 Нажмите красную кнопку, чтобы удалить файл, который вам больше не потребуется.
- 3 Нажмите кнопку **EXIT** для выхода из меню.

Опция 2:

Также можно воспроизводить записанные программы в режиме USB.

- 1 Нажмите кнопку **SOURCE** для отображения меню источников сигнала.
- 2 Нажимайте кнопки **▲/▼** для выбора **USB**, затем нажмите **ENTER**.
- 3 Нажимайте кнопки **◀/▶** для выбора **ФИЛЬМ**, затем нажмите **ENTER**.
- 4 Используйте навигационные стрелки и кнопку **ENTER**, чтобы войти в нужный диск.
- 5 Используйте навигационные стрелки и кнопку **ENTER**, чтобы открыть папку.
- 6 Используйте навигационные стрелки для выделения нужного файла. Используйте кнопку **ENTER**, чтобы пометить или снять пометку с файла. Нажмите кнопку **▶|** для воспроизведения выбранного файла. Если файл не выбран, то после нажатия кнопки будут воспроизведены все файлы по очереди.
- 7 Нажмите кнопку **■** для остановки воспроизведения.
- 8 Нажмите кнопку **EXIT** для возврата в основное меню USB.

□ Отложенный просмотр (Time Shift)

Функцию TimeShift называют еще отложенным просмотром. Она резервирует часть USB дискового пространства и производит непрерывную фоновую запись выбранного DTV цифрового канала. TimeShift позволяет сделать паузу в просмотре, например, когда вас отвлек телефонный звонок, и вернуться к просмотру того же самого места позднее. Нажмите клавишу  для активации функции TimeShift. Телевизор сохраняет запись эфира нужного канала в буфер USB диска.

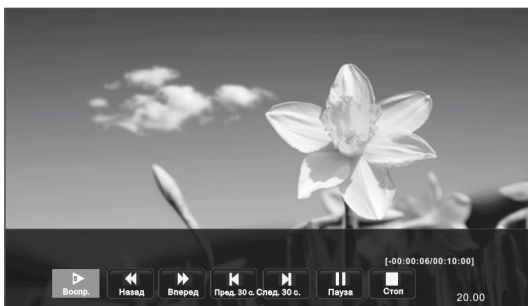

Если USB устройство, предназначенное для записей, отсоединить, то записанные с помощью функции отложенного просмотра файлы автоматически удалятся.

Основные операции

Режим ОТЕЛЬ

Нажмите кнопку **SOURCE** для отображения источников сигнала, затем нажмите **←2←0←1←2** для входа в «Режим Отель» для настройки.

- Режим Отель

Стрелками **▲/▼** выберите «Режим Отель», затем нажмите кнопку **◀/▶** для выбора Вкл. или Выкл.

ПРИМЕЧАНИЕ:

◆ Следующие функции доступны только когда Режим Отель в позиции Вкл.

- Вкл. на источник

Установите источник сигнала при включении ТВ нажатиями кнопок **◀/▶**. (Источник сигнала по умолчанию будет отображаться при включении телевизора.)

- Вкл. на канал

Установите канал при включении ТВ нажатиями кнопок **◀/▶**. (Канал по умолчанию будет отображаться при включении телевизора.)

- Вкл. на громкость

Установите уровень звука при включении ТВ нажатиями стрелок **◀/▶**. (Заданный уровень звука по умолчанию будет при включении телевизора. Помните, что уровень громкости по умолчанию должен быть меньше, чем максимальный уровень).

- Громкость макс.

Установите максимальный уровень звука нажатием кнопок **◀/▶**. Когда максимальный уровень звука ниже чем звук по умолчанию, то максимальный уровень будет в приоритете.

- Экспорт на USB диск

Вы можете экспортировать всю текущую информацию о канале (номер канала, имя канала, частота и т. д.) на USB диск, с целью резервного копирования.

- Импорт с USB диска

Если нельзя восстановить исходную информацию канала после сортировки, перемещения, блокировки и т. п. операций, вы можете импортировать информацию о канале с USB.

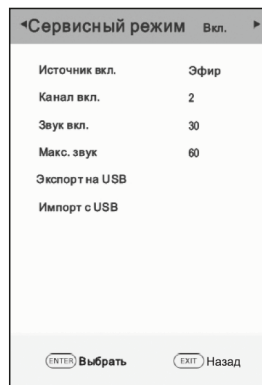

Операции с USB диском

- Сначала вставьте USB-носитель в USB порт.
- Нажмите кнопку **SOURCE** для выбора источника сигнала. Используйте кнопки **▲/▼** для выделения USB, нажмите кнопку **ENTER** для входа в режим USB. (Кроме того, можно нажать кнопку **DMP** на пульте управления для входа в режим USB)
- Вы также можете использовать меню выбора источника сигнала для выхода из режима USB.

ПРИМЕЧАНИЕ:

- ◆ Не все USB устройства поддерживаются.
- ◆ Максимальная нагрузка на USB: DC5V 500mA.

Основные операции

• Поддерживаемые форматы

Тип медиа	Расширения файлов	Кодеки		Примечание	
		Видео	Аудио		
Фильмы	.mpeg, .mpg	MPEG1/2, MPEG4, VC1	MPEG1/2 Layer1, MPEG1/2 Layer2, MPEG1/2 Layer3, AC3, EAC3	1. Макс. разрешение 1080P 30fps. 2. MPEG-4 V2 не поддерживается.	
	.vob, .dat	MPEG1/2			
	.ts, .tp, .trp	MPEG1/2, H.264, VC1, HEVC			
	.avi	MPEG1/2, MPEG4, H.263, H.264, VC1,	MPEG1/2 Layer1, MPEG1/2 Layer2, MPEG1/2 Layer3, AC3		
	.mp4, .mov	MPEG1/2, MPEG4, H.263, H.264, HEVC	MPEG1/2 Layer3, AC3, EAC3		
	.mkv	MPEG1/2, MPEG4, H.263, H.264, VC1, HEVC	MPEG1/2 Layer1, MPEG1/2 Layer2, MPEG1/2 Layer3, AC3		
	.flv	H.264, VC1	MPEG1/2 Layer3		
	.asf	MPEG1/2, MPEG4, H.264, VC1,	MPEG1/2 Layer1, MPEG1/2 Layer2, MPEG1/2 Layer3		
Музыка	.mp3	--	MPEG1/2 Layer1 MPEG1/2 Layer2 MPEG1/2 Layer3	Макс. скорость 384Kbps	
	.m4a	--	MPEG1/2 Layer3		
	.wav	--	MPEG1/2 Layer1 MPEG1/2 Layer2 MPEG1/2 Layer3 IMA-ADPCM		
Фото	.jpg, .jpeg	Прогрессивный JPEG		Макс. разреш.: 1024×768	
		Базовый JPEG		Макс. разреш.: 15360×8640 (1920x8 x 1080x8)	
	.bmp	--		Макс. разреш.: 9600×6400	
		.png	Non-Interlaced		Макс. разреш.: 9600×6400
			Interlaced		Макс. разреш.: 1200×800
Text	.txt	TM плеер		Размер файла: макс. 1MB	
ПРИМЕЧАНИЕ: ♦ Не все кодеки поддерживаются медиапроигрывателем. ♦ Поддерживаемые форматы указаны в таблице, если формат файла не поддерживается, то измените его.					

Основные операции

• Управление USB плеером.

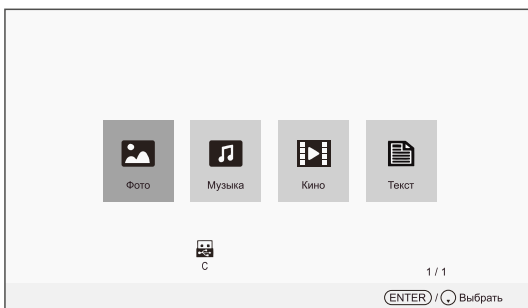

• Основные операции

1. Нажимайте кнопки ◀/▶ для выбора Фото, Музыка, Кино или Текст. Нажмите кнопку **ENTER** для входа в подменю.
2. Используйте кнопки со стрелками и кнопку **ENTER** для входа в нужный диск. Нажмите **ENTER** для открытия папки.
3. Используйте кнопки со стрелками для выделения файла. Нажмите кнопку **ENTER** для выделения или снятия выделения с файла. Нажмите кнопку ▶| для воспроизведения выбранного файла. Если ни один из файлов не выделен, то после нажатия кнопки ▶| будут проигрываться все файлы подряд.
4. Нажмите кнопку ■ для остановки воспроизведения файла.
5. Нажмите кнопку **EXIT** для возврата в предыдущее меню или выхода из меню.

Воспроизведение фотофайлов:



Нажмите кнопку **INFO/ENTER** на пульте управления для вывода на экране панели инструментов.

- * Нажимайте кнопки ◀/▶, затем нажмите кнопку **ENTER** для выбора действия из предложенных на панели инструментов: Предыдущий, Следующий, Вращение, Увеличение.
- * Нажмите кнопку ■ или кнопку **EXIT** для отмены воспроизведения и возврату к списку файлов.

Основные операции

Воспроизведение музыкальных файлов:

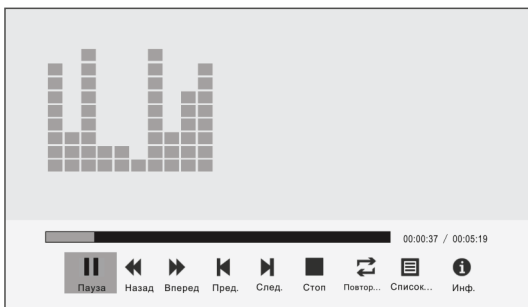

- * Нажимайте кнопки ◀/▶, затем нажмите кнопку **ENTER** для выбора действия из предложенный на панели инструментов: Предыдущий, Следующий, Воспроизведение, Пауза.
- * Нажмите кнопку ■ или кнопку **EXIT** для отмены воспроизведения и возврату к списку файлов.

Воспроизведение видеофайлов:



Нажмите кнопку **INFO/ENTER** на пульте управления для вывода на экране панели инструментов.

- * Нажимайте кнопки ◀/▶, затем нажмите кнопку **ENTER** для выбора действия из предложенный на панели инструментов: Воспроизведение, Пауза, Предыдущий, Следующий и т.д.
- * Нажмите кнопку ■ или кнопку **EXIT** для отмены воспроизведения и возврату к списку файлов.

Воспроизведения текстовых файлов:

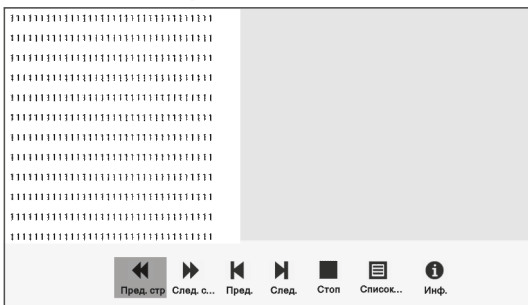

Основные операции

- * Нажимайте кнопки ◀/▶, затем нажмите кнопку **ENTER** для выбора действия из предложенный на панели инструментов: Воспроизведение, Пауза, Предыдущий, Следующий и т.д..
- * Нажмите кнопку ■ или кнопку **EXIT** для отмены воспроизведения и возврата к списку файлов.

ПРИМЕЧАНИЕ:

- ♦ Для воспроизведения мультимедийных файлов, убедитесь, что вы выбрали ТИП мультимедиа файлов (Фото, Музыка, Фильм, Текст) в главном меню плеера.

Телегид (в режиме DTV)

Нажмите кнопку **EPG** для выхода меню «Телегид». Эта функция даст вам подробную информацию о канале, с указанием времени выхода программы в эфир. С помощью телегида можно узнать выход программ на ближайшие восемь дней (Если эта информация доступна от телеоператора).

- Нажимайте кнопки ▲/▼ для выбора канала из списка, затем нажмите кнопку **ENTER** для включения канала.
- **Запись (рекордер):** Нажмите красную кнопку ● для настройки параметров записи. Вы можете выбрать время записи, графики записи не должны пересекаться по времени. Устройство способно делать записи по расписанию, когда телевизор включён или в режиме ожидания. Когда запись идёт в режиме ожидания, на экране не будет ни изображения, ни звука.
- **Инфо:** Нажмите зелёную кнопку для просмотра информации о текущем канале.
- **Расписание:** Нажмите жёлтую кнопку для вывода списка расписаний записи.
- **Напоминатель:** Если вы нашли программу, которую хотите посмотреть, нажмите голубую кнопку для установки напоминания.
- **Время/Канал:** Нажмите кнопку **Index** для выбора последних записей, затем кнопки ◀/▶ для вывода списка, отсортированного по времени или имени канала.
- Нажмите кнопку **EPG** или кнопку **EXIT** для выхода.



Список каналов

Нажмите кнопку **LIST** для вызова списка каналов.

Нажимайте кнопки ▲/▼ для выбора канала, затем кнопку **ENTER** для его просмотра.

Нажмите красную кнопку для поиска программ.

Нажмите кнопку **ЗЕЛЕНЫЙ**, чтобы отсортировать программы.

Нажимайте кнопки **CH▲/▼** для перехода вниз или вверх по списку каналов.

Нажмите кнопку **EXIT** для выхода из списка каналов.

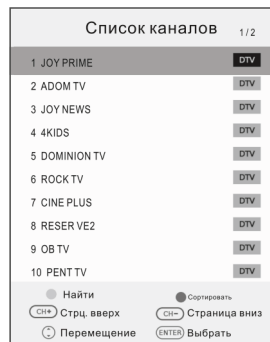

Основные операции

Любимые каналы

Нажмите кнопку ♥ для вывода списка любимых каналов.

Нажимайте красную, зелёную, жёлтую, голубую кнопки для выбора группы любимых каналов



Нажимайте кнопки ▲/▼ для выбора канала и кнопку **ENTER** для его просмотра.

Нажимайте кнопки **CH▲/▼** для перемещения вверх или вниз по списку любимых каналов. Нажмите кнопку **EXIT** для выхода из списка любимых каналов.





Телетекст

Отображение телетекста

1. Выберите канал с телетекстом. Не все телеканалы транслируют телетекст.
2. Нажмите кнопку  (TEXT) для входа в режим телетекста.
3. Нажмите кнопку  повторно для входа в смешанный режим (MIX): эта функция позволяет показывать телетекст поверх ТВ программы.
4. Нажмите кнопку  в третий раз для возврата или выхода в нормальный ТВ/DTV режим.

■ Выбор страницы

1. Введите номер страницы (три цифры) используя цифровые кнопки. Если во время ввода вы нажмёте неверные цифры, вы должны сначала закончить ввод трёх цифр, а затем ввести правильный номер страницы заново.
2. Нажимайте кнопки  /  для выбора предыдущей или следующей страниц.

■ Удержание



Вы можете нажать кнопку  (HOLD) для удержания страницы, повторное нажатие освобождает страницу от удержания.

■ Каталог



Нажмите кнопку  (INDEX) для вывода главного каталога (индексной страницы).

■ Увеличение текста

При отображении страницы, Вы можете удвоить размер текста, чтобы сделать его более удобным для чтения.



1. Нажмите кнопку  (ZOOM), чтобы увеличить верхнюю половину страницы.
2. Нажмите кнопку  , чтобы увеличить нижнюю половину страницы.
3. Нажмите повторно кнопку  для возврата в обычный режим отображения.

■ Скрытая информация

Вы можете отобразить скрытую информация телетекста (например: Ответы на загадки и пр.) нажатием кнопки  (REVEAL). Нажмите повторно кнопку  для скрытия этой информации с экрана.

■ Подстраницы

Некоторые телетекст-страницы может содержать несколько подстраниц, которые автоматически перемещаются в цикле.

1. Вы можете войти в подстраницу нажатием кнопки  (SUB.PAGE) и выбрать номер страницы цифровыми кнопками. Введите номер подстраницы (например, 0003, для вывода третьей подстраницы).
2. Нажмите повторно кнопку  для выхода из режима подстраниц.

■ Цветные кнопки (Красная, зелёная, жёлтая и голубая)

Нажмите эти кнопки, чтобы перейти непосредственно к соответствующим страницам телетекста, ссылки на которые отображаются в нижней части экрана.

Руководство по устранению неполадок

Устранение неполадок

При возникновении неисправностей в работе телевизора попробуйте выключить его и включить снова. Для устранения неисправностей можно также воспользоваться приведенной ниже таблицей. Если неисправность не исчезает, обратитесь за помощью к техническим специалистам.

Симптомы	Возможные причины	Решение
Нет изображения, нет звука, и не горит световой индикатор	1. Шнур питания не включен в розетку 2. Питание выключено	1. Вставьте шнур в розетку 2. Включите питание
Изображение и звук не нормальные	1. Контраст, резкость и цвет настроены неправильно 2. Система цветопередачи настроена неправильно 3. Звуковая система настроена неправильно	1. Отрегулируйте значение контрастности, резкости и цвета 2. Установите систему цветопередачи по стандартам вещания в стране 3. Установите звуковую систему по стандартам вещания в стране
Картинка пятнистая или со снегом	Источник сигнала слабый или кабель низкого качества	Используйте кабель хорошего качества
Нет изображения, нет звука и индикатор горит зеленым/голубым	Громкость в минимальном значении или телевизор находится в режиме отключения звука.	Отрегулируйте уровень громкости
	Кабель, по которому передается сигнал, подключен неправильно.	Подсоедините правильно сигнальный кабель
Синий экран, надпись AV	Нет входного сигнала или видео кабель не подключен или подключён неправильно	Правильно подключите видео кабель
Изображение нечёткое или вздрагивает или с черными горизонтальными полосами (в режиме ПК)	Изображение ПК не правильно отрегулировано	Войдите в меню «Экран», выберите пункт автоподстройка для выполнения автоматической калибровки и отрегулируйте фазу.
Изображение ПК не отцентрировано		

Руководство по устранению неполадок

Нет звука	Нет входящего аудио сигнала или аудио-кабель неправильно подключен	Правильно подключите аудио кабель
Картинка ПК с неправильным цветом	Цветовая гамма неправильно отрегулирована пользователем	Скорректировать настройки цвета или сбросить настройки цвета до заводских установок
Источник HDMI показывает со снегом и пикселями	Источник сигнала не стандартный	Подключите HDMI кабель заново
Пульт дистанционного управления не работает	Аккумуляторы неправильно установлены или срок службы истёк	<ol style="list-style-type: none"> 1. Убедитесь, что положительный и отрицательный полюса правильно ориентированы. 2. Проверьте, есть ли контакт между батарейкой и пружиной 3. Замените батарейки

Уход

Тщательная и регулярная чистка сможет продлить жизнь вашего нового ТВ и избавить вас от возможных неисправностей. Обязательно выключите питание и отсоедините шнур питания перед началом любой чистки.

Чистка экрана от пыли. Смочите мягкую ткань в смеси теплой воды и небольшого количества моющего средства для посуды. Отожмите ткань почти досуха и протирайте экран. Убедитесь, что на экране нет капель воды и он высох до момента включения.

Чистка корпуса. Для удаления грязи и пыли протрите корпус мягкой, сухой, безворсовой тканью. Пожалуйста, не используйте влажную ткань.

Длительное отсутствие



Если вы планируете не использовать телевизор в течение длительного времени (например, отпуск), нужно отключить шнур питания для защиты от возможных повреждений от молний или скачков напряжения.

Транспортировка и хранение

Упакованные телевизора допускается транспортировать всеми видами транспорта в условиях, соответствующих группе 5 ГОСТ 15150 – 69 при температуре окружающего воздуха от -20 до + 50 °С и относительно влажности воздуха от 75 до 100%.

Хранение телевизоров должно осуществляться в условиях группы 1 по ГОСТ 15150 - 69 при температуре окружающего воздуха от +5 до 40°С и отсутствии в воздухе кислотных, щелочных и других агрессивных примесей.

* Время выдержки телевизора при комнатной температуре до включения питания после транспортирования или хранения при пониженной температуре окружающей среды должно быть не менее 5 часов.

* Хранение телевизора без упаковки не допускается

Дефектные пиксели

Жидкокристаллический телевизор — это высокотехнологическое изделие. Экран телевизора содержит несколько миллионов тонкопленочных транзисторов, что обеспечивает идеальное и живое изображение. Иногда на экране телевизора могут появиться несколько неактивных пикселей в форме фиксированных точек синего, зеленого, красного, черного или белого цвета. Имейте в виду, что это не оказывает влияния на работоспособность телевизора и не является дефектом.

Все LCD панели соответствуют классу II по ISO 13406-2

Стандартом ISO 13406-2 определены 4 класса качества LCD в зависимости от количества дефектных пикселей. Большинство жидкокристаллических телевизоров и дисплеев ведущих мировых производителей соответствуют допуску класса II.

Стандарт ISO 13406-2 различает 4 типа дефектных пикселей

Тип 1 — постоянно горящие пиксели (белые);

Тип 2 — постоянно негорящие пиксели (черные);

Тип 3 — пиксели с другими дефектами, включая дефекты сабпикселей и ячеек RGB, составляющих пиксель. Это означает постоянно горящие красные, зеленые и синие пиксели;

Кластер (группа дефектных пикселей) — несколько дефектных пикселей в квадрате 5x5 пикселей.

Класс	Тип 1	Тип 2	Тип 3	Число кластеров, содержащих более 1 дефекта типа 1 или 2	Число кластеров, содержащих более 1 дефекта типа 3
II	2	2	5	0	2

Технические характеристики

Жидкокристаллический телевизор цветного изображения предназначен для приема телевизионных передач. Устройство предназначено для бытовых нужд, не связанных с осуществлением предпринимательской деятельности.

Внешний вид и технические характеристики могут быть изменены без уведомления.

Модель	42GF27
Тип	FULL HD LED телевизор

Размеры и вес

Размер с опорой	956×588×180 мм
Размер без опоры	956×542×78 мм
Совместимость VESA	200×200 мм

Потребление энергии и энергоэффективность

Электропитание	AC 100–240 В ~ 50/60Гц
Потребляемая мощность	75 Вт
Потребляемая мощность в режиме ожидания	<0,5 Вт
Потребляемая мощность в выключенном режиме	0 Вт

Параметры экрана

Соотношение сторон экрана	16:9
Диагональ экрана	42" (106 см)
Разрешение, тип пикселей	1920×1080
Угол обзора	178°
Контрастность (среднее значение)	3000 :1
Яркость экрана (среднее значение)	220 нит
Тип подсветки экрана	Прямая LED подсветка

Основные технические параметры

Основная плата	MSD3663
Декодеры	HEVC (H.265), H.264, MPEG4, MPEG2, VC1, MVC
Уменьшение шума в MPEG	Да
Уменьшение цифрового шума	Да

Звучание

Мощность звука	2×8 Вт
Пользовательский / предустановки эквалайзера	Да

Удобство проигрывания

Проигрыватель Media Player	Да (видео, аудио, изображения)
----------------------------	--------------------------------

Технические характеристики

OSD меню управления мультязычное	Да
OSD меню управления на русском	Да
Тип OSD меню управления	Текстовое

Эфирное телевидение

Цифровые и аналоговые тюнеры	DVB-T2 / T / S / S2 / C / analog TV
Поддержка LCN	Да (в зависимости от оператора канала)
Количество каналов	1200 (DTV), 100 (ATV), 5000 (DVB-S)
Поддержка Teletext	Да
Поддержка EPG (Телегид)	Да, на 7 дней (в цифровом вещании, зависит от оператора канала)
Родительский контроль	Да
Списки избранных каналов	Да

Подключения и разъемы

Входной сигнал	Антенный вход RF×2, композитный вход×1, USB×2, слот CI модуля×1, HDMI×3
Выходной сигнал	Коаксиальный×1, наушники × 1

Аксессуары

Настольная подставка	2 шт (комплект — левая и правая)
Пульт дистанционного управления	1 шт, в комплекте
Элемент питания пульта	AAA × 2 шт
Инструкция по эксплуатации (вкл. гарантийный талон)	1 шт

Гарантия изготовителя

1. Предприятие-изготовитель гарантирует соответствие телевизоров требованиям настоящих ТУ «ТУ 26.40.20-001-88820260-2022» в течение всего срока хранения и гарантированного срока эксплуатации.
Гарантийный срок эксплуатации телевизоров равен 1 году с момента продажи, но не более 24 месяце с момента выпуска.
2. Гарантия не распространяется на телевизоры, недостатки которых возникли в следствие:
 - Нарушения потребителем правил эксплуатации, хранения или транспортирования товара;
 - Если телевизор использовался в целях, не соответствующих его прямому назначению;
 - Действия третьих лиц (ремонт или внесение несанкционированных изготовителем конструктивных или схематических изменений не уполномоченными лицами; неправильной установкой и подключением);
 - Действиями непреодолимой силы (стихия, пожар, молния и т.п.) или неосторожными действиями потребителя или третьих лиц;
 - Если обнаружены повреждения, вызванные попаданием внутрь телевизора посторонних предметов, веществ, жидкостей, насекомых и т.п.
3. Гарантия не распространяется на перечисленные ниже принадлежности, входящие в комплект телевизора, если их замена не связана с разборкой телевизора:
 - 3.1.Пульт дистанционного управления (ПДУ);
 - 3.2.Элементы питания (батарейки и т.п.);
 - 3.3.Соединительные кабели;
 - 3.4.Индивидуальная упаковка.
4. Гарантия не распространяется на программы и приложения, установленные в телевизор, в том числе программы и приложения, управляемые с помощью голосовых команд при использовании ПДУ. Несоответствующая работа установленных (в том числе потребителем) в телевизор приложений и программ, в том числе управляемых голосовыми командами с использованием ПДУ, не оказывает влияния на работоспособность телевизора в целом, и не является дефектом! При несоответствующей работе указанных приложений и программ, Потребителю следует обращаться к владельцу (разработчику) таких программ и/или приложений! Адреса и контакты владельцев программ и приложений указываются в Инструкции по эксплуатации. Также, необходимые контакты Потребитель может узнать у продавца телевизора, в ремонтной мастерской и/или на интернет-сайте владельца соответствующей программы или приложения.
5. Качество работы телевизора не гарантируется при приёме передач ведомственных или любительских телевизионных передатчиков, и при установке телевизора за границами зоны уверенного приёма.
6. В течение гарантийного срока предприятия сервиса, указанные в руководстве / инструкции по эксплуатации, обязаны безвозмездно проводить ремонт телевизоров (в установленном порядке), при соблюдении потребителем требований, изложенных в инструкции по эксплуатации на телевизоры.
7. В течение гарантийного срока эксплуатации владелец имеет право на бесплатный ремонт по предъявлению гарантийного талона. При этом за первый ремонт вырезает отрывной талон (или ставят отметку в свободном поле гарантийного талона), соответствующий выполненной работе.
Последующий, в течение гарантийного срока, ремонт выполняют, также, бесплатно и данные о ремонте записывают на оборотной стороне гарантийного талона.

Гарантия изготовителя

8. Информацию о ремонтных предприятиях (предприятиях сервиса), осуществляющих ремонт телевизора в течение гарантийного срока эксплуатации можно найти на официальном сайте «торговой марки» телевизора, получить в ремонтном предприятии по месту проживания владельца или в магазине, продавшем данный телевизор.

При сдаче телевизора в ремонт и получении из ремонта владелец должен собственноручно проставить в гарантийном талоне дату сдачи и дату получения из ремонта — с целью контроля со стороны предприятия-изготовителя за соблюдением гарантийной мастерской сроков ремонта.

Без предъявления гарантийного талона на телевизор или отсутствие на талонах штампа магазина и даты продажи претензии к качеству работы телевизора не принимаются и гарантийный ремонт не производится.

9. При нарушении пломбы (при наличии) на телевизоре, а так же если владелец эксплуатирует телевизор с нарушением руководства по эксплуатации, изделие снимается с гарантии и ремонт производится за счёт владельца.
10. Обмен неисправного телевизора или возврат денежных средств в гарантийный период осуществляется Продавцом в соответствии с действующими правилами обмена промышленными товарами, купленных в розничной торговой сети, при этом:
- 10.1. Претензии от потребителей в письменной форме принимаются продавцом, либо уполномоченной на территории таможенного союза организацией (информация о которой нанесена на телевизоре и/или упаковке, и/или в инструкции по эксплуатации), и в сроки, оговорённые в Законе РФ «О защите прав потребителей».
- 10.2. При наличии письменного отказа от продавца в приёме претензии от потребителя, либо от уполномоченной организации, а так же в случае "прямой поставки" предприятием-изготовителем телевизоров конечному покупателю — претензии от потребителей принимаются предприятием-изготовителем, при этом учитываются сроки на пересылку корреспонденции.
- 10.3. Финансовые претензии к предприятию изготовителю (касательно покупной стоимости телевизора) ограничиваются отпускной ценой, установленной на предприятии-изготовителе на определённую модель телевизора, и отгруженной в определённый период времени.
11. При соблюдении правил эксплуатации, изложенных в руководстве по эксплуатации, срок службы телевизоров составляет 4 года со дня изготовления, при этом по окончании гарантийного срока (см. п. 1) действуют следующие обязательства производителя на поставку отдельных узлов / блоков телевизора для ремонта:
- 11.1. На жидкокристаллический экран (LCD-панель), с платой управления экраном — 2 года с момента производства телевизора;
- 11.2. На блок обработки сигналов (основная плата / main board) — 2 года с момента производства телевизора;
- 11.3. На корпус телевизора (передняя, боковая(вые), задняя(ние) панель/ли) — 2 года с момента производства телевизора.

Дополнительная информация

На прибор предоставляется 1 год гарантийного обслуживания.

Срок службы: 4 года с даты производства при использовании в строгом соответствии с настоящей инструкцией по эксплуатации и применимыми техническими стандартами.

Специальные условия реализации не установлены.

При обнаружении неисправностей в работе прибора следует немедленно прекратить его использование, отключить от электросети и передать в ближайший авторизованный сервисный центр.

Информацию об авторизованных сервисных центрах вы можете узнать на web-сайте www.leran.pro в разделе «Установка и ремонт». Если в вашем городе отсутствует авторизованный сервисный центр, вам следует обратиться в магазин, где вы приобрели наш товар, и он организует ремонт или замену.

Настоящая информация является частью сопроводительной технической документации, прилагаемой к товару. Изготовитель постоянно работает над совершенствованием конструкции и технических характеристик выпускаемой продукции, в том числе над улучшением энергетической эффективности. По истечению срока службы прибора сервисный центр вправе отказать в поставке запчастей и ремонте техники.

Производитель оставляет за собой право вносить изменения в конструкцию, комплектацию и характеристики изделия без предварительного уведомления.

Утилизация изделия

Отслужившее изделие нужно сделать непригодным для использования. Для этого отсоедините его от электросети и обрежьте кабель, так как он может представлять опасность для играющих детей.

ПРИМЕЧАНИЕ:

Драгоценные металлы в изделии отсутствуют.



Данный символ на изделии или его упаковке указывает, что оно не подлежит утилизации в качестве бытовых отходов. Изделие следует сдать в соответствующий пункт приема электронного и электрооборудования для последующей утилизации. Соблюдая правила утилизации изделия, вы можете предотвратить причинение ущерба окружающей среде и здоровью людей, который возможен вследствие неподобающего обращения с подобными отходами.

Утилизация упаковочных материалов



Упаковочные материалы подлежат вторичной переработке и содержат соответствующий знак. Тем не менее, отдельные части упаковки должны быть утилизированы согласно правилам местной администрации, касающимся ликвидации отходов.

Год и месяц производства указаны на коробке изделия.

ГАРАНТИЙНЫЕ УСЛОВИЯ

1. Гарантийный срок составляет 12 месяцев от даты продажи.
2. Срок службы товара — 4 года.
3. Гарантийные обязательства не действуют, если неисправность явилась следствием нарушения инструкции по эксплуатации, механического воздействия, нарушения пломбировки (если такая предусмотрена), проникновения влаги, неквалифицированного вмешательства, ремонта в неавторизованных сервисных центрах, форс-мажорных обстоятельств.
4. После осуществления ремонта в случаях, указанных в п. 3, гарантийные обязательства прекращаются.

Наименование товара: _____

Серийный номер: _____

Дата продажи: « ____ » _____ 20 ____ года

Подпись продавца
(без печати недействительна)

МП

Произведено: ООО «Новасиб». По заказу ООО "Компания РБТ".
Адрес: Россия, 665821, Иркутская Область, г. Ангарск, 290 квартал, строение 1/2.
Информацию о сервисных центрах вы можете узнать
на web-сайте leran.pro, так же можете обратиться по телефону горячей линии
по России 8-800-755-3-755 или по электронной почте leran@leran.pro

