

LERAN | Делаем комфорт
доступным

Руководство по эксплуатации

Стиральная машина автоматическая бытовая

Модель:
WMS 78149 WSD2

Электрический прибор бытового назначения.
Производитель оставляет за собой право вносить изменения в конструкцию,
комплектацию и характеристики изделия без предварительного уведомления.

Содержание

Перед использованием	4
Меры предосторожности	5
Описание прибора	6
Внешний вид	6
Комплектация	6
Установка	7
Распаковка стиральной машины	7
Извлечение транспортировочных болтов	7
Выбор места установки	8
Регулировка высоты ножек	8
Подсоединение шланга подачи воды	9
Расположение сливного шланга	9
Установка шумоизолирующих прокладок	10
Подготовка к стирке	11
Панель управления	12
Запуск стиральной машины	13
Контейнер для моющих средств	14
Таблица программ	16
Изменение параметров стирки	18
Температура	18
Отжим	18
Пятна	18
Опции	18
Отложенный старт	19
Пар	19
Таблица параметров стирки	19
Моя программа	20
Тихий режим	20
Защита от детей	20
Добавление одежды во время стирки	20
Памятка по уходу	21
Техническое обслуживание	22
Хранение и транспортировка	22
Очистка корпуса	22
Очистка барабана	22
Очистка дверного уплотнителя и стекла	22
Очистка контейнера для моющих средств	23
Очистка впускного фильтра	23
Очистка фильтра сливного насоса	24
Устранение неисправностей	23
Таблица возможных неисправностей	25
Коды ошибок	26
Технические характеристики	27
Габаритные размеры	27
Спецификация	27
Дополнительная информация	26
Гарантийные условия	27

Перед использованием

1. Распаковка и осмотр

- Распакуйте стиральную машину и убедитесь, что она не повреждена. Если вы сомневаетесь в ее целостности, не используйте её — обратитесь в авторизованный сервисный центр.
- Убедитесь, что в комплект входят все необходимые детали и комплектующие.
- Храните упаковочные материалы (пластиковые пакеты, полистирольные части и т.п.) в недоступном для детей месте, поскольку они являются потенциально опасными.

2. Удаление транспортировочных болтов

- Стиральная машина оснащена транспортировочными болтами во избежание любых возможных повреждений внутренних частей во время транспортировки. Перед использованием машины, транспортировочные болты должны быть извлечены.
- После извлечения, закройте отверстия с помощью четырех прилагаемых пластмассовых заглушек.

3. Установка стиральной машины

- Переместите стиральную машину в выбранное вами место. Не перемещайте устройство, удерживая его за рабочую поверхность или дверцу.
- В выбранном вами месте должны отсутствовать попадание прямых солнечных лучей и риск замерзания.
- Установите устройство на твердой, ровной поверхности, желательно в углу комнаты но не вблизи источников тепла.
- Убедитесь, что все ножки машины надежно прикреплены, а затем проверьте, насколько ровно стоит устройство (используйте уровень).
- Не устанавливайте машину на ковер или ковровое покрытие.
- Используйте только новый комплект

шлангов, поставляемый с прибором, старый комплект не должен использоваться повторно.

4. Подсоединение шланга подачи воды:

- подключите шланг подачи воды в соответствии с требованиями местного оператора водоснабжения;
- подвод воды может быть односторонним — только для холодной воды.

5. Подсоединение сливного шланга

- Если стиральная машина подсоединена к общей канализации, убедитесь, что канализационная сеть оснащена вентиляционной системой во избежание одновременной подачи и слива воды (эффект сифона).
- Надежно закрепите сливной шланг, чтобы не обжечься во время слива горячей воды стиральной машиной.

6. Электрическое питание

- Электрическое подключение должно выполняться квалифицированным специалистом в соответствии с инструкциями изготовителя и текущими стандартными правилами техники безопасности.
- Прибор должен быть подключен к сети через сетевую заземленную розетку, что соответствует всем нормативам. Согласно нормативам, стиральная машина должна быть заземлена. Производитель не несет ответственности за ущерб, причиненный имуществу или за нанесение вреда людям или животным в результате несоблюдения инструкций.
- Не используйте удлинители и тройники. Убедитесь, что мощность розетки соответствует максимальной мощности стиральной машины.
- Перед выполнением любых работ по обслуживанию стиральной машины, отключите ее от сети питания.

- Не пользуйтесь стиральной машиной, если она была повреждена во время транспортировки. Сообщите об этом в авторизованный сервисный центр или продавцу.
- Электроснабжение должно соответствовать номинальному току стиральной машины.
- Замена сетевого шнура должна выполняться только специалистами авторизованного сервисного центра.
- Устройство предназначено только для бытового использования.

Меры предосторожности

- Стиральная машина должна быть установлена только в закрытых помещениях. Установка в ванной комнате или других местах с влажным воздухом не рекомендуется.
- Не храните и не используйте легковоспламеняющиеся средства вблизи прибора.
- Не оставляйте прибор включенным, когда он не используется. Никогда не подключайте и не отключайте питание от электросети мокрыми руками.
- Перед чисткой или техническим обслуживанием машины не забудьте выключить ее и отсоединить от сети.
- При отключении устройства от сети держитесь за штепсель, а не за шнур питания.
- Не закрывайте дверь с приложением чрезмерной силы. Если дверь плохо закрывается, проверьте машину на наличие избыточного количества одежды.
- Не прикасайтесь к дверце во время стирки — она может быть горячей.
- При сливе горячей воды от стирки остерегайтесь получения ожогов.
- Не ставьте тяжелые предметы или источники тепла или влаги на машину.
- Никогда не открывайте дверь принудительно и не используйте ее как ступеньку.
- Перед открытием дверцы убедитесь, что вода в барабане отсутствует. Не открывайте дверцу при визуально заметном наличии воды в барабане.
- Перед стиркой убедитесь, что в карманах одежды ничего не осталось. Острые и жесткие предметы, такие как монеты, броши, гвозди, камни и т.д. могут привести к серьезным повреждениям машины.
- В машине запрещено стирать ковровые покрытия.
- Настоящее устройство может быть использовано детьми старше 8 лет, лицами с ограниченными физическими возможностями, психическими расстройствами и недостаточными знаниями при условии обеспечения контроля и разъяснения рекомендаций по безопасной эксплуатации изделия и возможных рисках.
- Не разрешайте детям или людям с ограниченными возможностями играть со стиральной машиной или упаковочными материалами. Детям запрещено мыть стиральную машину без присмотра.
- Не подпускайте к стиральной машине детей до 3-х лет.
- Очищайте внешнюю сторону стиральной машины влажной тканью. Не используйте абразивные моющие средства.

Описание прибора

Внешний вид

1	Дверца
2	Отделение для моющих средств
3	Панель управления
4	Сливной шланг
5	Шнур питания
6	Сервисная панель

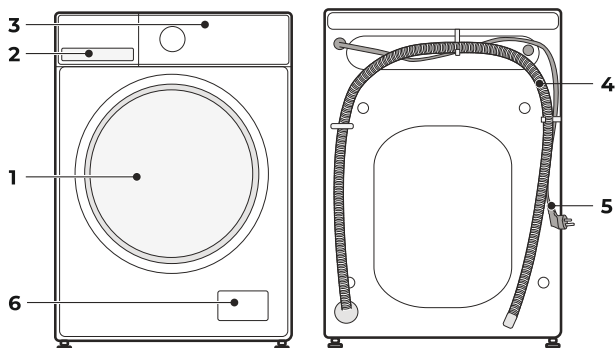

Комплектация

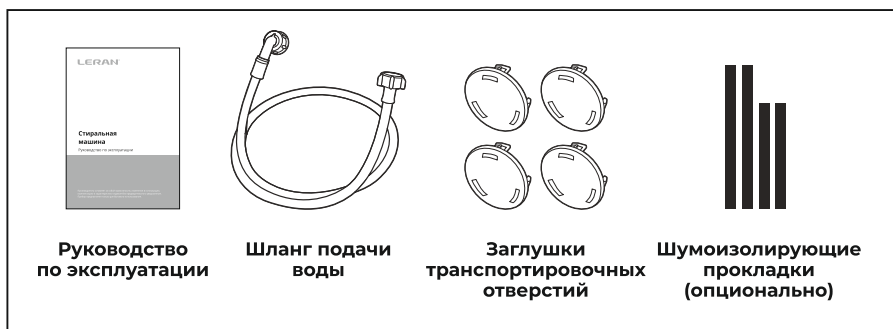

Примечание: все изображения в данном руководстве представлены только для ознакомления, прибор может отличаться.

Установка

Распаковка стиральной машины

- !** Упаковочные материалы (пленка, пенопласт) могут представлять опасность для детей.
- Существует опасность задохнуться! Храните их в месте, недоступном для детей.

1. Снимите картонную коробку и пенопластовую упаковку.
2. Поднимите стиральную машину и снимите нижнюю упаковку. Убедитесь при этом, что со дна снят маленький треугольник из пенопласта. В противном случае, положите машину на бок и уберите треугольную прокладку вручную.
3. Снимите защитную ленту со шнура питания и сливного шланга.
4. Вытащите впускной шланг из барабана.

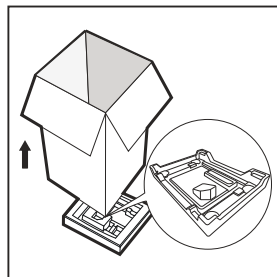

Извлечение транспортировочных болтов

- !** Перед использованием стиральной машины обязательно извлеките транспортировочные болты! Не извлечённые транспортировочные болты могут повредить устройство!

Для удаления болтов выполните следующие действия:

1. Ослабьте все транспортировочные болты гаечным ключом и удалите их.
2. Установите в отверстия заглушки транспортировочных отверстий.

- !** Храните транспортировочные болты в надёжном месте для будущей транспортировки устройства. Если понадобится, поставьте транспортировочные болты на место.

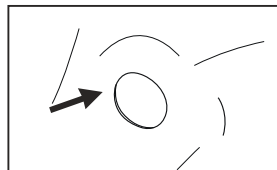
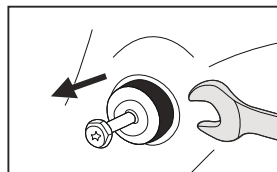

Выбор места установки

Перед установкой машины необходимо выбрать место для ее установки, руководствуясь следующими параметрами:

- Твердая, сухая горизонтальная поверхность.
- Избегайте попадания прямого солнечного света.
- Помещение должно хорошо проветриваться.
- Температура в помещении — выше 0°C.
- Держите машину подальше от нагреваемых материалов, таких как уголь или газ.
- Убедитесь, что машина не стоит на шнуре питания.
- Не устанавливайте машину на ковровое покрытие.

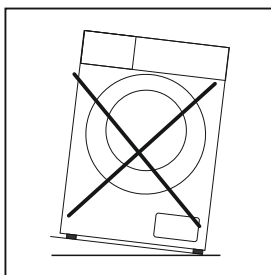
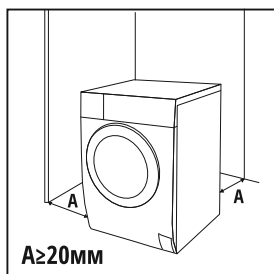

Регулировка высоты ножек

- !** Не ставьте машину на ковер или ковровые покрытия. Мягкое покрытие (ковер, покрытие на полиуретановой основе и др.) способствует
- вибрации и ухудшению вентиляции машины. Пол должен быть ровным, прочным и не иметь наклона.

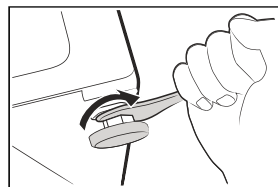

- Установите машину по уровню строго горизонтально.
- Слегка ослабьте контргайки на ножках ключом.
- Отрегулируйте положение машины путем отвинчивания/завинчивания ножек.
- Снова затяните контргайки ключом.

После установки стиральной машины проверьте горизонтальность ее положения и устойчивость. Для этого надавите на каждый угол и убедитесь, что ни на одном из углов машина не качается.

Подсоединение шланга подачи воды

Для подсоединения стиральной машины к водопроводу используйте только новый, цельный шланг, входящий в комплектацию.

- ❗ Шланг не должен перегибаться. Регулярно проверяйте его на наличие перегибов и трещин, и, при необходимости, замените.

Подсоедините шланг подачи воды к клапану подачи воды и к водопроводному крану как показано на рисунках.

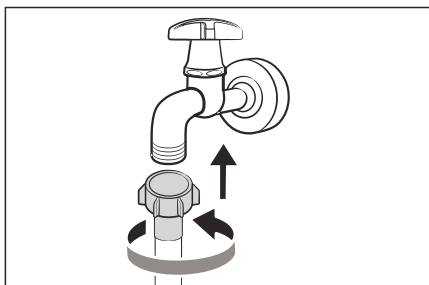
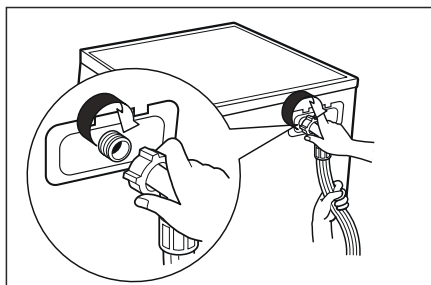

Подключайте шланг вручную, не используйте инструменты. Перед использованием проверьте герметичность соединения.

Расположение сливного шланга

Есть два способа расположить конец сливного шланга:

1. Подсоединить к общему сливу в канализацию.
2. Опустить его в ванную/раковину.

Правильно расположите сливной шланг, так чтобы на пол не капала вода и был перегиб для создания гидрозатвора (Рис. 1 и 2). Точка входа в канализацию должна быть поднята минимум на 40 см от уровня основной трубы канализации. На рисунке 3 показан пример неправильного подключения.



Рис. 1



Рис. 2

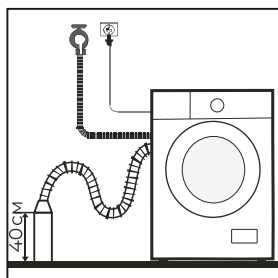

Рис. 3

Установка шумоизолирующих прокладок

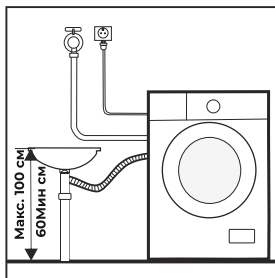
Установите шумоизолирующие прокладки для снижения шума, создаваемого машиной во время работы.

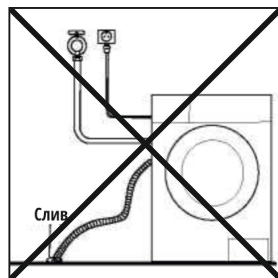
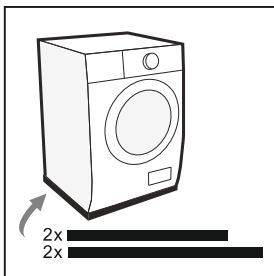
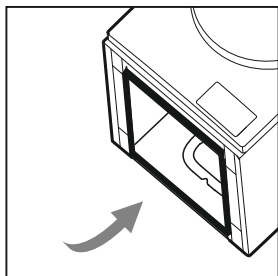

1. Положите машину на пол. Используйте мягкий материал (например, пенопласт или ткань) между машиной и полом для защиты.
2. Прикрепите длинные губки к длинным нижним краям машины и короткие — к коротким боковым.

Подготовка к стирке

Температура в помещении, где находится стиральная машинка, должна варьироваться в диапазоне 0–40°C. При использовании прибора при температуре окружающей среды ниже 0°C градусов впускной клапан и система слива могут быть повреждены. Если машина находится в помещении с температурой 0°C или менее, то ее нужно переместить в помещение с допустимой температурой окружающей среды.

Всегда перед стиркой проверяйте этикетки на одежде и инструкции моющих средств. Используйте только не пенящиеся средства, предназначенные для автоматических стиральных машин.

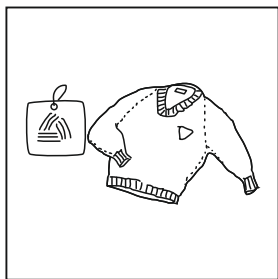

Читайте, что написано на лейблах

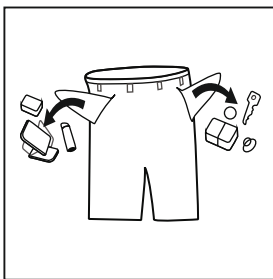

Извлеките все предметы из карманов одежды

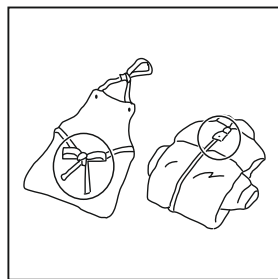

Свяжите пояса одежды, застегните молнии и пуговицы

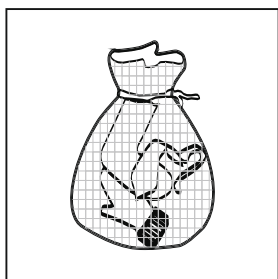

Сложите маленькие вещи в мешочек для стирки

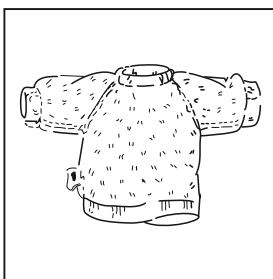

Вещи с пуговицами и вышивкой выверните наизнанку

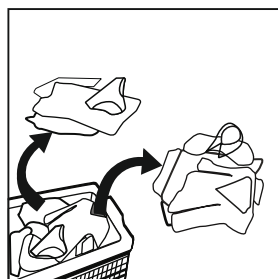

Сортируйте одежду

! Стирка одной большой и тяжелой вещи (например, махровые полотенца, джинсы, ватные куртки и т.д.) может легко привести к смещению центра тяжести барабана и дисбалансу при работе стиральной машины в режиме отжима. Чтобы этого избежать, следует добавить еще одну или две вещи и стирать их вместе.

Не стирайте в машинке одежду, испачканную в керосине, бензине, спирте и в других легковоспламеняющихся материалах.

Панель управления



1. Селектор программ для выбора программы стирки.
2. Дисплей. На дисплее отображаются настройки стирки, приблизительное оставшееся время, параметры и сообщения о состоянии вашей стиральной машины. Дисплей останется включенным в течение всего цикла стирки.
3. Кнопки выбора дополнительных опций.
4. Кнопка включения/выключения.
5. Кнопка «Старт/Пауза».

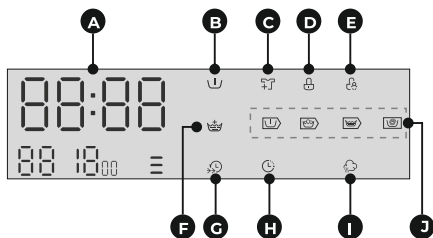

ⓐ Дисплей	ⓐ Предв. стирка
ⓑ Перезагрузка вещей	ⓑ Блокировка двери
ⓒ Блок. от детей	ⓒ Полоскание
ⓓ Быстрая стирка	ⓓ Отлож. старт
ⓔ Пар	ⓔ Предв. стирка, стирка, полоскание, отжим

Примечания: схема панели управления дана в ознакомительных целях, панель управления на изделии может отличаться.

Запуск стиральной машины

- ! Убедитесь, что стиральная машина установлена правильно.
- Перед первой стиркой рекомендуется запустить машину на полный цикл работы без белья.

Перед стиркой

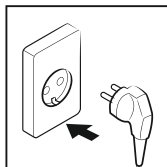

Подключить

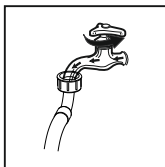

Открыть кран

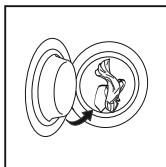

Загрузить белье

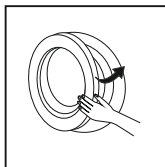

Закреть дверцу

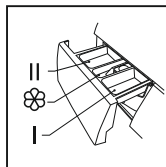

Добавить порошок

Примечание: порошок в отделение I нужно добавлять, только если выбрана функция предварительной стирки.

Стирка

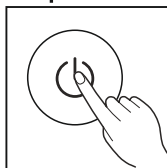

Включить
машину

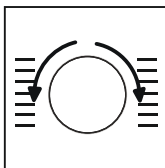

Выбрать
программу

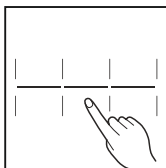

Выбрать опции

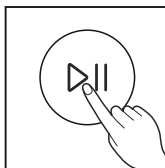

Запустить

Если вы хотите использовать настройки программы по умолчанию, то шаг 3 можно пропустить.

После стирки

После стирки на дисплее отобразится «End».

Контейнер для моющих средств

- I Отсек для моющих средств предварительной стирки
- II Отсек для моющих средств основной стирки
- ⊗ Кондиционер
- ⊖ Кнопка разблокировки для извлечения лотка

В отсек I моющее средство необходимо добавлять только в случае выбора опции предварительной стирки.

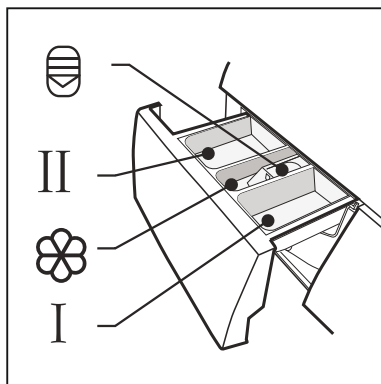

Программа	I	II	⊗
Хлопок	○	●	○
Синтетика	○	●	○
Смешанная стирка	○	●	○
Постельное белье	○	●	○
Детская одежда	○	●	○
Цветная одежда		●	○
Быстрая стирка		●	○

Программа	I	II	⊗
Интенсивная стирка		●	○
Хлопок Эко		●	○
Шерсть		●	○
Полоскание и отжим			○
Отжим			
Очистка барабана			

●: обязательно использовать моющее средство, без которого стирка будет неэффективной.

○: по желанию.

Моющее средство	Тип загрязнения	Программа	Температура
Моющее средство с отбеливателем	Белые изделия из хлопка и льна	Хлопок, Хлопок Эко, Смешанная стирка, Постельное белье, Интенсивная стирка	40/60 °C
Моющее средство для цветных тканей без отбеливателя	Цветные изделия из хлопка или льна	Хлопок, Хлопок Эко, Смешанная стирка, Интенсивная стирка, Постельное белье, Цветная одежда	холод. вода/ 20/30/40 °C
Моющее средство для цветных или деликатных тканей без отбеливателя	Цветные изделия из синтетики	Цветная одежда	20 °C
Моющее средство для деликатных тканей	Деликатные ткани, шелк, вискоза	Синтетика	20/30/40/60 °C
Специальное средство для стирки шерсти	Шерсть	Шерсть	20/30/40 °C

Примечание:

- Перед использованием вязкого моющего средства, желательно разбавить его водой, перед тем, как наливать в отсек для моющего средства. Это поможет предотвратить засорение и переполнение впускного отверстия для моющего средства при заполнении водой.
- Выберите подходящий тип моющего средства для различных температур стирки, чтобы добиться наилучших результатов стирки при меньшем расходе воды и энергии.
- Дозировка моющего средства зависит так же от заполнения барабана, жесткости воды и степени загрязнения белья — используйте меньшее количество моющего средства, если барабан заполнен не полностью, у вас из под крана идет мягкая вода или для стирки менее грязного белья.
- Высокосконцентрированное моющее средство требует особо точной дозировки.
- Признаки передозировки моющего средства:
 - сильное пенообразование,
 - плохой результат стирки и полоскания.
- Признаки недостаточного количества моющего средства:
 - белье становится серым,
 - накипь на барабане, нагревательном элементе и/или белье.

Таблица программ

Программа		Продолжительность по умолчанию
Хлопок	9,0	3:39
Синтетика	4,5	3:18
Смешанная стирка	9,0	1:20
Постельное белье	9,0	1:48
Детская одежда	9,0	1:42
20 °C	4,5	1:01
Очистка барабана	--	1:18
Отжим	9,0	0:12
Полоскание и отжим	9,0	0:20
Шерсть	2,0	1:07

ECO 40-60	9,0	3:48
Интенсивная	9,0	3:48
Быстрая 15'	2,0	0:15

Примечание: параметры в данной таблице даны только для сведения пользователя. Фактические параметры могут немного отличаться от параметров выше приведенной таблицы и зависят, от температуры, давления и качества воды в водопроводе и других внешних факторов.



Программа «Шерсть» одобрена компанией Woolmark для стирки шерстяных изделий, допускающих машинную стирку, при условии, что изделия стираются в соответствии с инструкциями на этикетке и данным руководством по эксплуатации.

Изменение параметров стирки

Температура

Нажмите кнопку, чтобы отрегулировать температуру: холодная вода, 20°C, 30°C, 40°C, 60°C, 90°C.

Отжим

Нажмите кнопку, чтобы изменить скорость: 0–400–600–800–1000–1400.



Программа	Отжим по умолчанию, об/мин	Программа	Отжим по умолчанию, об/мин
Хлопок	800	Интенсивная стирка	800
Синтетика	800	Хлопок Эко	—
Смешанная стирка	800	Шерсть	600
Постельное белье	1000	Полоскание и отжим	1000
Детская одежда	1000	Отжим	1000
Цветная одежда	1000	Очистка барабана	—
Быстрая стирка	800		

Пятна

Функция предназначена для усиления эффекта стирки и лучшего удаление пятен. Время выполнения программы изменится после выбора функции.

Опции

Для выбора опции используйте кнопку «Опции».

- Предварительная стирка . Добавляет дополнительную стирку перед основным циклом стирки. Она подходит для случаев, когда в ходе стирки грязь поднимается на поверхность одежды. Необходимо добавить моющее средство в отсек I.
- Дополнительное полоскание . Добавляет дополнительное полоскание.
- Быстрая стирка . Уменьшает время стирки.

Отложенный старт

Установка:

1. Выберите программу.
2. Нажмите кнопку «Отложенный старт», чтобы выбрать время (0–24 ч).
3. Нажмите кнопку «Старт/Пауза», чтобы активировать «Отложенный старт».

Для отмены функции нажимайте кнопку «Отложенный старт», пока на дисплее не появится значение «0h». Это нужно сделать перед запуском программы. Если функция уже запущена, следует отключить ее, чтобы установить новое время.

Пар

Функция добавляет обработку паром.

! Во время обработки паром дверца стиральной машины может сильно нагреваться. Будьте осторожны и не прикасайтесь к ней.

Таблица параметров стирки

Программа	Параметры					
	Отлож. старт	Доп. полоскание	Предв. стирка	Пар	Быстрая стирка	Пятна
Хлопок	○	○	○	○	○	○
Синтетика	○	○	○		○	○
Смешанная стирка	○	○	○	○	○	○
Постельное белье	○	○	○	○	○	○
Детская одежда	○	○	○	○	○	○
Цветная одежда	○	○			○	○
Быстрая стирка	○					○
Интенсивная стирка	○				○	○
Хлопок Эко	○					○
Шерсть	○	○				○
Полоскание и отжим	○	○				
Отжим	○					
Очистка барабана	○					

○ : возможно использование функции

Моя программа

Сохранение часто используемой программы. Для сохранения выберите программу и настройки параметров стирки, а затем нажмите и удерживайте кнопку «Температура» в течение 3 сек. Программа по умолчанию — Хлопок.

Тихий режим

Нажмите и удерживайте кнопку «Отжим» 3 секунды, чтобы отключить звуковые сигналы стиральной машины.

Для отключения тихого режима нажмите и удерживайте кнопку еще раз в течение 3 секунд. Настройка будет сохранена до следующего сброса.

Защита от детей

Функция служит для предотвращения случайного включения машины детьми. Когда программа запускается с активной защитой от детей, на дисплее попеременно отображаются индикатор «Защита от детей» и оставшееся время. При нажатии других кнопок, индикатор блокировки от детей будет мигать.

Для включения и выключения защиты от детей нажмите и удерживайте кнопки «Отложенный старт» и «Пар» в течение 3 секунд.

Перед тем, как выбрать новую программу и начать стирку снимите защиту от детей.

Добавление одежды во время стирки

































Процесс добавления одежды в работающую машинку не безопасен, поэтому дверь нельзя открывать силой. Следуйте указаниям, приведенным ниже.

1. Нажмите и удерживайте кнопку «Старт/Пауза» в течение 3 секунд.
2. Подождите, пока барабан не остановит вращение.
3. Дверной замок разблокируется.
4. Закройте дверцу после перезагрузки одежды и нажмите кнопку «Старт/Пауза».

 **Не используйте данную функцию при наличии в барабане воды и при слишком высокой температуре в барабане.**

Памятка по уходу

Информация на вещах и белье поможет вам выбрать наилучший способ стирки ваших вещей.

<p>Нормальная стирка</p> 	<p>Деликатная стирка</p> 	<p>Ручная стирка</p> 	<p>Не стирать</p> 	<p>Можно отбеливать</p> 	<p>Не отбеливать</p> 	<p>Можно отбеливать с применением хлора</p> 	<p>Можно отбеливать, но без хлора</p> 
<p>Можно сушить в сушке при средней темп. (макс.150°C)</p> 	<p>Можно сушить в сушке при низкой темп. (макс. 110°C)</p> 	<p>Можно гладить</p> 	<p>Не гладить</p> 	<p>Можно гладить при низкой темп. (макс. 110°C)</p> 	<p>Можно гладить при средней темп. (макс. 150°C)</p> 	<p>Можно гладить через ткань</p> 	<p>Паровая гладка</p> 
<p>Сухая чистка</p> 	<p>Сухая чистка запрещена</p> 	<p>Обычная сухая чистка с любым растворителем</p> 	<p>Обычная сухая чистка с углеводородным растворителем</p> 	<p>Можно отжимать и сушить в сушке</p> 	<p>Сушить на горизонтальной поверхности</p> 	<p>Сушить без выжимания</p> 	<p>Можно сушить вертикально / на свежем воздухе</p> 
<p>Можно сушить после стирки</p> 	<p>Можно сушить на свежем воздухе в тени</p> 	<p>Теплая сухая чистка</p> 	<p>Нельзя выжимать и сушить</p> 	<p>Можно сушить на свежем воздухе</p> 	<p>Не выжимать</p> 	<p>Не стирать</p> 	<p>Теплая стирка (макс. 40°C)</p> 

Техническое обслуживание

Правильное техническое обслуживание стиральной машины может продлить ее срок службы. Перед тем как начать техническое обслуживание, отсоедините устройство от электросети и перекройте подачу воды.



- **Никогда не брызгайте на стиральную машину воду, чтобы помыть ее.**
- **Запрещается использование моющих средств, содержащих хлорксиленол.**
- **Запрещается использовать спирт, растворители и абразивные чистящие вещества (например, порошки и гели) для очистки корпуса стиральной машины и пластиковых деталей! Используйте только деликатные жидкие моющие средства и мягкую ткань. Не используйте губки.**

Хранение и транспортировка

- Если прибор необходимо транспортировать на длительное расстояние, установите на место транспортировочные болты.
- Запрещается упаковывать машину в процессе или после работы — конденсат и влага должны испаряться.
- Хранить машину следует в сухом отапливаемом помещении при температуре воздуха не ниже 5°C вдали от отопительных приборов.

Очистка корпуса

В случае необходимости поверхность машины можно протирать раствором неабразивного нейтрального моющего средства.

Излишки воды немедленно вытирайте влажной тканью. Избегайте контакта с корпусом острых предметов.

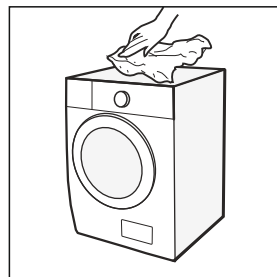

Очистка барабана

Ржавчину, оставшуюся внутри барабана от металлических изделий, следует немедленно удалить моющим средством, не содержащим хлора. Никогда не используйте для этого металлическую щетку или мочалку.

Очистка дверного уплотнителя и стекла

После каждой стирки протирайте стекло и уплотнитель, чтобы убрать оставшиеся волокна ткани и потеки. Оставшиеся волокна со временем могут спрессоваться и стать причиной протечки воды.

После стирки проверьте, что под уплотнителем не остались посторонние предметы (монеты, пуговицы и т.п.).

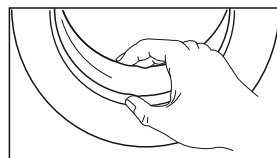

Очистка контейнера для моющих средств

Рекомендуется очищать лоток для моющих средств, по крайней мере, один раз в месяц.

1. Нажмите вниз по направлению стрелки, нанесенной на корпус внутри контейнера.
2. Поднимите фиксатор, извлеките лоток и тщательно промойте все отделения водой.
3. Верните лоток на место.

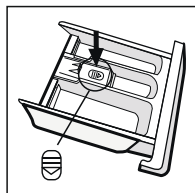

Извлеките лоток, нажав на кнопку со стрелкой и потянув

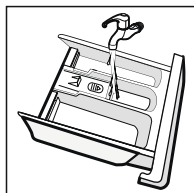

Промойте лоток водой

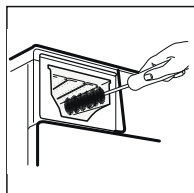

Очистите щеткой пазы в корпусе

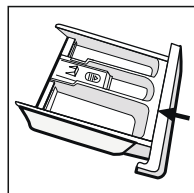

Вставьте контейнер на место

Очистка впускного фильтра

Впускной фильтр следует чистить, если при открытии крана вода в машину перестала подаваться или подается плохо.

Со стороны водопроводного крана:

1. Закройте кран.
2. Снимите с крана водопроводный шланг.
3. Промойте фильтр.
4. Наденьте шланг обратно на кран.

Со стороны стиральной машины:

1. Открутите водопроводный шланг от задней части машины.
2. Извлеките фильтр (могут понадобиться длинноносые плоскогубцы).
3. Для очистки фильтра используйте щетку.
4. Установите фильтр обратно и прикрутите шланг.

Примечание: если очистить фильтр щеткой не получается, его можно вынуть и промыть водой.

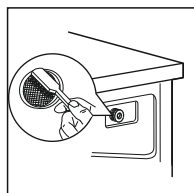
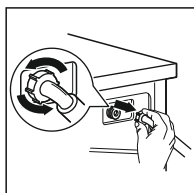
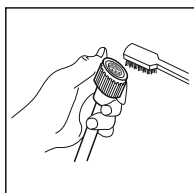
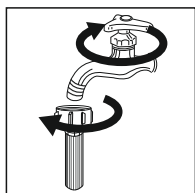

Очистка фильтра сливного насоса



- Будьте осторожны, в фильтре может находиться горячая вода! Подождите, пока вода остынет.
- Отключите стиральную машину от электросети перед очисткой фильтра.
- Фильтр сливного насоса может задерживать нитки и мелкие посторонние предметы.
- Периодически очищайте фильтр, чтобы обеспечить нормальную работу машины.

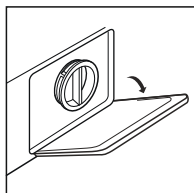

Откройте сервисную панель

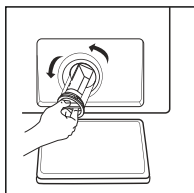

Поверните фильтр против часовой стрелки и потяните на себя

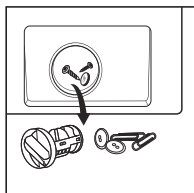

Извлеките из фильтра посторонние предметы

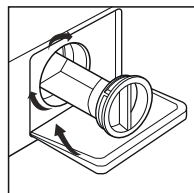

Установите фильтр на место, поворачивая по часовой стрелке



Никогда не снимайте фильтр насоса во время стирки, всегда дожидайтесь, когда машина завершит стирку и сольет воду. При установке фильтра на место убедитесь, что он надежно закручен.

Устранение неисправностей

Таблица возможных неисправностей

Проблема	Причина	Решение
Стиральная машина не запускается	Дверца плохо закрыта	Откройте дверцу, проверьте, не мешает ли ей закрываться одежда в барабане; закройте и запустите машину
Дверца не открывается	Сработала система безопасности машины	Отключите машину от сети и перезапустите
Утечка воды	Не затянуты соединения впускного или сливного шлангов	Затяните соединения, прочистите сливной шланг
Остатки средства для стирки в контейнере	Стиральный порошок намок или слипся	Вымойте и просушите лоток
Индикатор или дисплей не работает	<ul style="list-style-type: none">• Нет электропитания,• поврежден контроллер,• повреждена электрическая схема	Проверьте, есть ли питание в электросети и подключена ли стиральная машина к розетке
Аномальный шум	<ul style="list-style-type: none">• Транспортировочные болты не были сняты,• машина установлена не ровно	<ul style="list-style-type: none">• Снимите транспортировочные болты,• Установите устройство на твердый и ровном полу.
Время выполнения программы отличается от указанного на дисплее.	Время выполнения программы зависит от множества факторов: давление воды в подключаемом водопроводе, температура воды, количество и вес загруженного белья. Допустимые отклонения времени выполнения программ: <ul style="list-style-type: none">• для программ длительностью до 30 минут: ± 5 мин;• для программ длительностью от 30 до 60 минут: ± 10 мин;• для остальных программ: $\pm 15\%$.	

Коды ошибок

Ошибка	Причина	Решение
E30	Дверца не закрыта	Закройте дверцу и перезапустите стиральную машину
E10	Проблема с подачей воды во время стирки	<ul style="list-style-type: none">• Проверьте, не слишком ли низкое давление воды,• выпрямите шланг подачи воды,• проверьте, не заблокирован ли фильтр впускного клапана
E21	Вода сливается слишком долго	Проверьте не заблокирован ли сливной шланг
E12	Перелив воды	Перезапустите стиральную машину
EXX	Другая причина	Обратитесь в авторизованный сервисный центр.

Технические характеристики

Габаритные размеры

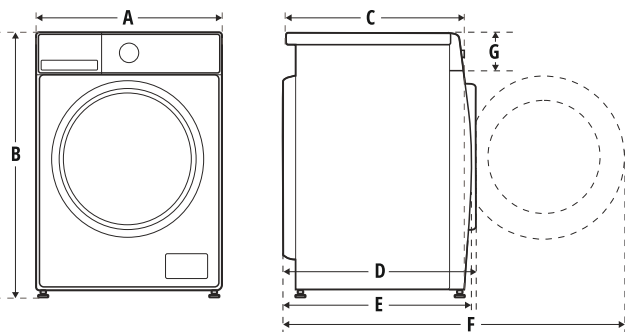

A	595 мм
B	850 мм
C	535 мм
D	600 мм
E	540 мм
F	1045 мм
G	135 мм

Спецификация

Стиральная машина предназначена для стирки, полоскания и отжима изделий из всех видов тканей. Устройство предназначено для бытовых нужд, не связанных с осуществлением предпринимательской деятельности.

Модель	WMS 78149 WSD2
Максимальная загрузка	9,0 кг
Масса нетто	65 кг
Максимальная скорость отжима	1400 об/мин
Питание	220–240 В ~, 50 Гц
Мощность	1950 Вт
Сила тока	10 А
Класс энергетической эффективности	A
Энергопотребление	0,444 кВт/цикл
Потребление воды	45 л/цикл
Давление воды	0,05–1 МПа
Класс защиты от протечек	IPX4

* Потребление электроэнергии рассчитано для стандартного цикла стирки для изделий из хлопка (программа «Хлопок Эко»). Фактическое потребление энергии зависит от способа использования прибора.

** Водопотребление рассчитано для стандартного цикла стирки для изделий из хлопка (программа «Хлопок Эко»). Фактическое потребление воды зависит от способа использования прибора.

Дополнительная информация

На прибор предоставляется 1 год гарантийного обслуживания. Срок службы: 5 лет со дня передачи товара потребителю, при использовании в строгом соответствии с настоящим руководством и применимыми техническими стандартами.

Специальные условия реализации не установлены.

При обнаружении неисправностей в работе прибора следует немедленно прекратить его использование, отключить от электросети и передать в ближайший авторизованный сервисный центр.

Информацию об авторизованных сервисных центрах вы можете узнать на web-сайте www.leran.pro в разделе «Установка и ремонт». Если в вашем городе отсутствует авторизованный сервисный центр, вам следует обратиться в магазин, где вы приобрели наш товар, и он организует ремонт или замену.

Настоящая информация является частью сопроводительной технической документации, прилагаемой к товару. Изготовитель постоянно работает над совершенствованием конструкции и технических характеристик выпускаемой продукции, в том числе над улучшением энергетической эффективности. По истечению срока службы прибора сервисный центр вправе отказать в поставке запчастей и ремонте техники.

Производитель оставляет за собой право вносить изменения в конструкцию, комплектацию и характеристики изделия без предварительного уведомления.

Утилизация изделия

Отслужившее изделие нужно сделать непригодным для использования. Для этого отсоедините его от электросети и обрежьте кабель, так как он может представлять опасность для играющих детей.



Данный символ на изделии или его упаковке указывает, что оно не подлежит утилизации в качестве бытовых отходов. Изделие следует сдать в соответствующий пункт приема электронного и электрооборудования для последующей утилизации. Соблюдая правила утилизации изделия, вы сможете предотвратить причинение ущерба окружающей среде и здоровью людей, который возможен вследствие неподобающего обращения с подобными отходами.

Утилизация упаковочных материалов



Упаковочные материалы подлежат вторичной переработке и содержат соответствующий знак. Тем не менее, отдельные части упаковки должны быть утилизированы согласно правилам местной администрации, касающимся ликвидации отходов.

ГАРАНТИЙНЫЕ УСЛОВИЯ

1. Гарантийный срок составляет 12 месяцев со дня передачи товара потребителю.
2. Срок службы товара — 5 лет.
3. Гарантийные обязательства не действуют, если неисправность явилась следствием нарушения инструкции по эксплуатации, механического воздействия, нарушения пломбировки (если такая предусмотрена), проникновения влаги, неквалифицированного вмешательства, ремонта в неавторизованных сервисных центрах, форс-мажорных обстоятельств.
4. После осуществления ремонта в случаях, указанных в п. 3, гарантийные обязательства прекращаются.

Наименование товара: _____

Серийный номер: _____

Дата изготовления: _____

Дата продажи: «___» _____ 20___ года

Подпись продавца
(Без печати недействительна)

МП

Произведено в Китае компанией WUXI LITTLE SWAN CO. LTD
Адрес: 18# SOUTH CHANGJIANG ROAD, NEW DISTRICT, WUXI, JIANGSU PROVINCE
Сделано по заказу ООО «Компания РБТ»
Адрес: Россия, 454008, г. Челябинск, ул. Производственная, д. 8Б, оф. 303

Информацию об авторизованных сервисных центрах вы можете узнать на web-сайте
www.leran.pro
в разделе «Установка и ремонт»

Бесплатный телефон сервисной службы: 8-800-755-3-755

www.leran.pro