

Haier

Встраиваемый духовой шкаф

Руководство по установке и эксплуатации
Модель: HOY-P09NSGBB



- Благодарим вас за покупку данного оборудования.
- Этот прибор предназначен только для домашнего использования.
- Перед использованием прибора необходимо ознакомиться с данным руководством по эксплуатации, чтобы обеспечить правильное и безопасное использование оборудования.
- Обратите особое внимание на меры предосторожности.

Содержание

Меры предосторожности	2-4
Меры предосторожности при использовании	4
Меры предосторожности при первом использовании	6
Компоненты и эксплуатация электроприбора	7
● Компоненты духового шкафа	7
● Принадлежности	7
● Панель управления	8
● Настройки функций	9
● Рекомендации по приготовлению различных блюд	10
Использование духового шкафа	11
● Рекомендации и инструкции по приготовлению пищи	11
● Советы по экономии энергии	11
● Настройка таймера	12
Очистка и техобслуживание	14
● Внутреннее пространство духового шкафа / дверца духового шкафа	14
● Снятие дверцы духового шкафа	14
● Снятие стоек-держателей	15
● Замена лампы духового шкафа	15
● Поиск и устранение неисправностей	15
● Технические характеристики	16
Инструкции по установке	17-20

Во избежание травм и ущерба имуществу соблюдайте следующие меры предосторожности.

- Следующие значки указывают на степень ущерба, возникшего в результате неправильной эксплуатации.

Осторожно: указывает на потенциальную опасность, которая, если ее не избежать, может привести к смерти или серьезным травмам.



Внимание: указывает на потенциальную опасность, которая, если ее не избежать, может привести к смерти или травмам средней тяжести.

Классификация и толкование условных обозначений следующие.



Этот значок указывает на действия, которые не следует выполнять, т. е. «Запрещенные».



Этот значок указывает на действия, которые необходимо выполнять, т.е. «Обязательные».



Осторожно



- Не используйте устройство, если шнур питания или вилка питания повреждены, или соединение между розеткой и вилкой питания неплотное.
(Во избежание поражения электрическим током или пожара из-за короткого замыкания).
→ Если гибкий провод электропитания поврежден, во избежание опасности, его замену должны производить специалисты компании-производителя, ее отдела сервисного обслуживания.
- Не повреждайте шнур питания или вилку питания.
 - Следующие действия категорически запрещены:
Повреждение, обработка, контакт или воздействие высокой температуры, силовое сгибание, скручивание, вытягивание, подвешивание на угол, вытягивание для перемещения.
(Во избежание поражения электрическим током из-за повреждения шнура питания и вилки, а также возгорания из-за короткого замыкания).
- Не используйте герметичную емкость или контейнер в духовом шкафу.
(Во избежание опасности взрыва, вызванного избыточным давлением в контейнерах во время приготовления пищи).
- Не вставляйте посторонние предметы в отверстие духового шкафа.
- Особенно металлические предметы, например, свинцовую проволоку или электрические провода.
(Во избежание поражения электрическим током или травм, вызванных непредвиденными движениями).
- Не устанавливайте декоративные дверные панели перед духовым шкафом.
(Во избежание деформации дверных панелей из-за перегрева).
- Не подходите к прибору во время работы или сразу после ее окончания. Особенно внимательно следите за детьми. (Во избежание ожогов)
- Не помещайте в прибор какие-либо предметы, кроме жаропрочной керамики.
(Во избежание пожара, вызванного плавлением при высокой температуре).
Например, запрещено использовать:
 - Легковоспламеняющиеся предметы, такие как пластиковые контейнеры.
 - Изделия из алюминиевой фольги и т. д.
- Не используйте этот прибор для обогрева помещения.
(Во избежание возникновения пожара и сокращения срока службы прибора).
- Не используйте этот прибор для разогрева не вскрытых консервированных продуктов.
(Во избежание пожара, ожогов или травм, вызванных взрывом из-за повышения давления).



Осторожно



- Не изменяйте, не разбирайте и не ремонтируйте изделие самостоятельно. (Во избежание пожара, поражения электрическим током или травм).
Для ремонта обращайтесь за консультацией в сертифицированный сервисный центр (название компании).
- Не чистите стекло дверцы духового шкафа жесткой щеткой или острым скребком.
(Во избежание появления царапин на поверхности стекла, что может привести к его разрушению).
- Используйте отдельную розетку переменного тока с напряжением 230В /16А.
(Во избежание пожара, вызванного нагревом при использовании с другими электроприборами).
Обязательно используйте монтажные платы, рассчитанные на номинальный ток не менее 16А.
- Убедитесь, что вилка питания плотно вставлена в розетку.
(Во избежание задымления, возгорания или поражения электрическим током).
- Данное изделие необходимо правильно подключить к системе заземления в соответствии с национальными и местными правилами безопасности.
(Во избежание риска поражения электрическим током в случае неисправности или утечки).
- Пользователи должны проверить это основное требование безопасности. В случае сомнений проверьте систему электропитания дома, обратившись к квалифицированным электрикам.
- Перед использованием убедитесь, что изделие и все электрические компоненты установлены правильно.
(Во избежание пожара или травм).
- Это изделие не подходит для следующих лиц (включая детей): лица с ограниченными физическими, сенсорными и умственными способностями, или не обладающие достаточным опытом или знаниями, за исключением случаев, когда они находятся под наблюдением или получили указания по безопасной эксплуатации прибора и понимают возможные риски, связанные с его эксплуатацией. Детям запрещено играть с оборудованием. Дети не должны производить чистку и техническое обслуживание без присмотра.
(Во избежание ожогов, травм или поражения электрическим током).
- Убедитесь, что упаковка (например, пленка для пищевых продуктов, полистирол и пластиковые упаковочные материалы), которая может скопиться в процессе использования прибора, находится в недоступном для детей месте.
(Во избежание удушья в результате попадания в дыхательные пути).
- Во время установки, обслуживания и ремонта прибора обязательно отключайте электропитание.
(Во избежание поражения электрическим током или травм).
В следующих случаях прибор должен быть полностью отключен от источника питания.
Главный предохранитель отключен.
Снят предохранитель (только для стран, где это возможно).
Розетка отключена, а вилка питания вынута.
- Перед заменой лампы обязательно отключите электропитание. (Во избежание поражения электрическим током).
- Перед первым использованием необходимо прогреть духовой шкаф без посуды и пищевых продуктов, чтобы удалить запах. (См. приложение [Меры предосторожности при первом использовании])
(Не влияет на нормальную эксплуатацию прибора).
- Уберите упаковочные детали и амортизирующие материалы перед использованием. (Во избежание возникновения пожара из-за повышения температуры)
- Уберите упаковочные детали и амортизирующие материалы перед использованием. (Во избежание возникновения пожара из-за повышения температуры)

Примечание



- Не кладите в духовой шкаф легковоспламеняющиеся материалы.
(Во избежание пожара при случайном включении духового шкафа)
- Не садитесь и не опирайтесь на выдвинутый противень/решетку.
(Во избежание повреждения выдвижных компонентов).
- Не используйте раздражающие, едкие чистящие средства или острые металлические скребки для чистки стеклянной дверцы духового шкафа.
(Это может привести к появлению царапин и разрушению стекла).
- Не используйте пароочиститель для очистки данного изделия.
(Во избежание короткого замыкания или поломки прибора).
- Не прикасайтесь к нижней части прибора после включения питания.
(Во избежание ожогов).



- Во время приготовления пищи с выделением жира или масла обязательно следите за процессом. (Во избежание пожара).
- Вилку из розетки следует вынимать за вилку.
(Во избежание поражения электрическим током или пожара из-за короткого замыкания).
- Закрывайте дверцу духового шкафа, придерживая ее только за ручку.
(Во избежание защемления пальцев при закрытии дверцы).

Меры предосторожности при использовании

При использовании

- Перед первым использованием снимите с изделия все защитные пленки (кроме наклейки с маркировкой).
(Чтобы не допустить оплавления защитной пленки под воздействием высокой температуры и ожогов при касании).
- Перед первым использованием удалите упаковочные материалы с духового шкафа.
(Решетка, картон с обеих сторон противня, амортизирующая пена спереди и сзади решетки, обвязочные ленты на боковой направляющей).
- Во время работы духовой шкаф сильно нагревается, поэтому при его использовании следует надевать термостойкие перчатки.
(Во избежание ожогов).
- Во время работы дверца духового шкафа должна быть закрыта, убедитесь, что на ней не застрял какой-либо предмет.
(Для обеспечения качества приготовления пищи).
- Не оставляйте в духовке остатки пищи с высоким содержанием сахара (например, джем).
(Во избежание повреждения эмали внутри духовки).
- Не используйте пластиковые изделия в духовом шкафу.
(Во избежание плавления пластика, которое может привести к повреждению духового шкафа под воздействием высокой температуры).
- Во время использования духового шкафа не накрывайте его дно алюминиевой фольгой, станиолью, не ставьте сковороды и противни на дно духового шкафа. (Чтобы не повредить эмаль внутри прибора).
- Во время использования духового шкафа не лейте воду непосредственно на противень, если его поверхность еще горячая.
(Во избежание ожога паром или повреждения эмали).
- Не используйте аэрозольные очистители.
(Во избежание старения изоляции и повреждения духового шкафа).

Меры предосторожности при использовании

Установка выдвижных элементов. Особые указания

Для безопасной эксплуатации решетки или противня их следует вставлять правильно, соблюдая направление и правильно располагая его на соответствующих направляющих.

Кроме того, при открытии духового шкафа вы можете ориентироваться на номер уровня, отображаемый на передней панели. (Всего существует пять уровней).

Это гарантирует, что пища не выскользнет из задней части при осторожном снятии с решетки или противня.

Перед тем как закрыть дверцу духового шкафа, убедитесь, что решетка (противень) установлена на место и что решетка (противень) не касается стекла внутри дверцы духового шкафа.

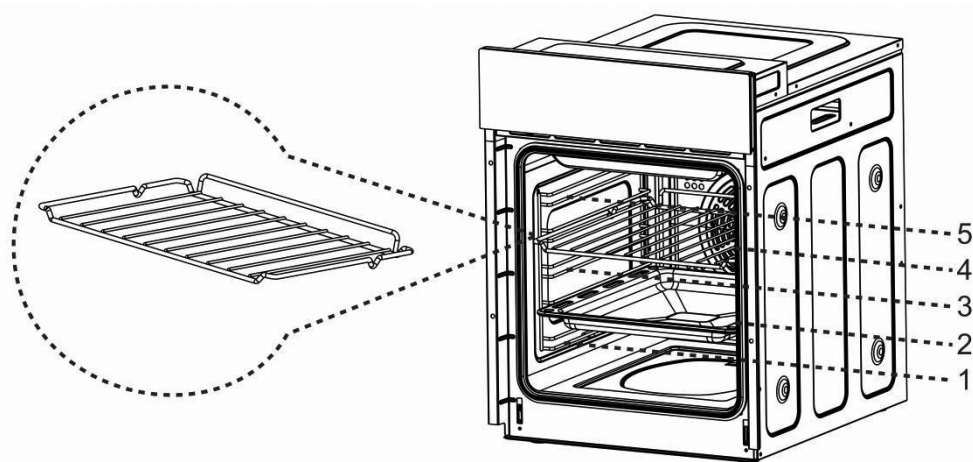

Меры предосторожности при первом использовании

Примечание: При первом использовании духового шкафа может появиться небольшое количество дыма и запаха, что является нормальным явлением.

Перед использованием установите температуру пустого духового шкафа на 250°C и прокалите его в течение 30 минут.

Первое использование

- 1 Уберите все упаковочные материалы.

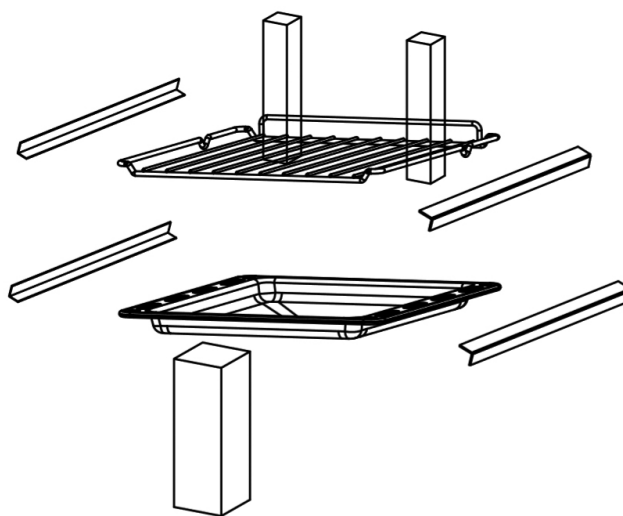

- 2 Запустите пустой духовой шкаф примерно на 30 минут в режиме верхнего и нижнего нагрева при максимальной температуре.
- 3 При этом неизбежно возникнет характерный запах. Поэтому следует проветрить помещение.

Убедитесь, что все упаковочные материалы извлечены из духового шкафа.

Компоненты духового шкафа

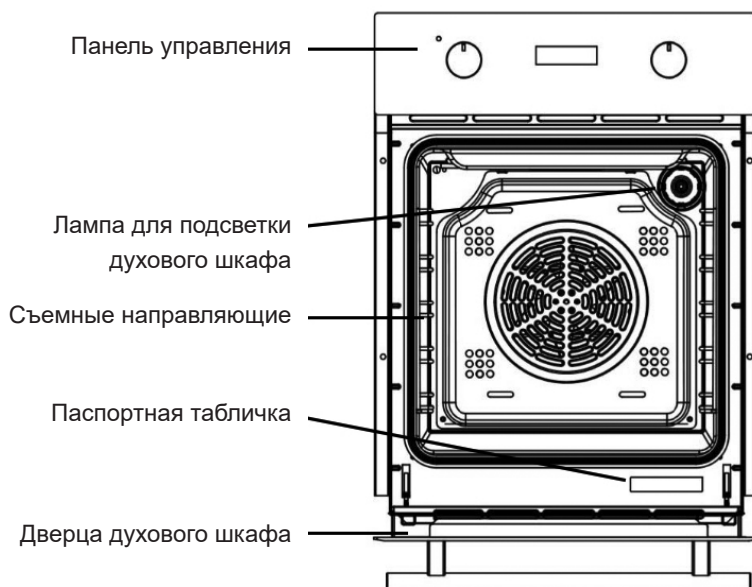

Комплектация

- Перед первым использованием очистите все принадлежности при помощи мягкой ткани и нейтрального моющего средства очистите духовой шкаф.
- Можно использовать только оригинальные принадлежности.

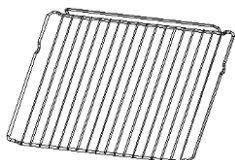

- ◆ Решетка
Используется для выпекания и запекания мяса

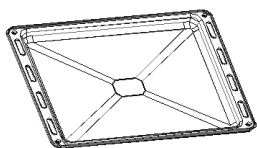

- ◆ Эмалированный противень
Используется для приготовления большого объема пищи, например, влажных тортов, пирожных, замороженных продуктов, или для сбора проливов жира и соуса

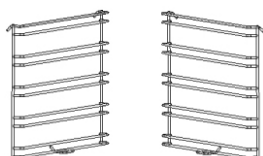

- ◆ Съемные стойки-держатели
При очистке стенок духового шкафа стойки с обеих сторон можно снять.



- ◆ Винт в сборе
Винты (2) для крепления изделия

Панель управления

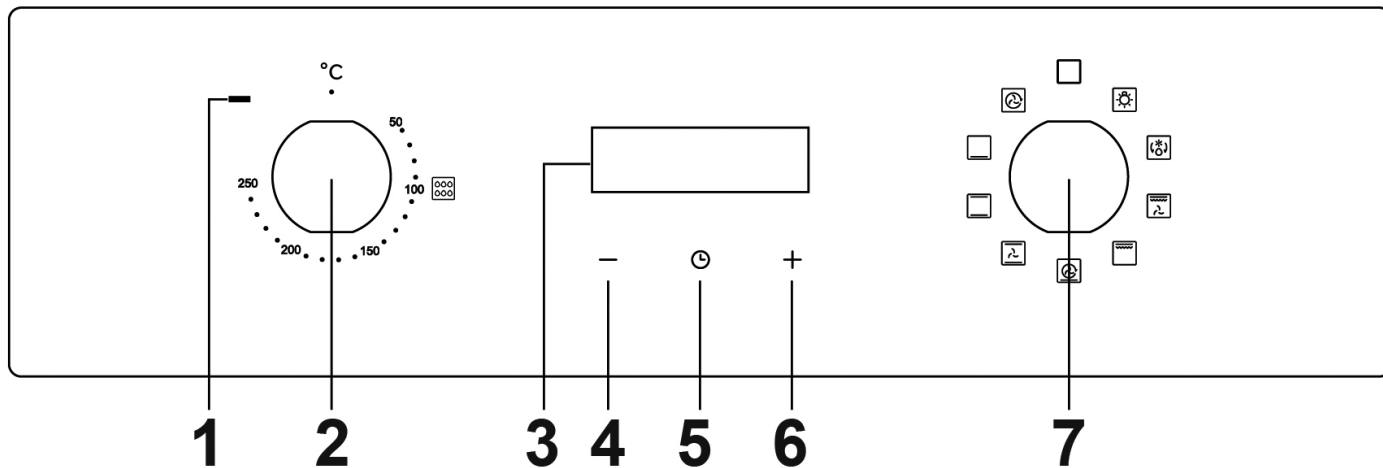









1. Световой индикатор нагрева
2. Ручка регулировки температуры
 - Поверните ручку, чтобы выбрать нужную температуру.
3. Главный экран дисплея
4. Кнопка выбора уменьшения
5. Кнопка таймера/часов
6. Кнопка выбора увеличения
7. Ручка выбора функции
 - Поверните ручку, чтобы выбрать нужную функцию.

Компоненты и эксплуатация электроприбора

Настройки функций

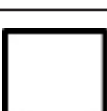
Поверните ручку к соответствующему значку и выберите необходимые функции приготовления.

Значки	Описание функции
	Лампа Пользователи могут осмотреть внутреннее пространство духового шкафа, не открывая дверцу. Для этого необходимо включить эту функцию, после чего загорится лампа.
	Размораживание При комнатной температуре циркуляция воздуха может быстро разморозить замороженные продукты (без нагрева). Это простой и удобный способ ускорить время размораживания и процесс оттаивания готовых овощей и продуктов с масляной начинкой.
	Двойной гриль + вентилятор Внутренний и внешний верхние нагревательные элементы и задний вентилятор работают одновременно. Температуру можно устанавливать в диапазоне от 50°C до 250°C.
	Двойной гриль Внутренний и внешний верхние нагревательные элементы работают одновременно. Температуру можно устанавливать в диапазоне от 50°C до 250°C.
	Функция приготовления пиццы (быстрый нагрев, работают нижний нагревательный элемент + тепло-вентилятор) Одновременно работают задний нагревательный элемент, вентилятор, распределяющий горячий воздух, и нижний нагревательный элемент. Быстрый нагрев. Температуру можно устанавливать в диапазоне от 50°C до 250°C.
	Обычный режим с вентилятором Совместная работа вентилятора и двух нагревательных элементов обеспечивает более равномерное прогревание и экономит 30-40% энергии. Внешняя сторона блюда слегка подрумянивается, а внутренняя часть остается сочной. Примечание: * эта функция подходит для высокотемпературной жарки или жарки больших кусков мяса.
	Нижний и верхний нагрев Верхний и нижний нагреватель работают вместе и могут использоваться для обычных процессов готовки.
	Нижний нагрев Скрытый элемент в нижней части духовки обеспечивает более концентрированный нагрев без образования верхней запеченной корочки. Он подходит для приготовления блюд на медленном огне, например, хрустящих запеканок, тушеных блюд, выпечки и пиццы.
	Конвекция Нагревательный элемент вокруг конвекционного вентилятора обеспечивает источник тепла для приготовления в режиме конвекции. В режиме конвекции вентилятор включается автоматически, что позволяет улучшить циркуляцию воздуха в духовом шкафу и создать равномерный нагрев для приготовления пищи. Температуру можно устанавливать в диапазоне от 50°C до 250°C.

















Если вы хотите приготовить какое-либо блюдо с использованием пара, то лучше всего выбрать обычный режим с вентилятором. .

Количество воды зависит от рецепта и конкретных требований к приготовлению. Максимальное количество воды - 250 мл. Налейте воду в неглубокий противень и поставьте его на нижний уровень духового шкафа.

Обратите внимание:

1. При запекании овощей вода, как правило, не требуется, так как в них уже достаточно естественной влаги для наилучшего результата приготовления.
2. После использования пара для приготовления пищи тщательно очистите и высушите духовой шкаф.

Рекомендации по приготовлению различных блюд

Блюдо	Масса (кг)	Уровень	Функция	Температура в °С	Первая сторона (минут)	Вторая сторона (минут)	Принадлежность
Печенье	0.5	3		200	10-15	-	противень
Сэндвич	0.2	3		180	15-20	-	решетка (гриль)
Швейцарский рулет	0.2	3		180	10-18	-	противень
Небольшой пирог	0.3-0.4	3		185	20-25	-	противень
небольшой пирог	0.3-0.4	3		160	20-25	-	противень
Бисквит	0.5	3		175	30-35		решетка (гриль)
Бисквит	0.5	3		150	30-35		решетка (гриль)
Пицца	0.35	3		200	7-10		противень
Пицца	0.35	3		200	10		противень
Яблочный пирог	1.2	3		185	50-60		решетка (гриль)
Яблочный пирог	1.2	2		160	50		решетка (гриль)
Тост	9 шт.	5		240	1-2		решетка (гриль)
Говядина	1	5		200	10-15	8-10	противень
Свинина	2	2		190	110-130		противень
Курица	1.2	3		200	50-60		противень
Гамбургер	1	5		240	10-20	5-10	противень

Рекомендации и инструкции по приготовлению пищи

Поверните ручку к соответствующему значку и выберите необходимые функции приготовления.

- Стандартные рекомендации
 - Рекомендуем предварительно разогреть духовой шкаф, прежде чем помещать в него продукты.
 - Время приготовления за счет повышения температуры обычно сократить невозможно (пища может быть полностью готова снаружи, но еще не пропеклась внутри).
 - Если приготовление выполняется на нескольких решетках, рекомендуется использовать обычный режим с вентилятором, чтобы обеспечить равномерное приготовление на всех уровнях.
 - Для наилучшего результата приготовления рекомендуем поместить подходящую посуду в центр решетки или противня.
 - Для предотвращения образования большого количества конденсата на внутреннем стекле, после приготовления горячие продукты не следует надолго оставлять в духовом шкафу.
- Рекомендации по приготовлению мяса
 - Длительность приготовления продуктов, особенно мяса, зависит от толщины и качества мяса, а также от предпочтений пользователя.
 - В процессе приготовления мяса рекомендуется использовать термометры для мяса (термометр не входит в комплект поставки духового шкафа).
 - При необходимости можно завернуть продукты в алюминиевую фольгу, чтобы сделать их нежнее.
- Рекомендации по приготовлению пирогов и бисквитов
 - Формы из темного металла лучше поглощают тепло при выпечке пирогов.
 - Температура и время приготовления зависят от качества и консистенции смеси.
 - Чтобы проверить готовность пирога по истечении времени приготовления введите металлический стержень в верхнюю часть пирога, а затем выньте. Если тесто не прилипает к металлическому стержню, значит, пирог готов.
 - Если пирог оседает при извлечении из духового шкафа, то в следующий раз вы можете продлить время приготовления, при необходимости можно также уменьшить температуру выпекания примерно на 10°C.
- Рекомендации по размораживанию
 - Замороженные продукты рекомендуется помещать в незакрытую посуду.
 - При размораживании с продуктов необходимо снять все упаковки.
 - Разложите продукты в один слой, чтобы они размораживались равномерно, не перекрывая друг друга.
 - При размораживании мяса рекомендуется использовать решетку, чтобы поместить продукты на второй уровень держателя, а противень - на первый. Таким образом, жидкость из замороженных продуктов будет стекать в противень.

Советы по экономии энергии



Для экономии электроэнергии при использовании духовых шкафов следуйте этим правилам:

1. Дверца должна быть полностью закрыта во время всех процессов приготовления.
2. Не открывайте часто дверцу духового шкафа во время приготовления пищи, так как это выпустит тепло из духового шкафа.
3. Когда духовой шкаф не используется, полностью выключайте питание.
4. Всегда содержите внутреннюю поверхность духового шкафа в чистоте.

Настройка таймера







Настройка часов

Используется для отображения текущего времени на экране. Перед использованием необходимо настроить часы.



1. При включении питания на экране отображается «12.00» и мигает значок часов . В это время духовой шкаф не работает.
2. Нажмите кнопку **+** или **-**, чтобы установить текущее время. Через 5 секунд по умолчанию настройка будет завершена, и значок часов  погаснет.



Настройка сигнала таймера

Установить сигнал таймера на любой функции можно в следующем диапазоне времени: 1 минута < T < 23 часа 59 минут.

1. Нажимайте кнопку  до тех пор, пока на экране не появится мигающий значок , затем установите функцию сигнала таймера.
2. Нажимая кнопки **+** или **-** установите необходимое время сигнала таймера (время сигнала таймера = текущее время + установленное время).
3. Через 5 секунд загорится , настройка будет завершена.
4. Когда продолжительность работы достигнет установленного времени, включится функция сигнала таймера, а индикатор  начнет мигать. В это время нажмите кнопку **+**,  или **-**, звуковой сигнал прекратится, и  погаснет. Если не нажать ни одной кнопки, звуковой сигнал таймера прекратится через 2 минуты.

Настройка времени приготовления









Используется для приготовления пищи в течение выбранного периода времени. Когда наступит заданное время, духовой шкаф автоматически выключится. Диапазон настройки времени приготовления: 0 < T < 10 часов; Нажимайте кнопку , пока на экране не появится мигающий индикатор , затем установите время приготовления.

1. Нажмите кнопку **+** или **-**, чтобы установить желаемое время приготовления. Через 5 секунд  будет гореть постоянно, это означает, что настройка завершена.
2. С помощью ручки функций духовки и ручки температуры установите желаемые функции и температуру.
3. Когда время приготовления закончится (время приготовления = текущее время + установленное время), духовой шкаф прекратит работу. Раздастся звуковой сигнал и начнет мигать . Нажатие кнопок **+**,  или **-** в это время остановит звуковой сигнал. Если не нажать ни одной кнопки, звуковой сигнал прекратится через 2 минуты.
4. Когда духовой шкаф выключен, на экране дисплея отображается текущее время.

Настройка времени окончания приготовления

Духовой шкаф автоматически выключится по достижении заданного времени окончания приготовления.















Диапазон настройки времени окончания приготовления: время завершения \leq текущее время + 10 часов, при этом максимальное время завершения не должно превышать 24 часов.

1. Нажимайте кнопку , пока на экране не появится мигающий индикатор , затем установите время окончания приготовления.
2. Нажмите кнопку  или , чтобы установить нужное время окончания приготовления. Через 5 секунд по умолчанию настройка будет завершена, и на экране будет непрерывно гореть .
3. С помощью ручки функций и ручки температуры установите желаемую функцию и температуру.
4. По окончании времени приготовления духовой шкаф прекращает работу. Раздастся звуковой сигнал и начнет мигать . Нажатие кнопок ,  или , в это время остановит звуковой сигнал. Если не нажать ни одной кнопки, звуковой сигнал прекратится через 2 минуты.
5. Когда духовой шкаф выключен, на экране отображается текущее время.

Настройка автоматического приготовления





Используется для приготовления пищи в течение выбранного времени, при этом духовой шкаф выключится в установленное вами время. После настройки функции духовой шкаф автоматически включится в заданное время и продолжит готовить в течение заданного времени, а по истечении времени автоматически выключится.

Соблюдайте это соотношение: Время окончания = Текущее время (время на экране дисплея) + Время приготовления

1. Нажимайте кнопку , до тех пор, пока на экране не появится мигающий индикатор , затем установите время приготовления.
2. Нажмите кнопку  или , чтобы установить необходимое время приготовления, через 5 сек  будет непрерывно гореть.
3. Нажимайте кнопку , пока на экране не появится мигающий индикатор , затем установите время окончания приготовления.
4. Нажмите кнопку  или , чтобы установить необходимое время окончания приготовления,  будет непрерывно гореть.
5. Настройте ручку функций и ручку температуры духовки на желаемую функцию и температуру.
6. Когда наступит заданное время, духовой шкаф включится автоматически и будет работать в соответствии с заданным режимом.
7. Когда наступит время окончания программы, духовой шкаф прекратит работу, раздастся звуковой сигнал, одновременно загорятся  и .
8. Нажмите кнопки ,  или , чтобы остановить звуковой сигнал. Если не нажать ни одной кнопки, звуковой сигнал прекратится через 2 минуты.
9. Поверните ручку в положение «Ноль», духовой шкаф выключится.

Установка блокировки от детей (блокировка кнопок)

Устройство оснащено блокировкой от детей, чтобы предотвратить случайное включение устройства или непреднамеренное изменение настроек, например, детьми. При активации блокировки блокируются все кнопки управления.

1. Чтобы активировать блокировку кнопок, нажмите и удерживайте кнопки  и **+** в течение 3 секунд, пока не появится значок . Теперь все кнопки управления заблокированы.
2. Чтобы отключить блокировку кнопок, снова нажмите и удерживайте кнопки  и **+** в течение 3 секунд. Значок  исчезнет с дисплея, и вы снова сможете управлять устройством в обычном режиме.

Очистка и техобслуживание

Внутреннее пространство/Дверца духового шкафа

■ Дверца духового шкафа

Стекло дверцы всегда должно быть чистым. Для удаления стойких пятен используйте кухонную впитывающую бумагу, влажные губки и обычные моющие средства.

- Не используйте пароочиститель для очистки духового шкафа.
- Не используйте для чистки стеклянной дверцы агрессивные моющие средства.
- Не используйте для чистки стеклянной дверцы духового шкафа грубые или абразивные материалы, а также острые металлические скребки, так как они могут поцарапать поверхность.

■ Внутреннее пространство духового шкафа

Для лучшего ухода за духовым шкафом после приготовления пищи его следует полностью охладить, прежде чем приступить к очистке.

- Выньте все съемные детали.
- Для облегчения чистки можно снять дверцу духового шкафа. (Способ снятия см. в разделе «Снятие дверцы духового шкафа» ниже).
- При очистке не следует использовать пароочистители.

■ Очистка паром

- Налейте 250 мл воды (1 стакан) в миску и поставьте ее в духовку на первый уровень (снизу).
- Закройте дверцу духовки.
- Установите регулятор температуры на 100 °C в положение, обозначенное символом акваочистки, а ручку выбора режима в режим нижнего нагревательного элемента.
- Оставьте камеру духовки нагреваться в течение около 30 минут.
- Откройте дверцу, протрите духовку внутри тканью или губкой и вымойте теплой водой с моющей жидкостью.

Снятие дверцы духового шкафа

Съемная дверца духового шкафа позволяет получить полный доступ к внутреннему пространству духового шкафа, что делает обслуживание более удобным и быстрым.

- ① Откройте дверцу на максимальный угол и потяните замок назад на петле дверцы (рис. 1). С обеих сторон дверцы духового шкафа имеются два замка.
- ② Закройте дверцу духового шкафа примерно на 15 градусов, затем поднимите дверцу и медленно вытащите ее из духового шкафа. (Рис. 2)
- ③ После очистки выполните вышеуказанные действия в обратном порядке, чтобы вернуть дверцу на прежнее место.



Рисунок 1



Рисунок 2

- Примечание: после использования специального моющего средства запустите духовой шкаф на 15-20 минут при максимальных настройках нагрева, чтобы удалить остатки моющих средств. При этом доступные для прикосновения части могут быть горячее, чем обычно. Не подпускайте детей к духовому шкафу.

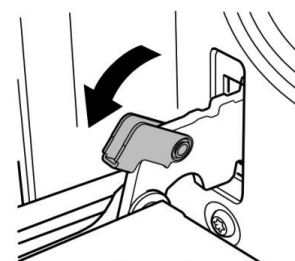
Извлечение съемных держателей

Снимите стойку-держатель, чтобы облегчить очистку боковой стенки духового шкафа. Примечание: при этом необходимо слегка придерживать стойку рукой, иначе можно повредить эмаль.

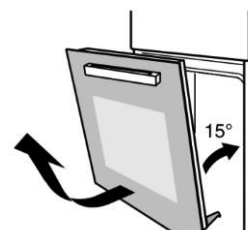
- Снимите все принадлежности, такие как решетка и противень.
- Слегка надавите на крючок в стойках в месте зажима, как показано на рисунке (А).
- Поверните стойку внутрь на угол примерно 90 градусов (В-С).
- Отсоедините стойку в верхней части и осторожно вытащите ее (С).
- Для повторной установки после очистки выполните описанные выше действия в обратном порядке.

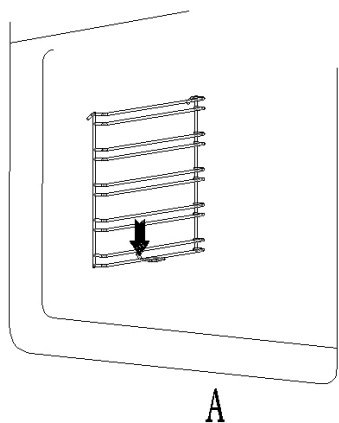

А

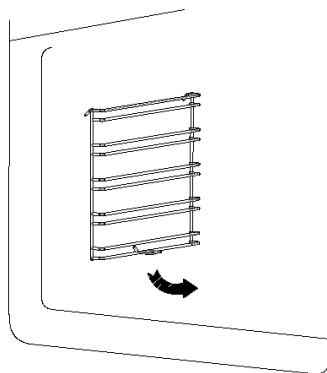

В

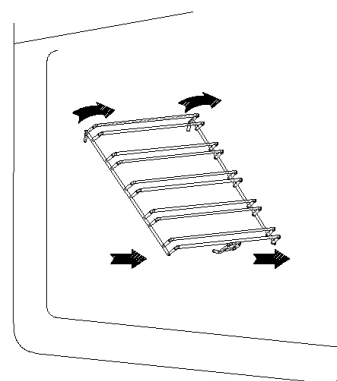

С

Замена лампы освещения духового шкафа

В духовом шкафу используется специальная лампа, устойчивая к высоким температурам (перем. ток 220В/25Вт).

Поэтому необходимо приобретать оригинальную лампу у авторизованных дистрибьюторов.

Замена производится следующим образом:

1. Отключите электропитание, вынув вилку из розетки
2. Поверните стеклянную крышку против часовой стрелки. (Рисунок 3)
3. Извлеките лампу и замените ее на аналогичную. (Рисунок 4)
4. После замены лампы закрутите стеклянную крышку по часовой стрелке.



Рисунок 3



Рисунок 4

Поиск и устранение неисправностей

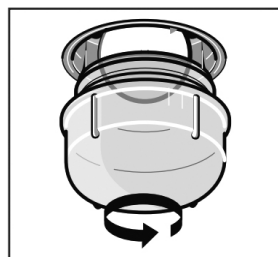
При возникновении неисправности, проверьте по таблице ниже, можете ли вы устранить ее. Если проблему не удастся устранить или она сохраняется, обратитесь в авторизованный сервисный центр или в отдел обслуживания клиентов.

Проблема	Возможная причина и способы устранения проблемы
Духовой шкаф не производит нагрев	<ul style="list-style-type: none"> - Возможно, духовой шкаф не включен. Включите духовой шкаф. - Возможно, часы не настроены. Настройте часы. - Проверьте, были ли применены необходимые настройки. - Возможно, перегорел бытовой предохранитель или сработал автоматический выключатель. Замените предохранители или перезапустите электрическую сеть. Если эта проблема возникает неоднократно, вызовите квалифицированного электрика.
После завершения программы приготовления слышен шум	Вентилятор охлаждения остается включенным после окончания программы приготовления.
Торты и бисквиты запекаются неравномерно	Легкая неравномерность всегда присутствует. Если подрумянивание происходит очень неравномерно, проверьте, была ли установлена правильная температура и правильно ли выбран уровень противня/решетки.

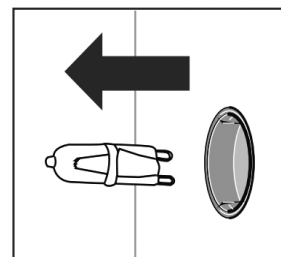
Технические характеристики

Мощность в режиме ожидания составляет около 0,5 Вт, когда нагрев и освещение духового шкафа выключены.

Модель	HOY-P09NSGBB
Номинальное напряжение	220-240 В~
Номинальная потребляемая мощность	2560-3050 Вт
Нагревательная трубка верхнего наружного кольца	800 Вт
Верхняя внутренняя нагревательная трубка	1200 Вт
Нижняя нагревательная трубка	1000 Вт
Задняя нагревательная трубка	1800 Вт
Номинальная частота	50/60 Гц
Размер изделия (ширина * глубина * высота)	450 (ширина) x 565 (глубина) x 595 (высота) мм
Номинальный объем	50 л

Важное примечание

- Для обеспечения правильной работы духового шкафа необходимо, чтобы покрытие кухонного гарнитура было подходящим.
- Панель кухонного гарнитура, примыкающая к духовому шкафу, должна быть изготовлена из термостойких материалов. Для кухонного гарнитура, изготовленного из фанеры, необходимо убедиться, что клей выдерживает температуру не менее 120 градусов Цельсия. Если пластик или клей не выдержат такой температуры, покрытие мебели расплавится и деформируется.
- После установки духового шкафа в кухонное оборудование электрические компоненты должны быть полностью изолированы. Это требование безопасности, установленное законом.
- Все детали духового шкафа должны быть надежно закреплены на месте и не могут быть сняты без использования специальных инструментов.
- Кухонный шкаф не должен иметь задней стенки, чтобы обеспечить свободную циркуляцию воздуха вокруг духового шкафа.
- Зазор позади духового шкафа должен составлять не менее 45 мм.
- Поскольку о ручки для переноски духового шкафа и металлические детали легко порезаться, монтажники должны работать в перчатках.

Электрическое подключение



Осторожно



Электропроводка духового шкафа должна быть оснащена устройством отключения всех полюсов в соответствии с правилами электрических подключений.



После установки прибора необходимо предусмотреть другие способы отключения электропитания. Электропитание отключается с помощью доступной вилки или стационарного выключателя, отвечающего требованиям к электрическим подключениям.

Важная информация

Прибор предназначен для стационарной установки с трехконтактным шнуром питания и может быть подключен только лицензированным специалистом в соответствии со схемой подключения.

Только квалифицированный электрик может заменить шнур питания с учетом соответствующих норм.

Не используйте многоместные розетки, удлинители или разветвители. Перегрузка может привести к пожару.

Если после установки место подключения становится недоступным, необходимо установить разъединитель всех контактов с зазором между контактами не менее 3 мм.

Подключите провода сетевого шнура питания в соответствии со следующей цветовой маркировкой:

Зеленый
и желтый

Синий

Коричневый

Земля  (E)

Ноль (N)

Фаза (L)



Советы по установке

⚠ Примечание

При установке духового шкафа необходимо присутствие двух человек.

Основание духового шкафа должно быть установлено, как показано ниже.

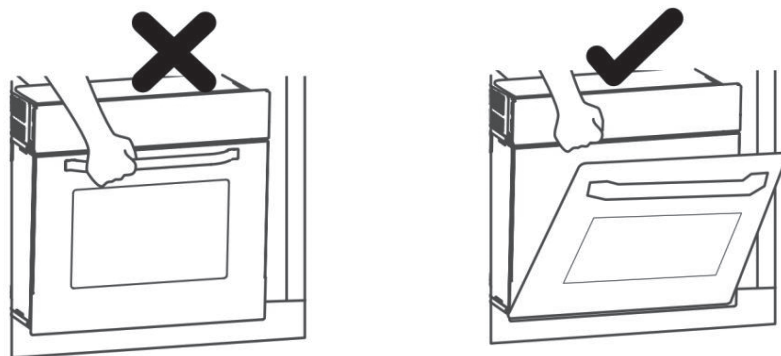

1. Обратите внимание на общие размеры, необходимые для установки.

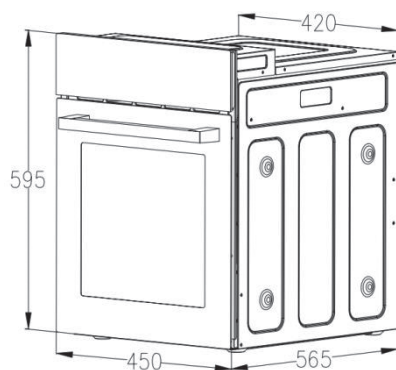

Единица измерения: мм

2. С выступом

Для наилучшей интеграции в кухню установите устройство в стандартный шкаф шириной 450 мм, чтобы добиться эффекта заподлицо с фасадом шкафа. Устройство также может быть установлено с выступом.

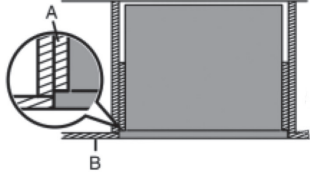
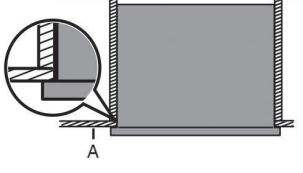
Заподлицо (вид сверху)	С выступом (вид сверху)
	
<p>А: Боковые панели утоплены на 25 мм от внешних фасадов шкафов/дверей для встраивания духовки вровень с фасадом. В: Мебельный фасад.</p>	<p>А: Мебельный фасад.</p>

Перед установкой устройства убедитесь, что кухонный шкаф соответствует указанным ниже внутренним размерам. Для обеспечения циркуляции воздуха духовой шкаф должен быть установлен в соответствии с размерами и расстоянием, указанными на рисунке ниже.

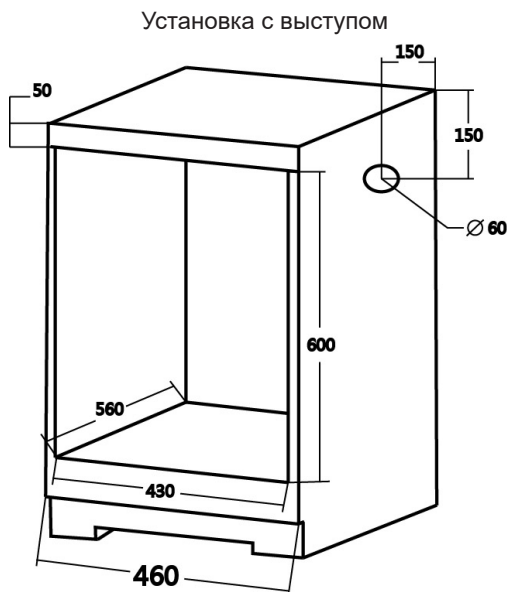

■ Примечание:

- Духовой шкаф может быть установлен в любой жаропрочный кухонный шкаф.

Крепление духового шкафа к кухонному шкафу

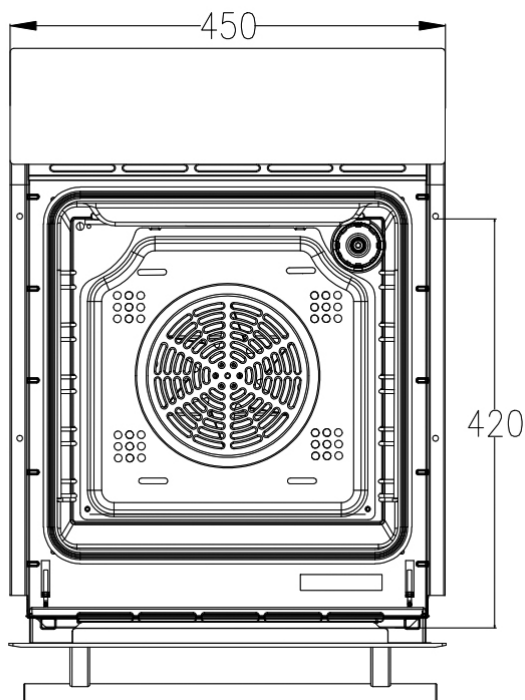

- Откройте дверцу духового шкафа, определите положение крепежных отверстий и закрепите духовой шкаф.

Утилизация электроприбора



Старую бытовую технику нельзя выбрасывать с обычными бытовыми отходами. Ее следует отправлять в специализированный центр сбора и утилизации электрооборудования. Соответствующий символ, нанесенный на изделие, инструкцию по эксплуатации или упаковку, указывает на возможность вторичной переработки. Материалы, используемые внутри устройства, пригодны для вторичной переработки. На них нанесена маркировка с соответствующей информацией. Отправляя материалы или компоненты отслуживших устройств на переработку вы вносите значительный вклад в защиту окружающей среды.

Информацию о специализированных центрах утилизации бытовой техники можно получить у местных органов власти.

Обслуживание клиентов

Служба поддержки клиентов

Мы рекомендуем обращаться в службу поддержки клиентов компании «Хайер», а также использовать оригинальные запасные части. Если у вас возникли проблемы с вашей бытовой техникой, пожалуйста, сначала изучите раздел «Устранение неисправностей».

Если вы не нашли решения проблемы, пожалуйста, обратитесь:

— к вашему официальному дилеру или

— в наш колл-центр:

8-800-250-43-05 (РФ),

8-10-800-2000-17-06 (РБ)

— на сайт <https://haieronline.ru>, где вы можете оставить заявку на обслуживание, а также найти ответы на часто задаваемые вопросы.

Обращаясь в наш сервисный центр, пожалуйста, подготовьте следующую информацию, которую вы можете найти на паспортной табличке и в чеке:

Модель _____

Серийный номер _____

Дата продажи _____



Также, пожалуйста, проверьте наличие гарантии и документов о продаже.

Важно! Отсутствие на приборе серийного номера делает невозможной для Производителя идентификацию прибора и, как следствие, его гарантийное обслуживание.

Запрещается удалять с прибора заводские идентифицирующие таблички. Отсутствие заводских табличек может стать причиной отказа в исполнении гарантийных обязательств.

В настоящий документ могут быть внесены изменения без предварительного уведомления. Производитель оставляет за собой право вносить изменения в конструкцию и комплектацию изделия без дополнительного уведомления.

Класс энергоэффективности - A+;

Вес нетто - 24,3 кг;

Вес брутто - 27,5 кг.

Продукция соответствует требованиям технических регламентов Евразийского экономического (Таможенного) союза.

Сертификат соответствия ЕАЭС RU С-CN.АЯ46.В.33609/24 от 07.03.2024 действует до 06.03.2029.

Более подробные сведения указаны в Едином реестре выданных сертификатов соответствия о соответствии Евразийского экономического союза.

Гарантийные условия

Уважаемый покупатель!

Корпорация Haier, находящаяся по адресу: Room S401, Haier Brand building, Haier Industry park, Hi-tech Zone, Laoshan District, Qingdao, Китай, благодарит Вас за Ваш выбор, гарантирует высокое качество и безупречное функционирование данного изделия при соблюдении правил его эксплуатации. Официальный срок службы на изделия бытовой техники, предназначенные для использования в быту: на телевизоры, микроволновые печи — 5 лет, на планшетные компьютеры, ноутбуки и приставки телевизионные — 3 года, на пылесосы — 4 года, на мобильные телефоны и гироскутеры — 2 года, на остальные товары — 7 лет со дня передачи изделия конечному потребителю. Учитывая высокое качество продукции, фактический срок службы может значительно превышать официальный. Рекомендуем по окончании срока службы обратиться в Авторизованный сервисный центр для проведения профилактических работ и получения рекомендаций. Вся продукция изготовлена с учетом условий эксплуатации и соответствует требованиям технических регламентов Евразийского экономического (Таможенного) союза.

Во избежание недоразумений, убедительно просим Вас при покупке внимательно изучить эксплуатационную документацию, условия гарантийных обязательств. Данное изделие представляет собой технически сложный товар бытового назначения. Если купленное Вами изделие требует специальной установки и подключения, настоятельно рекомендуем Вам обратиться к Авторизованному сервисному центру Haier.

Корпорация Haier подтверждает принятие на себя обязательств по удовлетворению требований потребителей, установленных действующим законодательством о защите прав потребителей, иными нормативными актами в случае обнаружения недостатков изделия. Однако Корпорация Haier оставляет за собой право отказать как в гарантийном, так и в дополнительном сервисном обслуживании изделия в случае несоблюдения изложенных ниже условий.

Условия гарантийного и дополнительного сервисного обслуживания

Корпорация Haier устанавливает гарантийный срок 12 месяцев со дня передачи товара потребителю и производит дополнительное сервисное обслуживание в течение 36 месяцев со дня передачи товара потребителю*. Во избежание возможных недоразумений, сохраняйте в течение срока службы документы, прилагаемые к изделию при его продаже (товарный чек, кассовый чек, эксплуатационная документация). Дополнительное сервисное обслуживание изделия — бесплатное для потребителя устранение недостатков изделия, возникших по вине Изготовителя. Данная услуга оказывается только при предъявлении владельцем изделия товарного и кассового чеков, иных документов, подтверждающих факт покупки изделия.

Гарантийное обслуживание производится исключительно Авторизованными сервисными центрами Haier. Полный список Авторизованных сервисных центров вы можете узнать в Информационном центре Haier по телефонам:

8-800-250-43-05 — для Потребителей из России (бесплатный звонок из регионов России)

8-10-800-2000-17-06 — для Потребителей из Беларуси (бесплатный звонок из регионов Беларуси)

или на сайте: <https://haieronline.ru> или сделав запрос по электронной почте: help@haieronline.ru.

Данные Авторизованных сервисных центров могут быть изменены, за справками обращайтесь в Информационный центр Haier.

Гарантийное и дополнительное сервисное обслуживание не распространяется на изделия, недостатки которых возникли вследствие:

- нарушения потребителем условий и правил эксплуатации, хранения и/или транспортировки товара;
- неправильной установки и/или подключения изделия;
- нарушения технологии работ с холодильным контуром и электрическими подключениями, как и привлечение к монтажу Изделия лиц, не имеющих соответствующей квалификации, подтвержденной документально;
- отсутствия своевременного технического обслуживания Изделия в том случае, если этого требует эксплуатационная документация;
- избыточного или недостаточного давления в водопроводной сети;
- применения моющих средств, несоответствующих данному типу изделия, а также превышения рекомендуемой дозировки моющих средств;
- использования изделия в целях, для которых оно не предназначено;
- действий третьих лиц: ремонт или внесение несанкционированных изготовителем конструктивных или схемотехнических изменений неуполномоченными лицами;
- отклонений от стандартов и норм питающих сетей;
- действия непреодолимой силы (стихия, пожар, молния т. п.);
- несчастных случаев, умышленных или неосторожных действий потребителя или третьих лиц;
- если обнаружены повреждения, вызванные попаданием внутрь изделия посторонних предметов, веществ, жидкостей, насекомых, продуктов жизнедеятельности насекомых;
- срабатывание термозащиты в следствии включения не заполненного/не полностью заполненного водой бака водонагревателя.

Гарантийное и дополнительное сервисное обслуживание не распространяется на следующие виды работ:— установка и подключение изделия на месте эксплуатации;

- инструктаж и консультирование потребителя по использованию изделия;
- очистка изделия снаружи либо изнутри.

Гарантийному и дополнительному сервисному обслуживанию не подлежат нижеперечисленные расходные материалы и аксессуары:

- фильтры для кондиционеров;
- фильтры, шланги для подвода /слива воды для стиральных и посудомоечных машин;
- шланги, трубки, щетки, насадки, пылесборники, фильтры для пылесосов;
- тарелки, вертелы, решетки, блюда и подставки для микроволновых печей;
- фильтры, поглотители запахов, лампочки, полки, ящики, подставки и другие емкости для хранения продуктов в холодильниках;
- пульты управления, аккумуляторные батареи, элементы питания, внешние блоки питания и зарядные устройства;
- документация, прилагаемая к изделию.

Периодическое обслуживание изделия (замена фильтров и т. д.) производится по желанию потребителя за дополнительную плату.

Важно! Отсутствие на приборе серийного номера делает невозможной для Изготовителя идентификацию прибора и, как следствие, его гарантийное обслуживание. Запрещается удалять с прибора заводские идентифицирующие таблички. Повреждение или отсутствие заводских табличек может стать причиной отказа выполнения гарантийных обязательств.

* дополнительное сервисное обслуживание не распространяется на электрические водонагреватели, микроволновые печи, холодильники моделей HRB-331, морозильники, газовые плиты, пылесосы, пылесосы-роботы, телевизоры, приставки телевизионные, планшетные компьютеры, ноутбуки, мобильные телефоны, гироскутеры.

Haier

Қоса орнатылатын тұмшашкаф

Орнату және пайдалану нұсқаулығы
Модель: HOY-P09NSGBB



- Сізге аталған құрылғыны сатып алғаныңыз үшін алғыс білдіреміз.
- Құрал тек үй жағдайында пайдалануға арналған.
- Құралды пайдаланудың алдында құрылғыны дұрыс және қауіпсіз пайдалануды қамтамасыз ету үшін осы пайдалану жөніндегі нұсқаулықпен танысу керек.
- Сақтық шараларына баса назар аударыңыздар.

Құрамы

Сақтық яғаралары	2-4
Пайдалану барысындағы сақтық шаралары	4
Алғашқы пайдалану барысындағы сақтық шаралары.....	6
Құрамдауыштар және электрлік құралды пайдалану	7
● Тұмшашкафтың құрамдауыштары	7
● Жабдықтар	7
● Басқару панелі	8
● Функцияларын баптау	9
● Түрлі тағамдарды әзірлеу бойынша нұсқаулар....	10
Тұмшашкафты пайдалану	11
● Ас әзірлеу бойынша ұсыныстар және нұсқаулар	11
● Энергия үнемдеуге қатысты кеңестер	11
● Таймерді баптау.....	12
Тазалау және техникалық қызмет көрсету	14
● Тұмшашкафтың ішкі кеңістігі / тұмшашкафтың есігі	14
● Тұмшашкафтың есігін шешу	14
● Ұстағыш-тұғырларды шешу.....	15
● Тұмшашкаф шамдарын алмастыру	15
● Ақаулықтарды табу және жою	15
● Техникалық сипаттамалар	16
Орнату жөніндегі нұсқаулықтар	17-20

Жарақаттану және мүлікке зиян келтірудің алдын алу үшін келесі сақтық шараларын сақтаңыз.

- Келесі белгілер қате пайдаланудың нәтижесінде туындаған шығынның мөлшерін көрсетеді.

Абайлаңыз: алдын алмаған жағдайда өлімге немесе ауыр жарақатқа алып келуі мүмкін әлеуетті қауіпті білдіреді.



Назар аударыңыз: алдын алмаған жағдайда өлімге немесе ауыр жарақатқа алып келуі мүмкін әлеуетті қауіпті білдіреді.

Шартты белгілердің сыныптамасы мен түсіндірмесі келесідей.



Бұл белгі жасалмауы тиісті, яғни «Тыйым салынған» әрекеттерді көрсетеді.



Бұл белгі орындалуы тиісті, яғни «Міндетті» әрекеттерді көрсетеді.



Абайлаңыз



- Құрылғыны қуат беру шнуры немесе қуат беру ашасы ақаулы болса немесе розетка мен қуат беру ашасының арасындағы жалғау тығыз болмаса пайдалануға болмайды.
(қысқа тұйықталу салдарынан электр тоғымен жарақаттану немесе өрт шығуының алдын алу үшін)
→ Егер электрлік қуат беру көзінің иілгіш сымы ақаулы болса, қауіптің алдын алу үшін оны өндіруші-компанияның сервистік-қызмет көрсету бөлімінің мамандары алмастыруы керек.
- Қуат беру шнурын немесе қуат беру ашасын зақымдамаңыз.
- Келесі әрекеттерге қатаң тыйым салынады:
 - Зақымдау, өңдеу, жанасу немесе жоғары температураға әсер ету, күш иілу, бұралу, тарту, бұрышқа ілу, қозғалу үшін тарту.
(Қуат беру шнурының және ашаның зақымдалуынан электр тоғымен жарақаттану, сонымен қатар, қысқа тұйықталу салдарынан өрт шығуына жол бермеу үшін)
- Тұмшапеште саңылаусыз ыдыс немесе контейнерді пайдалануға болмайды.
(Ас әзірлеу барысында контейнерлердегі артық қысымнан туындаған жарылыс қаупіне жол бермеу үшін)
- Тұмшапеш саңылауына бөгде заттарды қоймаңыз.
Әсіресе металл заттар, мысалы, қорғасын сым немесе электрлік сымдар.
(Болжанбаған әрекеттер салдарынан электр тоғымен немесе басқа да жарақаттануға жол бермеу үшін)
- Тұмшапештің алдына декоративті есік панельдерін орнатпаңыз.
(Қызып кету салдарынан есік панельдерінің деформациясының алдын алу үшін).
- Жұмыс істеп тұрғанда немесе жұмыстан кейін бірден құралға жақындамаңыз. Әсіресе балаларды мұқият бақылаңыз. (Күйіп қалмауы үшін)
- Құралға ыстыққа төзімді керамикадан басқа қандай да бір заттар салмаңыз.
(Жоғары температурада балқудың салдарынан өрт шығуының алдын алу үшін)
Мысалы, келесілерді қолдануға тыйым салынады:
- Пластик контейнерлер секілді тез тұтанатын заттар.
- Алюминий фольгадан жасалған бұйымдар.
Бұл құралды бөлмені жылыту үшін пайдаланбаңыз.
(Өрт шығуының және құралдың қызмет мерзімінің қысқаруының алдын алу үшін)
- Бұл құралды ашылмаған консерві өнімдерін жылыту үшін пайдаланбаңыз.
(Қысымның артуынан туындаған жарылыс салдарынан өрт шығуының, күйік немесе жарақаттың алдын алу үшін).



Абайлаңыз



- Бұйымды өз бетінше өзгертіп, бөлшектемеңіз және жөндемеңіз. (Өрт шығуы, электр тоғымен жарақаттану немесе жарақаттың алдын алу үшін).
Жөндеу бойынша консультация үшін сертификатталған сервистік орталыққа жүгініңіз (компания атауы).
- Тұмшапештің есіктерінің шынысын қатты ысқыш немесе өткір қырғышпен тазаламаңыз.
- (Шыны бетінде оның бұзылуына алып келетін сызаттар пайда болуының алдын алу үшін).
Кернеуі 230В /16А жеке айнымалы тоқ розеткасын пайдаланыңыз.
(Басқа электрлік құрылғылармен бірге пайдаланғанда қызып кету салдарынан болатын өрттің алдын алу үшін)
Міндетті түрде 16А кем емес номиналды тоққа есептелген монтаждық платаларды пайдаланыңыз.
- Қуат беру ашасы розеткаға тығыз салынғанына көз жеткізіңіз.
(Түтіндеу, тұтану немесе электр тоғымен жарақаттануға жол бермеу үшін).
- Аталған бұйымды ұлттық және жергілікті қауіпсіздік ережелеріне сәйкес жерге тұйықтау жүйесіне дұрыс жалғау қажет.
(Ақаулық немесе шығару жағдайында электр тоғымен жарақаттану қаупінің алдын алу үшін).
- Пайдаланушылар осы негізгі қауіпсіздік талабын тексеруі керек. Күмән туындаған жағдайда, білікті электриктерге жүгініп үйдің электрлік қуат беру жүйесін тексеріңіз.
- Пайдалану алдында бұйым және барлық электрлік құрамдауыштары дұрыс орнатылғанына көз жеткізіңіз.
(Өрт немесе жарақаттанудың алдын алу үшін)
- Бұл бұйым келесі тұлғалар үшін жарамсыз (оның ішінде, балалар):
бақылауда болған немесе құрылғыны қауіпсіз пайдалану туралы нұсқаулар алған және оны пайдаланумен байланысты ықтимал тәуекелдерді түсінгеннен басқа жағдайларда, физикалық, сенсорлық және ақыл-ой қабілеті шектеулі немесе жеткілікті тәжірибесі немесе білімі жоқ адамдар. Балаларға жабдықпен ойнауға тыйым салынған. Балалар тазалауды және техникалық қызмет көрсетуді қадағалаусыз жүргізбеуі керек.
(Күйік, жарақат немесе электр тоғымен жарақаттанудың алдын алу үшін).
- Құралды пайдалану барысында жинақталып қалуы мүмкін қаптама (мысалы, тағам өнімдеріне арналған үлдір, полистирол немесе басқа пластик қаптама материалдар) балалардың қолы жетпейтін жерде екеніне көз жеткізіңіз.
(Тыныс алу жолдарына түсудің нәтижесінде тұншығудың алдын алу үшін)
- Құралды орнату, қызмет көрсету және жөндеу кезінде міндетті түрде электрлік қуат беруді сөндіріңіз.
(Электр тоғымен жарақаттану немесе жарақатқа жол бермеу үшін)
Келесі жағдайларда құрал толықтай қуат беру көзінен ажыратылған болуы керек.
Басты сақтандырғыш сөндірілген.
Сақтандырғыш шешілген (тек мүмкін болатын мемлекеттерде ғана).
Розетка сөндірілген, ал қуат беру ашасы суырылған.
- Шамды алмастыру алдында электрлік қуат беруді міндетті түрде сөндіріңіз. (Электр тоғымен жарақаттануға жол бермеу үшін).
- Алғаш пайдалану алдында иісін кетіру үшін тұмшапешті ыдыссыз және тағам өнімдерісіз қыздыру керек.
(Алғаш пайдалану кезіндегі сақтық шаралары] қосымшасын қар.)
(Құралды қалыпты пайдалануға әсер етпейді)
- Пайдалану алдында қаптама бөлшектері мен амортизациялық материалдарды алып тастаңыз
(Температураның артуынан өрт шығуына жол бермеу үшін)
- Пайдалану алдында қаптама бөлшектері мен амортизациялық материалдарды алып тастаңыз
(Температураның артуынан өрт шығуына жол бермеу үшін)



Ескертпе

- Тұмшашкафқа тез тұтанатын материалдар салмаңыз.
(Тұмшашкаф кездейсоқ қосылғанда өрт шығуына жол бермеу үшін)
- Шығып тұрған қаңылтыр таба/торға отырмаңыз және сүйенбеңіз.
(Жылжымалы құрамдауыштарын зақымдауға жол бермеу үшін)
- Тұмшашкафтың шыны есігін тазалау үшін өткір металл қырғыштар немесе күйдіргіш тазалау құралдарын пайдаланбаңыз.
(Шынының сызылып және бұзылуына алып келуі мүмкін)
- Осы бұйымды тазалау үшін бумен тазартқышты қолданбаңыз.
(Қысқа тұйықталу немесе құралдың істен шығуына жол бермеу үшін)
- Қуат беру қосылғаннан кейін құралдың төменгі жағына қол тигізбеңіз.
(Күйіп қалмау үшін)
- Ас әзірлеу барысында май бөлінген жағдайда міндетті түрде процесті қадағалау қажет. (Өрт шығуының алдын алу үшін).
- Ашаны розеткадан ашадан ұстап суыру керек.
(қысқа тұйықталу салдарынан электр тоғымен жарақаттану немесе өрт шығуының алдын алу үшін)
- Тұмшашкафтың есігін жабу кезінде оны тек тұтқасынан ғана ұстау керек.
(Есікті жапқан кезде саусақты қысып қалуына жол бермеу үшін).

Пайдалану барысындағы сақтық шаралары

Қолдану

- Алғаш пайдалану алдында бұйымның барлық қорғаныштық үлдірлерін шешу керек (таңбалануы бар жапсырмадан басқа).
(Жоғары температура әсерінен үлдірдің балқуы және жанасу кезінде күйіп қалуға жол бермеу үшін).
- Алғашқы пайдалану алдында тұмшашкафтың барлық қаптама материалдарын алып тастаңыз.
(Тор, қаңылтыр табаның екі жағындағы картон, тордың алдыңғы және артқы жағындағы амортизациялық көбік, бүйір жақ бағыттаушыларындағы орама таспалар).
- Жұмыс кезінде тұмшашкаф қатты қызады, сол себепті, оны пайдалану барысында термотұрақты қолғап кию керек.
(Күйіп қалмау үшін)
- Жұмыс кезінде тұмшашкафтың есігі жабық болуы керек, онда қандай да бір заттың тұрып қалмағанына көз жеткізіңіз.
(Ас әзірлеудің сапасын қамтамасыз ету үшін).
- Тұмшашкафтың ішінде қант мөлшері жоғары тағам қалдықтарын ұзақ уақытқа қалдырмаңыз (мысалы, джем).
(Духовка ішіндегі эмальдің зақымдануына жол бермеу үшін)
- Тұмшашкафта пластик бұйымдарды пайдаланбаңыз.
(Пластиктің балқуының салдарынан жоғары температураның әсерінен тұмшашкафтың зақымдалуына жол бермеу үшін)
- Тұмшашкафты пайдалану барысында оның түбін алюминий фольгамен, станиольмен жаппаңыз, табалар мен қаңылтыр табаларды тұмшашкафтың түбіне қоймаңыз. (Құрал ішіндегі эмальді зақымдамау үшін).
- Тұмшашкафты пайдалану барысында қаңылтыр табаның беті ыстық болған жағдайда, суды тікелей құймаңыз.
(Буына күйіп қалмау немесе эмальді зақымдамау үшін).
- Аэрозольді тазартқыштар пайдаланбаңыз.
(Оқшаулаудың тозуы немесе тұмшашкафтың ақаулығының алдын алу үшін).

Пайдалану барысындағы сақтық шаралары

Жылжымалы элементтерін орнату. Айрықша нұсқаулар

Торды немесе қаңылтыр табаны қауіпсіз пайдалану үшін оларды бағытты сақтай отырып және оны сәйкес бағыттаушыларға дұрыс орналастыра отырып, дұрыс салу керек.

Бұдан басқа, тұмшашпесті ашқан кезде сіз алдыңғы панельде көрсетілген деңгей нөміріне назар аудар аласыз. (Барлығы бес деңгей бар).

Бұл тор немесе қаңылтыр табадан мұқият алу кезінде тағамның артқы жағынан сырғып кетпеуіне кепілдік береді.

Тұмшашкафтың есігін жаппас бұрын, тор (қаңылтыр таба) орнына қойылғанына және тор (пқаңылтыр таба) тұмшашпеш есігінің ішіндегі әйнекке тиіп кетпейтініне көз жеткізіңіз.

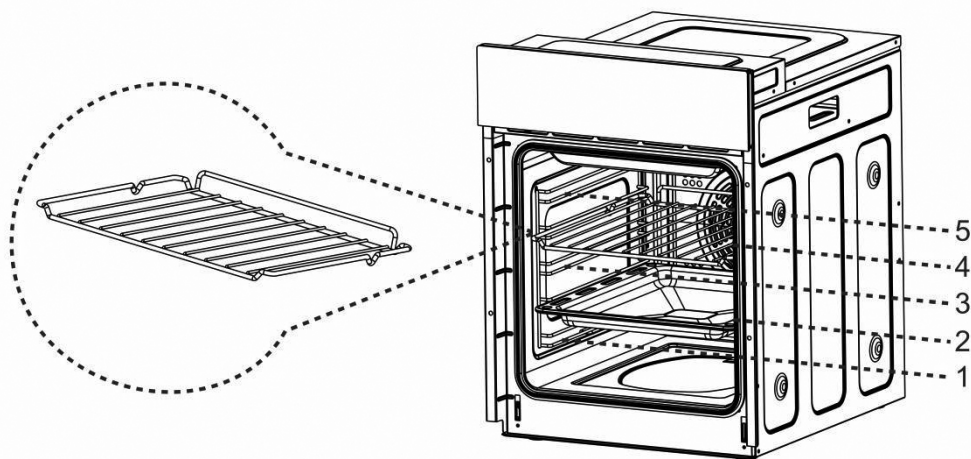

Алғашқы пайдалану барысындағы сақтық шаралары

Ескерту: тұмшашкашты алғашқы рет қолданған кезде аз мөлшерде түтін мен иіс пайда болуы мүмкін, бұл қалыпты құбылыс болып табылады.

Пайдалану алдында тұмшашкаштың температурасын 250C қойып және оны 30 секунд бойы қыздыру керек.

Алғашқы пайдалану

- 1 Барлық орау материалдарын алып тастаңыз.

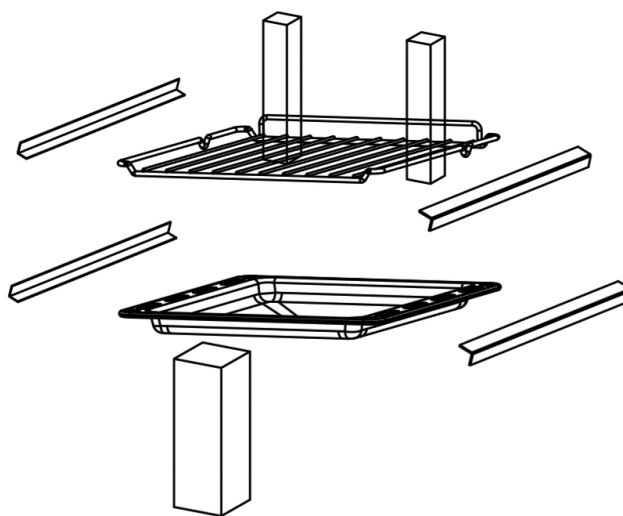

- 2 Бос тұмшашкашты шамамен 30 минутқа максималды температурамен төменгі және жоғарғы қыздыру режимінде іске қосыңыз.

- 3 Бұл жағдайда, өзіне тән иіс шығатыны сөзсіз. Сол себепті, үй-жайды желдету керек.

Тұмшашкаштан барлық қаптама материалдарын шығарғаныңызға көз жеткізіңіз.

Тұмшашкафтың құрамдауыштары

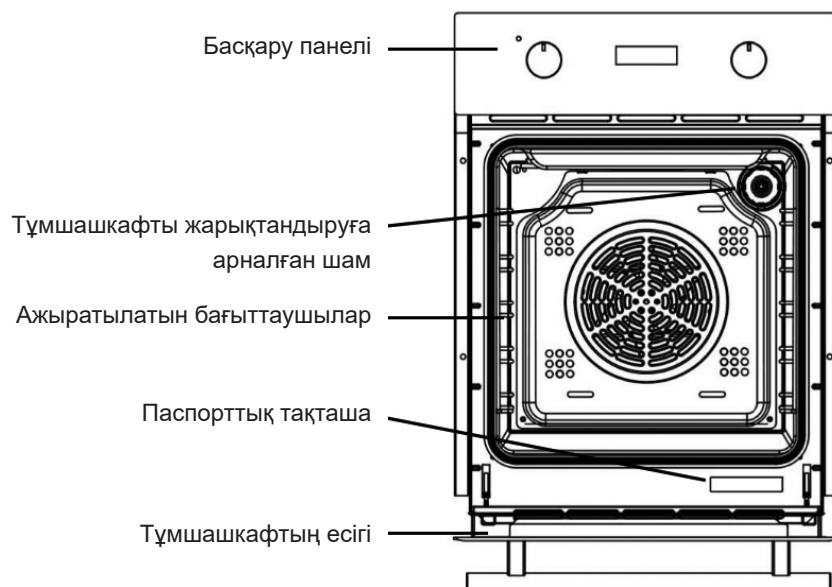

Комплектациясы

- Алғашқы пайдалану иалдында барлық жабдықтарды жұмсақ шүберекпен және бейтарап жуғыш затпен тазалап жуыңыз.
- Тек түпнұсқалы жабдықтарды ғана пайдалану керек.

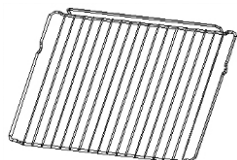

- ◆ Тор
Етті пісіру және қуыру үшін қолданылады

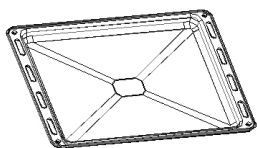

- ◆ Эмальмен қапталған қаңылтыр таба
Ылғалды торттар, тәтті пісірмелер, мұздатылған өнімдер секілді үлкен көлемдегі тағамдар дайындау немесе май мен соусты жинау үшін пайдаланылады

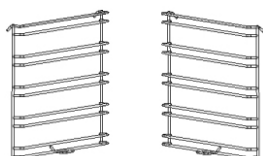

- ◆ Ажыратылатын тұғыр-ұстағыштар
Тұмшашкафтың қабырғаларын тазалау барысында екі жағынан тұғырларын шешіп алуға болады.



- ◆ Жинақтағы бұранда
Бұйымды бекітуге арналған бұрандалар (2)

Басқару панелі

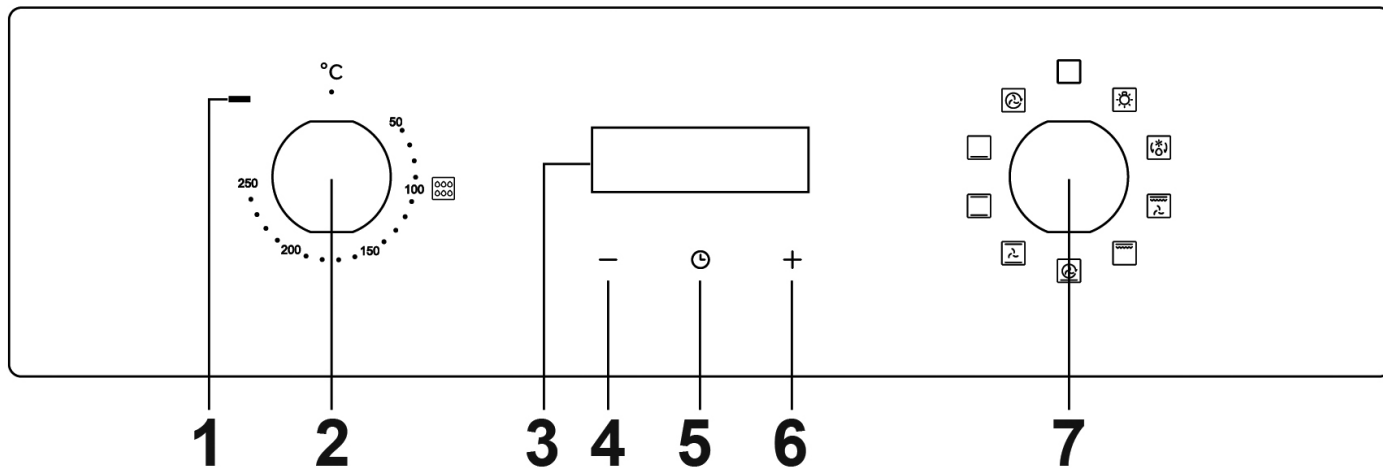







1. Қыздырудың жарық индикаторы
2. Температураны реттеу тұтқасы
 - Қажетті температураны таңдау үшін тұтқаны бұраңыз.
3. Дисплейдің негізгі экраны
4. Азайтуды таңдау батырмасы
5. Таймер/сағат батырмасы
6. Арттыруды таңдау батырмасы
7. Функцияларды таңдау тұтқасы
 - Қажетті функцияны таңдау үшін тұтқасын бұраңыз.

Құрамдауыштар және электрлік құралды пайдалану

Функцияларын баптау

Тұтқаны сәйкес белгіге қарай бұрып және қажетті ас әзірлеу функциясын таңдаңыз.

Белгілер	Функцияның сипаттамасы
	Шам Пайдаланушылар тұмшашкафтың ішкі кеңістігін есігін ашпастан қарай алады. Бұл үшін осы функцияны қосу керек, кейін шам жанады.
	Жібіту Бөлме температурасында ауа айналымы мұздатылған тағамды тез ерітуі мүмкін (жылусыз). Бұл еріту уақытын және дайын көкөністер мен маймен толтырылған тағамдарды еріту процесін жылдамдатудың жеңіл және ыңғайлы әдісі.
	Қосарлы гриль + желдеткіш Ішкі және сыртқы жоғарғы қыздыру элементтері мен артқы желдеткіш бір уақытта жұмыс істейді. Температураны 50°C бастап 250°C аралығында белгілеуге болады.
	Қосарлы гриль Ішкі және сыртқы жоғарғы қыздыру элементтері бір уақытта жұмыс істейді. Температураны 50°C бастап 250°C аралығында белгілеуге болады.
	Пицца дайындау функциясы (жылдам қыздыру, төменгі қыздыру элементі + жылулық желдеткіш жұмыс істейді) бір уақытта артқы қыздыру элементі, ыстық ауаны тарататын желдеткіш және төменгі қыздыру элементі жұмыс істейді. Жылдам қыздыру. Температураны 50°C бастап 250°C аралығында белгілеуге болады.
	Желдеткіші бар әдеттегі режим Желдеткіш пен екі қыздыру элементінің бірлескен жұмысы біркелкі жылытуды қамтамасыз етеді және 30-40% энергияны үнемдейді. Тағамның сырты сәл қызарады, ал іші шырынды қалыпта қалады. Ескерту: * бұл функция жоғары температуралы қуыру немесе үлкен ет кесектерін қуыру үшін жарамды.
	Төменгі және жоғарғы қыздыру Жоғарғы және төменгі қыздыру бірге жұмыс істейді және оны әдеттегі пісіру процестері үшін пайдалануға болады.
	Төменгі қыздыру Пештің төменгі жағындағы жасырын элемент үстіңгі жағынан пісірілген қыртысты қалыптастырмастан, шоғырланған жылуды қамтамасыз етеді. Ол қытырлақ пісірмелер, бұқтырылған тағамдар, кондитерлік өнімдер және пицца сияқты баяу отта пісетін тағамдар пісіруге жарамды.
	Конвекция Конвекциялық желдеткіштің айналасындағы қыздыру элементі конвекция режимінде пісіру үшін жылу көзін қамтамасыз етеді. Конвекция режимінде желдеткіш автоматты түрде қосылады, бұл тұмшашкафтың ауа айналымын жақсартуға және пісіру үшін біркелкі жылу қалыптастыруға мүмкіндік береді. Температураны 50°C бастап 250°C аралығында белгілеуге болады.

















Егер қандай да бір тағамды бумен пісіру қажет болса, онда желдеткіші бар әдеттегі режимді таңдаған дұрыс .

Судың мөлшері рецептке және ас әзірлеуге қойылатын нақты талаптарға тәуелді болады. Максималды су мөлшері - 250 мл. Терең емес қаңылтыр табаға су құйып және оны тұмшашкафтың төменгі деңгейіне қойыңыз.

Назар аударыңыз:

1. Көкөністерді пісіру кезінде әдетте су қажет болмайды, себебі, олардың құрамында пісірудің жақсы нәтижесіне жетуге арналған табиғи ылғал жеткілікті.
2. Тағам дайындау үшін буды пайдаланғаннан кейін тұмшашкафты мұқият тазалап және кептіру керек.

Түрлі тағамдарды дайындау бойынша нұсқаулар

Тағам	Массасы (кг)	Уровень	Функция	Температура в °C	Бірінші жағы (минут)	Екінші жағы (минут)	Жабдық
Піспенан	0.5	3		200	10-15	-	қаңылтыр таба
Сэндвич	0.2	3		180	15-20	-	тор (гриль)
Швейцариялық орама	0.2	3		180	10-18	-	қаңылтыр таба
Шағын қаусырма	0.3-0.4	3		185	20-25	-	қаңылтыр таба
шағын қаусырма	0.3-0.4	3		160	20-25	-	қаңылтыр таба
Бисквит	0.5	3		175	30-35		тор (гриль)
Бисквит	0.5	3		150	30-35		тор (гриль)
Пицца	0.35	3		200	7-10		қаңылтыр таба
Пицца	0.35	3		200	10		қаңылтыр таба
Алма қаусырмасы	1.2	3		185	50-60		тор (гриль)
Алма қаусырмасы	1.2	2		160	50		тор (гриль)
Тост	9 шт.	5		240	1-2		тор (гриль)
Сыр еті	1	5		200	10-15	8-10	қаңылтыр таба
Шошқа еті	2	2		190	110-130		қаңылтыр таба
Тауық	1.2	3		200	50-60		қаңылтыр таба
Гамбургер	1	5		240	10-20	5-10	қаңылтыр таба

Ас әзірлеу бойынша ұсыныстар және нұсқаулар

Тұтқаны сәйкес белгіге қарай бұрып және қажетті ас әзірлеу функциясын таңдаңыз.

- Стандартты нұсқаулар
 - Тағам өнімдерін салудың алдында тұмшашкафты алдын ала қыздыруды ұсынамыз.
 - Температураны жоғарылата отырып, пісіру уақытын қысқарту негізінен мүмкін емес (тағамның сырты толығымен дайын болуы мүмкін, бірақ іші әлі піспеген шикі болады).
 - Егер тағам бірнеше торларда пісіріліп жатқан болса, барлық деңгейлерде біркелкі пісіруді қамтамасыз ету үшін желдеткішпен қалыпты режимді қолданған жөн.
 - Ас әзірлеудің нәтижесі жақсы болуы үшін сәйкес ыдысты қаңылтыр таба немесе тордың ортасына орналастыру керек.
 - Ішкі шыныда көп мөлшерде конденсаттың пайда болуының алдын алу үшін, пісіргеннен кейін ыстық тағамдарды пеште ұзақ уақытқа қалдыруға болмайды.
- Етті әзірлеу бойынша нұсқаулар
 - Тағамды, әсіресе, етті дайындаудың ұзақтығы негізінен ет қалыңдығы мен сапасына, пайдаланушының талғамдарына тәуелді болады.
 - Етті пісіру процесінде етке арналған термометрлер пайдалану керек (термометр тұмшашкафтың жеткізу жинағына кірмейді).
 - Қажет жағдайда, тағамдар жұмсақ болуы үшін оларды алюминий фольгаға орауға болады.
- Қаусырмалар мен бисквиттер дайындау бойынша нұсқаулар
 - Қаусырмалар пісіру барысында күңгірт металдан жасалған қалыптар жылулы жақсы сіңіреді.
 - Температура және пісіру уақыты қоспаның сапасына және консистенциясына тәуелді болады.
 - Қаусырманың дайын болуын тексеру үшін дайындау уақыты өткеннен кейін қаусырманың жоғарғы бөлігіне металл өзекшені қадап, қайта шығару керек. Егер металл өзекшеге қамыр жабаспайтын болса, демек қаусырма дайын.
 - Егер қаусырма тұмшашкафтан шығарған кезде басылып қалатын болса, келесі жолы оны әзірлеу уақытын ұзарта аласыз, қажет жағдайда, пісіру температурасын шамамен 10oC дейін азайтуға болады.
- Еріту бойынша нұсқаулар
 - Мұздатылған өнімдерді жабық емес ыдысқа салу ұсынылады.
 - Өнімдерді еріту кезінде барлық қаптамаларын алып тастау керек.
 - Өнімдер бірін-бірі жаппай, біркелкі еруі үшін тағамдарды бір қатармен орналастыру керек.
 - Етті еріту кезінде тағамдарды ұстағыштың екінші деңгейіне, ал қаңылтыр табаны - бірінші деңгейіне орналастыру үшін торды пайдалану ұсынылады. Осылайша, еріген өнімдердің сөлі қаңылтыр табаға ағатын болады.

Энергия үнемдеуге қатысты кеңестер



Электр энергиясын үнемдеу үшін тұмшашкафты пайдалану кезінде келесі ережелерді сақтау керек:

1. Барлық ас әзірлеу процестерінде есік толықтай жабық болуы керек.
2. Тұмшашкафтан жылуды шығаруы мүмкін болғандықтан, тағам дайындау кезінде тұмшашкафтың есігін жиі ашпаңыз.
3. Тұмшашкаф пайдаланылмаған кезде қуат беруді толықтай сөндіріңіз.
4. Тұмшашкафтың ішкі бетін үнемі таза қалыпта ұстаңыз.

Таймерді баптау







Сағатын баптау

Экранда ағымдағы уақытты көрсету үшін пайдаланылады. Пайдалану алдында сағатты баптау керек.



1. Қуат беруді қосқан кезде экранда «12.00» көрінеді және сағат белгісі жыпылықтайды . Осы уақытта тұмшашкаф жұмыс істемейді.
2. Ағымдағы уақытты белгілеу үшін **+** немесе **-** батырмасын басыңыз. 5 секундтан кейін баптау үнсіз келісім бойынша аяқталады, және сағат белгісі  сөнеді.



Таймер сигналын баптау

Таймер сигналын кез-келген функцияда: 1 минут < T < 23 сағат 59 минут уақыт диапазонында белгілеуге болады.

1.  батырмасын экранда жыпылықтаған  белгі пайда болғанға дейін басыңыз, одан кейін таймер сигналының функциясын орнатыңыз.
2. **+** немесе **-** батырмаларын басу арқылы таймер сигналының қажет уақытын белгілеңіз (таймер сигналының уақыты = ағымдағы уақыт + белгіленген уақыт).
3. 5 секунд өткеннен кейін  жанады, баптау аяқталады.
4. Жұмыстың ұзақтығы белгіленген уақытқа жеткен кезде, таймер сигналы функциясы қосылып, ал  индикаторы жыпылықтай бастайды. Осы уақытта **+**,  немесе **-** батырмасын басыңыз, дыбыстық сигнал тоқтайды және  сөнеді. Егер ешқандай батырма басылмаса, таймердің дыбыстық сигналы 2 минуттан кейін тоқтайды.

Әзірлеу уақытын баптау





Асты тандалған уақыт ішінде дайындау үшін пайдаланылады. Белгіленген уақытқа жеткен кезде тұмшашкаф автоматты түрде сөнетін болады. Ас әзірлеу уақытын баптау диапазоны: 0 < T < 10 сағат; Экранда жыпылықтаған  индикаторы пайда болғанға дейін  батырмасын басып тұрыңыз, одан кейін дайындау уақытын белгілеңіз.

1. Қажетті ас әзірлеу уақытын белгілеу үшін **+** немесе **-** батырмасын басыңыз. 5 секунд өткеннен кейін  тұрақты жанады, бұл баптаудың аяқталғанын білдіреді.
2. Тұмшашкаф функциялары тұтқасы және температура тұтқасының көмегімен қажетті функция және температураны белгілеңіз.
3. Ас әзірлеу уақыты аяқталғанда (әзірлеу уақыты = ағымдағы уақыт + белгіленген уақыт), тұмшашкаф өзінің жұмысын тоқтатады. Дыбыстық сигнал беріледі және  жыпылықтай бастайды. Осы уақытта **+**,  немесе **-** батырмаларын басу дыбыстық сигналды тоқтатады. Егер ешқандай батырма басылмаса, дыбыстық сигнал 2 минуттан кейін тоқтайды.
4. Тұмшашкаф сөніп тұрғанда, дисплей экранында ағымдағы уақыт көрсетіледі.

Әзірлеудің аяқталу уақытын баптау

Тұмшашкаф алдын ала белгіленген пісіру уақытына жеткенде автоматты түрде өшеді.









Ас әзірлеудің аяқталу уақытын баптау ауқымы: аяқталу уақыты \leq ағымдағы уақыт + 10 сағат, бұл жағдайда, максималды аяқталу уақыты 24 сағаттан аспауы керек.

1. Экранда жыпылықтаған  индикаторы пайда болғанға дейін,  батырмасын басу керек, кейін әзірлеудің аяқталу уақытын белгілеңіз.
1. Қажетті ас әзірлеудің аяқталу уақытын белгілеу үшін **+** немесе **-** батырмасын басыңыз. 5 секундтан кейін баптау үнсіз келісім бойынша аяқталады және экранда  үздіксіз жанатын болады.
3. Функциялар тұтқасы және температура тұтқасының көмегімен қажетті функция және температураны белгілеңіз.
4. Әзірлеу уақыты аяқталғаннан кейін тұмшашкаф өз жұмысын тоқтатады. Дыбыстық сигнал беріледі және  жыпылықтай бастайды. Осы уақытта **+**,  немесе **-** батырмаларын басу дыбыстық сигналды тоқтатады. Егер ешқандай батырма басылмаса, дыбыстық сигнал 2 минуттан кейін тоқтайды.
5. Тұмшашкаф сөніп тұрғанда, экранда ағымдағы уақыт көрсетіледі.

Автоматты әзірлеуді баптау



Таңдалған уақытта тағамды дайындау үшін пайдаланылады, бұл жағдайда, тұмшашкаф сіз белгілеген уақытта сөнеді. Функцияны баптағаннан кейін тұмшашкаф белгіленген уақытта автоматты түрде қосылады және белгілі бір уақыт ішінде әзірлеуді жалғастырады және уақыт өткеннен кейін автоматты түрде сөнеді.



Осы қатынасты сақтаңыз: Аяқталу уақыты = Ағымдағы уақыт (дисплей экранындағы уақыт) + Әзірлеу уақыты

1. Экранда жыпылықтаған  индикаторы пайда болғанға дейін,  батырмасын басу керек, кейін әзірлеудің аяқталу уақытын белгілеңіз.
2. Қажетті әзірлеу уақытын белгілеу үшін **+** немесе **-** батырмасын басыңыз, 5 сек өткеннен кейін  үздіксіз жанады.
3. Экранда жыпылықтаған  индикаторы пайда болғанға дейін,  батырмасын басу керек, кейін әзірлеудің аяқталу уақытын белгілеңіз.
4. Әзірлеудің аяқталу уақытын белгілеу үшін **+** немесе **-** батырмаларын басыңыз,  үздіксіз жанатын болады.
5. Функция тұтқасын және тұмшашкафтің температурасы тұтқасын қажетті функция мен температураға бұраңыз.
6. Белгіленген уақыт өткеннен кейін, тұмшашкаф автоматты қосылады және белгіленген режимге сай жұмыс істейді.
7. Бағдарламаның аяқталатын уақыты болғанда, тұмшашкаф өз жұмысын тоқтатады, дыбыстық сигнал естіледі және ір мезгілде  және  жанады.
8. Дыбыстық сигналды тоқтату үшін **+**,  немесе **-** батырмаларын басыңыз. Егер ешқандай батырма басылмаса, дыбыстық сигнал 2 минуттан кейін тоқтайды.
9. Тұтқаны «Нөл» қалпына бұрыңыз, тұмшашкаф сөнеді.

Балалардан бұғаттауды орнату (батырмаларды бұғаттау)

Құрылғы балалардың баптауларды абайсызда өзгертуі немесе құрылғыны кездейсоқ сөндіруінің алдын алу үшін балалардан бұғаттаумен жабдықталған. Бұғаттауды белсендіру кезінде барлық басқару батырмалары бұғатталады.

1. Бұғаттау батырмаларын белсендіру үшін  және **+** батырмаларын басып және 3 секунд бойы  белгісі пайда болғанша ұстап тұрыңыз. Енді басқару батырмалары бұғатталады.

2. Батырмаларды бұғаттан шығару үшін қайтадан  және **+** батырмаларын басып 3 секунд бойы ұстау керек. Дисплейден  белгісі өшеді және құрылғыны әдеттегі режимде қайта басқаруға болады.

Ішкі кеңістік/тұмшашкаф есігі

Тазалау және техникалық қызмет көрсету

■ Тұмшашкафтың есігі

Шыны есік үнемі таза болуы керек. Тұрақты дақтарды кетіру үшін сіңіргіш қағаз, ылғалды губка және әдеттегі жуғыш құралдарды пайдаланыңыз.

- Тұмшашкафты тазалау үшін бумен тазартқышты қолданбаңыз.
- Шыны есікті тазалау үшін агрессивті жуғыш құралдарды қолданбаңыз.
- Тұмшашкафтың шыны есігін тазалау үшін ірі немесе абразивті материалдар, сонымен қатар, өткір металл қырғыштар пайдаланбаңыз, себебі олар бетті сызып тастауы мүмкін.

■ Тұмшашкафтың ішкі кеңістігі

Тұмшашкафқа дұрыс күтім жасау үшін оны тағам дайындағаннан кейін, тазалаудың алдында толықтай суыту керек.

- Барлық ажыратылатын бөлшектерін шығарыңыз.
- Тазалауды жеңілдету үшін тұмшашкафтың есігін шешуге болады (Шешу әдісін төменде «Тұмшашкаф есігін шешу» бөлімінен қар.)
- Тазалау кезінде бумен тазартқыштар қолдануға болмайды.

■ Бумен тазалау

- 250 мл суды (1 стакан) тегешке құйыңыз және оны тұмшашкафқа бірінше деңгейге (төменде) қойыңыз.
- Тұмшашкаф есікшесін жабыңыз.
- Температура реттегішін аквадозалау символымен белгіленген қалыпта 100 °C орнатыңыз, ал режимді таңдаудың тұтқасын — төменгі қыздырғыш элементтің деңгейіне.
- Тұмшашкаф камерасын шамамен 30 минут ішінде қызуға қалдырыңыз.
- Есікшені ашыңыз, тұмшашкафтың ішін матамен немесе ысқышпен сүртіп алыңыз және жуғыш сұйықтық қосылған жылы сумен жуыңыз.

Тұмшашкафтың есігін шешу

Тұмшашкафтың алынатын есігі тұмшашкафтың ішкі кеңістігіне толық қол жеткізуге мүмкіндік береді, бұл техникалық қызмет көрсетуді ыңғайлы және жылдам етеді.

- ① Есігін максималды бұрышпен ашып, есіктің ілмегіндегі құлыпты артқа тартыңыз (1 сурет). Тұмшашкаф есігінің екі жағында екі құлып болады.
- ② Тұмшашкафтың есігін шамамен 15 градусқа жабыңыз, содан кейін есікті көтеріп, оны тұмшашкафтан баяу шығарыңыз. (2 сурет)
- ③ Тазалағаннан кейін есікті бұрынғы орнына қайтару үшін жоғарыдағы амалдарды кері реттілікпен орындаңыз.

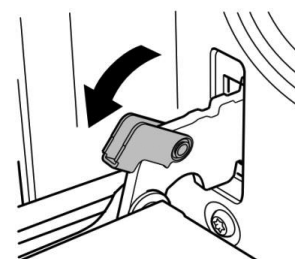

1-сурет

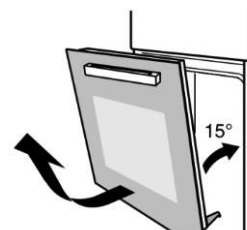

2-сурет

- Ескерту: арнайы жуғыш құралды қолданғаннан кейін, жуғыш заттардың қалдықтарын кетіру үшін максималды қыздыру баптаулармен тұмшашкафты 15-20 минутқа іске қосыңыз. Бұл жағдайда жанасу үшін қол жетімді бөліктер әдеттегіден ыстық болуы мүмкін. Балаларды тұмшашкафқа жақындатпаңыз.

Ажыратылатын бөлшектерді шығару

Тұмшашкафтың бүйір қабырғасын тазалауды жеңілдету үшін тұғыр-ұстағышты шешіп алыңыз. Ескерту: бұл жағдайда, тұғырды қолмен ұстап тұру қажет, керісінше жағдайда эмаль зақымдалуы мүмкін.

- Тор, қаңылтыр таба секілді жабдықтарды шешіп алыңыз.
- Тұғырдың қысу орнындағы ілмегін (А) суретте көрсетілгендей аздап басыңыз.
- Тұғырды ішке қарай шамамен 90 градус бұрышқа (В-С) бұрыңыз.
- Тұғырдың жоғарғы бөлігін ажыратып, оны абайлап шығарыңыз (С).
- Тазалаудан кейін қайта орнату үшін жоғарыда айтылған амалдарды кері ретпен орындаңыз.

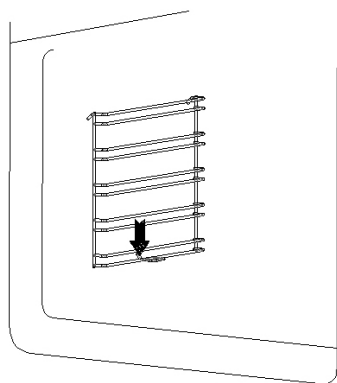

А

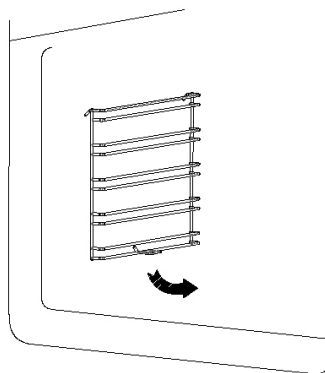

В

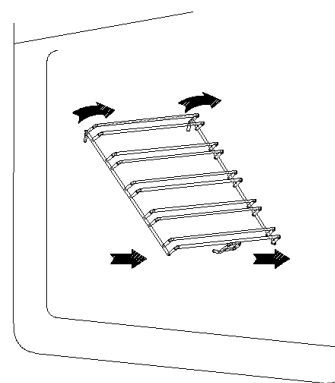

С

Тұмшашкафтың жарықтандыру шамдарын алмастыру

Тұмшашкафта жоғары температураға төзімді арнайы шам қолданылады (айн. тоқ 220В/25Вт).

Сол сбеепті түпнұсқа шамды авторландырылған дистрибьюторлардан сатып алу қажет.

Алмастыру келесі түрде жүзеге асырылады:

1. Ашаны розеткадан суырып, электрлік қуат беруді сөндіріңіз.
2. Шыны қақпағын сағат тіліне қарсы бұраңыз (3 сурет).
3. Шамды шешіп алып, оны теңдес шаммен алмастырыңыз (4 сурет).
4. Шамды алмастырғаннан кейін шыны қақпағын сағат тілі бағытымен бұраңыз.

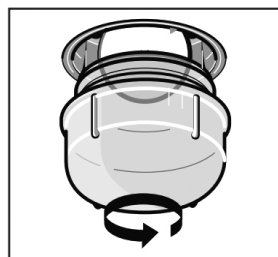

3-сурет

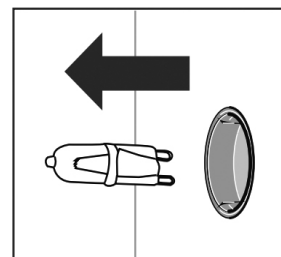

4-сурет

Ақаулықтарды табу және жою

Ақау пайда болған жағдайда оны жою қолыңыздан келетін-келмейтінін төмендегі кесте арқылы тексеріңіз. Егер мәселені шешу мүмкін болмаса немесе ақау жойылмаса, авторланған сервистік орталыққа немесе клиенттерге қызмет көрсету бөліміне жүгініңіз.

Мәселе	Мәселенің ықтимал себебі және жою әдістері
Тұмшашкаф қыздырмайды	- Тұмшашкаф қосылмаған болуы мүмкін. Тұмшашкафты қосыңыз. - Сағат бапталмаған болуы мүмкін. Сағатты баптау - Қажетті баптаулардың қолданылуын тексеріңіз. - Тұрмыстық сақтандырғыш күйіп кеткен немесе автоматты сөндіргіш іске қосылған болуы мүмкін. Сақтандырғыштарды алмастырыңыз немесе электр желісін қайта қосыңыз. Егер бұл мәселе бірнеше мәрте орын алса, білікті электршіні шақырыңыз.
Ас әзірлеу бағдарламасы аяқталғаннан кейін шу естіледі	Ас әзірлеу бағдарламасы аяқталғаннан кейін салқындату желдеткіші қосулы қалыпта қалады.
Торттар мен бисквиттер біркелкі піспейді	Үнемі аздаған бұдырлылық болады. Егер қызару өте біркелкі болмаса, температураның дұрыс бапталғанын және қаңылтыр табаның/тордың деңгейі дұрыс таңдалғанын тексеріңіз.

Техникалық сипаттамалар

Тұмшашкафтың қызуы мен жарығы сөнген қалыптағы күту қуаты шамамен 0,5 Ватт құрайды.

Моделі	HOY-P09NSGBB
Номинал кернеуі	220-240 В~
Номинал тұтынатын қуаты	2560-3050 Вт
Жоғарғы сыртқы шығыршықтың қыздыру түтігі	800 Вт
Жоғарғы ішкі қыздыру түтігі	1200 Вт
Төменгі қыздыру түтігі	1000 Вт
Артқы қыздыру түтігі	1800 Вт
Номиналды жиілігі	50/60 Гц
Бұйым өлшемдері (ені * тереңдігі * биіктігі)	450 (ені) x 565 (тереңдігі) x 595 (биіктігі) мм
Номиналды көлем	50 л

Маңызды ескерту

- Тұмшашкафтың дұрыс жұмысын қамтамасыз ету үшін ас үй гарнитурасының жабыны сәйкес болуы керек.
- Тұмшашкафқа жанаса орналасатын ас үй гарнитурасының панелі ыстыққа төзімді материалдардан жасалуы керек. Шереден жасалған ас үй гарнитурасы үшін желімнің кем дегенде 120 градус Цельсий температурасына төзімді екеніне көз жеткізу керек. Егер пластик немесе желім мұндай температураға төтеп бере алмаса, жиһаздың жабыны еріп, деформацияланады.
- Тұмшашкафты ас үй гарнитурасына орнатқаннан кейін электр компоненттері толығымен оқшаулануы керек. Бұл заңмен белгіленген қауіпсіздік талабы.
- Тұмшашкафтың барлық бөлшектері орнында мықтап бекітілуі керек және арнайы құралдарды қолданбастан алып тастау мүмкін болмауы керек.
- Тұмшашкафтың айналасында ауаның еркін циркуляциясын қамтамасыз ету үшін ас үй шкафының артқы қабырғасы болмауы керек.
- Тұмшашкафтың артқы жағындағы саңылау 45 мм кем болмауы керек.
- Тұмшашкафты тасымалдауға арналған тұтқалар мен металл бөлшектерге қолды кесіп алу оңай болғандықтан, монтаждаушылар жұмыс істегенде қолғап қолдануы керек.

Электрлік жалғау



Абайлаңыз



Тұмшашкафтың электрлік сымдары электр қосылымдарының ережелеріне сәйкес барлық полюстерді ажырату құрылғысымен жабдықталуы керек.



Құралды орнатқаннан кейін электр қуатын өшірудің басқа әдістерін қарастыру қажет. Электрлік қуат беру электр жалғауларының талаптарына сәйкес келетін қол жетімді ашамен немесе стационарлық қосқышпен ажыратылады.

Маңызды ақпарат

Құрал үш контактілі қуат беру шнуры бар стационарлық Құрылғығы арналған және оны қосылу сызбасына сәйкес лицензиясы бар маман ғана жалғауы тиісті.

Тек білікті электрик маман ғана қуат беру шнурын сәйкес нормаларынды ескеріп, алмастыра алады.

Көп орынды розеткалар, ұзартқыштар немесе тарамдағыштар пайдаланбаңыз. Артық жүктеме өртке себеп болуы мүмкін.

Егер орнатқаннан кейін жалғау орны қолжетімсіз болса, контактілер арасында 3 мм кем емес бос орын бар барлық контактілердің ажыратқышын орнату қажет.

Желілік қуат беру шнурының сымын келесі түс таңбаларына сәйкес жалағаңыз:

Жасыл және сары	Жер  (E)
Көк	Нөл (N)
Қоңыр	Фаза (L)



Орнату бойынша кеңестер



Ескертпе

Тұмшашкафты орнату кезінде екі адам қатысуы керек.

Тұмшашкафтың негіздемесі төменде көрсетілгендей орналасуы керек.

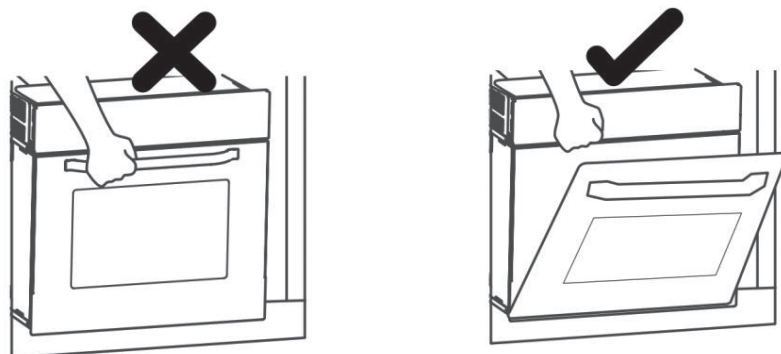

1. Орнату үшін қажетті жалпы өлшемдерге назар аударыңыз.

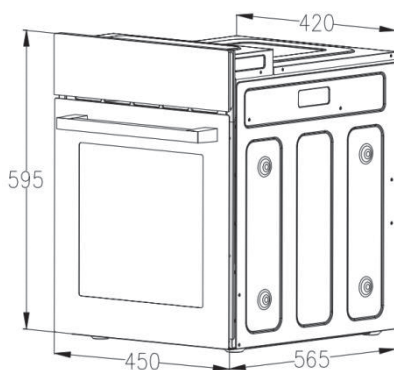

Өлшем бірлігі: мм

2. Кертікпен

Ас үйге жақсы кірігуі үшін құрылғыны шкафтың қасбетімен біркелкі әсер ету үшін ені 450 мм стандартты шкафқа орнатыңыз. Құрылғыны кертікпен де орнатуға болады.

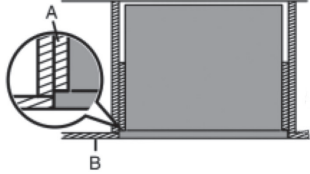
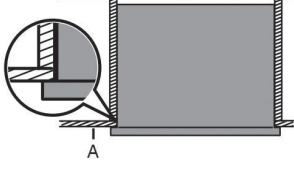
Үстінен астыға (үстінен қараған түрі)	Кертікпен (үстінен қараған түрі)
	
<p>A: Бүйіржақ панельдер шкафтардың/есіктердің сыртқы қасбеттерінен 25 мм қашықтықта орналасқан, тұмшашкафтың қасбетімен теңестіруге арналған.</p> <p>B: Жиһаз қасбеті.</p>	<p>A: Жиһаз қасбеті.</p>

Құрылғыны орнату алдында, ас үй шкафы төменде көрсетілген ішкі өлшемдерге сәйкес келетініне көз жеткізіңіз. Ауа айналымын қамтамасыз ету үшін тұмшашкаш төмендегі суретте көрсетілген өлшемдер мен қашықтыққа сәйкес орнатылуы керек.

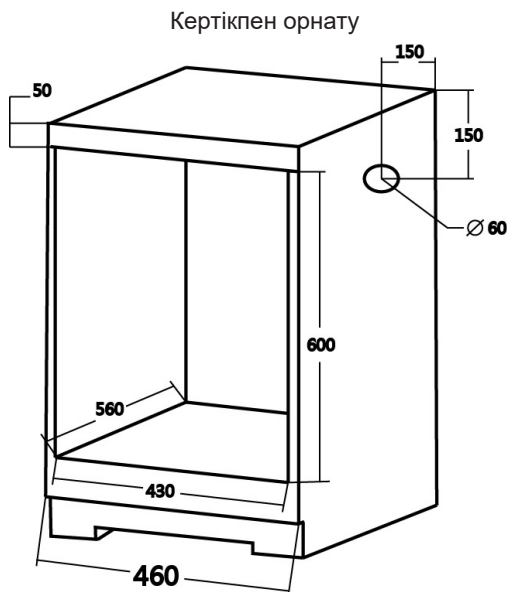

■ Ескерту:

- Тұмшашкаф кез келген ыстыққа төзімді ас үй шкафына орнатылуы ықтимал.

Тұмшашкафты ас үй шкафына бекіту

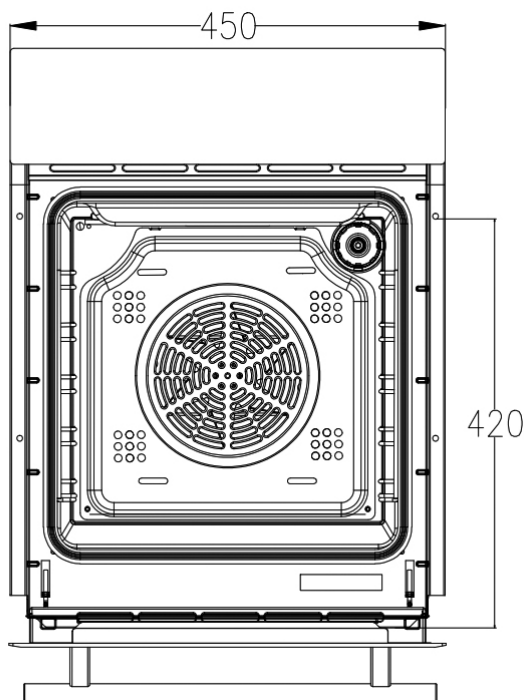

- Тұмшашкафтың есігін ашып, бекіту саңылауларының орындарын анықтап және тұмшашкафты бекітіңіз.

Электраспапты кәдеге жарату



Ескі тұрмыстық техниканы қалыпты тұрмыстық қалдықтармен бірге лақтыруға болмайды. Оны электр жабдықты жинау мен кәдеге жаратудың мамандырылған орталығына жіберу қажет. Бұйымда, пайдалану нұсқаулығына немесе қаптамада салынған сәйкес таңба қайта өңдеу мүмкіндігін көрсетеді.

Құрылғы ішінде пайдаланылатын материалдар қайталап өңдеуге жарамды. Оларға тиісті ақпараты бар таңбалама салынған. Қайта өңдеуге пайдаланылған құрылғылардың материалдарын немесе компоненттерін жіберу арқылы сіз қоршаған ортаны қорғауға біршама үлес қоса аласыз.

Тұрмыстық техниканы кәдеге жаратудың мамандырылған орталықтары туралы ақпаратты биліктің жергілікті органдарынан алуға болады.

Тұтынушылық қызметі

Клиенттерді қолдау қызметі

Haier компаниясының тұтынушыларға қолдау көрсету қызметіне, сондай-ақ түпнұсқалық қосалқы бөлшектерді пайдалануға кеңес береміз. Егер сіздің тұрмыстық техникамен қиындықтарыңыз болса, алдымен «Ақауларды жою» бөлімін оқып шығыңыз.

Егер де сіз проблемаңыздың шешімін таба алмаған болсаңыз, мынаған жүгініңіз:

— біздің ресми дилерімізге немесе

— колл-орталыққа қоңырау шалыңыз:

8-800-070-01-29 (РК),

— <https://haieronline.kz> сайтына кіріңіз, онда сіз қызмет көрсету туралы сұрау жібере аласыз және жиі қойылатын сұрақтарға жауап таба аласыз.

Қызмет көрсету орталығына хабарласқан кезде, төмендегі ақпаратты дайындаңыз, ол сіз төлтеушінің атына және тексеруге болады:

Үлгісі _____

Сериялық нөмірі _____

Сатылған күні _____



Сонымен қатар, кепілдігінің және сатылғаны туралы құжаттардың болуын тексеріңіз.

Маңызды! Құралда сериялық нөмірінің болмауы өндіруші үшін құралды сәйкестендіруді және нәтижесінде кепілдік қызмет көрсетуді мүмкін емес етеді. Құралдан зауыттық сәйкестендіру тақтайшаларын алып тастауға тыйым салынады. Зауыттық тақтайшалардың болмауы кепілдік міндеттемелерді орындаудан бас тартуға себеп болуы мүмкін.

Осы құжатқа алдын ала ескертусіз бір өзгерістердің енгізілуі мүмкін.

Өндіруші бұдан әрі ескертусіз бұйымның дизайны мен жабдықтарына өзгерістер енгізуге құқылы.

Энергия тиімділігі класы - А+;

Таза салмағы - 24,3 кг;

Брутто салмағы - 27,5 кг;

Кепілдік шарттары

Құрметті сатып алушы!

Haier корпорациясы мына мекенжай бойынша орналасқан: Room S401, Haier Brand building, Haier Industry park, Hi-tech Zone, Laoshan District, Qingdao, Қытай, Сізге таңдауыңыз үшін алғыс айтады білдіреді және пайдалану ережелерін ұстанған кезде осы бұйымның жоғары сапасы мен мінсіз жұмыс атқаратындығына кепілдік береді. Тұрмыста пайдалану үшін арналған тұрмыстық бұйымның жұмысқа жарамды ресми мерзімі: бұйым кесімді тұтынушыға табысталған күннен бастап теледидарларға, микротолқынды пештер — 5 жыл, планшеттік компьютерлерге, ноутбуктерге және теледидарлық приставкаларға — 3 жыл, шаңсорғыштарға — 4 жыл, ұялы телефондар мен гироскутерлерге — 2 жыл, қалған тауарларға — 7 жыл. Өнімнің жоғары сапасын ескере отырып, нақты қызмет ету мерзімі ресми қызмет ету мерзімінен әлдеқайда ұзағырақ болуы мүмкін. Қызмет ету мерзімі аяқталғаннан кейін профилактикалық жұмыстарды жүргізу үшін және ұсынымдар алу үшін Авторландырылған сервистік орталыққа жүгінуіңізді сұраймыз. Барлық өнім пайдалану шарттарын ескере отырып өндірілген және Еуразиялық экономикалық (кедендік) одақтың техникалық регламенттерінің талаптарына сәйкес келеді. Түсінбеушіліктерді болдырмау үшін сатып алу кезінде пайдалану құжаттамасы мен кепілдік шарттарын мұқият оқып шығуыңызды сұраймыз. Осы бұйым тұрмыстық мақсаттағы техникалық күрделі тауар болып табылады. Егер Сіз сатып алған бұйым арнайы орнатуды және іске қосуды талап еткен болса, Біз сізге Haier уәкілетті қызмет көрсету орталығына хабарласуды ұсынамыз. Haier корпорациясы бұйымның ақаулары анықталған жағдайда қолданыстағы тұтынушылардың құқықтарын қорғау жөніндегі заңнамамен, басқа нормативтік актілермен белгіленген тұтынушылардың талаптарын қанағаттандыру жөніндегі міндеттемелерді өзіне қабылдағанын растайды. Бірақ Haier корпорациясы төменде аталған шарттарды сақтамаған жағдайда кепілдікті де, сондай-ақ сервистік қызмет көрсетуден де бас тарту құқығын өзіне қалдырады.

Кепілдікті және сервистік қызмет көрсетудің шарттары

Haier корпорациясы тауарды тұтынушыға табыстап берген күннен бастап 12 ай кепілдікті мерзімді белгілейді және тауарды тұтынушыға табыстап берген күннен бастап 36 ай ішінде қосымша сервистік қызмет көрсетеді. Ықтимал түсінбестікке жол бермеу үшін бұйымды сатқан кезде оған қоса берілетін құжаттарды (тауар чегі, кассалық чек, пайдалану құжаттамасы) қолдану мерзімі ішінде сақтаңыз. Бұйымға қосымша сервистік қызмет көрсету – Өндірушінің кінәсінен туындаған бұйымның ақауларын жою тұтынушы үшін тегін. Бұл қызмет бұйым иесі тауар және кассалық чектерін, бұйымды сатып алу дерегін растаушы басқа құжаттарды көрсеткен кезде ғана көрсетіледі. Кепілдікті тек уәкілетті Haier қызмет көрсету орталықтары көрсетеді. Уәкілетті қызмет көрсету орталықтарының толық тізімін алу үшін келесі нөмірлерге қоңырау шалу арқылы Haier байланыс орталығына хабарласыңыз:

8 (800) 070-01-29 — Қазақстаннан келген тұтынушылар үшін (Қазақстан өңірлерінен тегін қоңырау шалу)

немесе <https://haieronline.kz/> сайтында немесе support-kz@haieronline.kz электрондық поштасында.

Уәкілетті қызмет көрсету орталықтары өзгеруі мүмкін, толық ақпарат алу үшін Haier байланыс орталығына хабарласыңыз.

Кепілдікті және қосымша қызмет көрсету ақаулары келесі салдарынан туындаған бұйымдарға таратылмайды:

- тұтынушының тауарды пайдалану, сақтау және/немесе тасымалдау шарттары мен ережелерін бұзу;
- бұйымды дұрыс орнатпау және/немесе іске қосу;
- тоңазыту контурымен және электрлік қосылыстармен жұмыс технологияларын бұзу, сондай-ақ Бұйымды монтаждау үшін құжаттармен расталған, тиісті біліктілігі болмаған тұлғаларды тарту;
- пайдалану құжаттамасында талап етілгендей, Тауарға уақтылы қызмет көрсетілмесе;
- суқұбыр желісіндегі артық немесе жеткіліксіз қысым;
- бұйымның осы түріне сәйкес келмейтін жуғыш құралдарды қолдану, сондай-ақ жуғыш құралдардың мөлшерлемесін асып кету;
- бұйымды тағайындалмаған мақсаттарында пайдалану;
- үшінші тұлғалардың әрекеттері: уәкіл етілмеген тұлғалармен жөндеу немесе өндірушімен санкцияланбаған құрылмалық немесе сұлбалық техникалық өзгерістерді енгізу;
- Стандарттардан және желілерді қуаттаушы нормалардан ауытқу;
- еңсерілмейтін күштердің әрекеттері (апат, өрт, найзағай және т.б.);
- жазатайым оқиғалар, тұтынушының немесе үшінші тұлғалардың қасақана немесе абайсыз әрекеттері;
- егер бұйым ішіне бөгде заттар, сұйықтықтар, жәндіктер, жәндіктердің тіршілік ету өнімдері түскеннен ақаулар анықталған болса;
- су жылытқыштың сумен толтырылмаған / толық толтырылмаған бөгіні қосу салдарынан термоқорғаныстың іске қосылуы.

Кепілдікті және қосымша қызмет көрсету келесі жұмыс түрлеріне таратылмайды:

- бұйымды пайдалану жерінде орнату және іске қосу;
- тұтынушыға бұйымды пайдалану жөнінде нұсқалама және кеңес беру;— бұйымды сырттан немесе ішінен тазарту.

Төменде аталған шығыс материалдар мен аксессуарлар кепілдікті және қосымша қызмет көрсетуге жатпайды:

- желдеткіштерге арналған сүзгілер;
- кір жуғыш / ыдыс жуғыш машиналар үшін суды жеткізуге / ағызуға арналған сүзгілер, құбыршектер;
- шаңсорғыштарға арналған құбыршектер, түтіктер, қылшақтар, қондырмалар, шаңжинағыштар;
- қысқа толқынды пештерге арналған тәрелкелер, істіктер, ыдыстар мен тіреуіштер;
- сүзгілер, иісті сіңіргіштер, ләмпішкелер, сөрелер, жәшіктер, тіреуіштер және тағамдарды тоңазытқышта сақтауға арналған өзге сыйымдықтар;
- басқару пультері, аккумуляторлық батареялар, қуаттандыру элементтері, сыртқы қуаттандыру блоктары және зарядтау құрылғылары;— бұйымға қоса берілетін құжаттама.

Бұйымға мерзімді қызмет көрсету (сүзгілерді ауыстыру және т.б.) тұтынушының қалауы бойынша қосымша төлеу арқылы жүргізіледі.

Маңызды! Аспапта сериялық нөмірінің болмауы Өндірушіге аспапты сәйкестендіру мүмкіндігін бермейді және осы салдарынан оған қызмет көрсету мүмкіндігі болмайды. Аспапта зауыттық сәйкестендіруші маңдайшаларды алып тастауға тыйым салынады. Зауыттық маңдайшаларының зақымдалуы немесе болмауы кепілдікті міндеттемелерден бас тартудың себебі болуы мүмкін.

* қосымша сервистік қызмет көрсету электрлік су жылытқыштарға, қысқа толқынды пештерге, HRB-331 модельді тоңазытқыштарға, мұздатқыштарға, газ плиталарына, шаңсорғыштарға, робот-шаңсорғыштарға, теледидарларға, теледидарлық приставкаларға, планшеттік компьютерлерге, ноутбуктерге, ұялы телефондарға, гироскутерлерге таралмайды.

Haier

Изготовитель: «Haier Overseas Electric Appliances Corp. Ltd.» , Room S401, Haier Brand building, Haier Industry park Hi-tech Zone, Laoshan District, Qingdao, China

Өндіруші: «Haier Overseas Electric Appliances Corp. Ltd.», Рум S401, Хайер бренд билдинг, Хайер индастри парк Хай-тек зон, Лаошан фдистрикт, Циндао, Қытай

Уполномоченная организация / Импортер: ООО «ХАР» Адрес: 121099, город Москва, Новинский бульвар, дом 8, этаж 16, офис 1601.

Қазақстан Республикасындағы уәкілетті ұйым/ импорттаушы: «Хайер Мидл Эйжа» ЖШС, 050000, Алматы қаласы, Медеу ауданы, Достық даңғылы, 210 ғимарат.

Уполномоченная организация в Республике Казахстан: ТОО «Хайер Мидл Эйжа», 050000, город Алматы, Медеуский район, Проспект Достык, дом 210.

Сделанов Китае
Қытайдажасалған

Дата изготовления
и гарантийный срок
указаны на этикетке
устройства

Шығарылған күні
және кепілдік
мерзімі құрылғының
заттаңбасында
көрсетілген

EAC