

Haier

РОБОТ-ПЫЛЕСОС СО СТАНЦИЕЙ САМООЧИСТКИ

РУКОВОДСТВО ПОЛЬЗОВАТЕЛЯ

HSR PRO R2

Идеальная чистота

Перед использованием устройства внимательно прочтите это руководство пользователя и сохраните его для дальнейшего использования

СОДЕРЖАНИЕ

ВАЖНЫЕ ИНСТРУКЦИИ ПО БЕЗОПАСНОСТИ	4
КОМПЛЕКТАЦИЯ	5
ОПИСАНИЕ	6
НАЧАЛО РАБОТЫ	11
ПЕРВАЯ УБОРКА РОБОТА	13
УСТАНОВКА SMART LIFE	19
УХОД ЗА РОБОТОМ	23
АКСЕССУАРЫ	29
УСТРАНЕНИЕ НЕПОЛАДОК	31
ДОМАШНЯЯ ДИАГНОСТИКА	32
ТЕХНИЧЕСКИЕ ХАРАКТЕРИСТИКИ, УТИЛИЗАЦИЯ	33

ВАЖНЫЕ ИНСТРУКЦИИ ПО БЕЗОПАСНОСТИ

- Выключайте робот-пылесос и отсоединяйте его от сети электропитания, когда он не используется и перед проведением технического обслуживания.
- Запрещается использование робота лицами (включая детей) с ограниченными физическими или умственными возможностями, а также лицами без опыта и необходимых знаний, за исключением случаев, когда они находятся под непосредственным наблюдением лица, отвечающего за их безопасность.
- При экстремальных условиях эксплуатации или хранения возможно вытекание электролита из элементов питания. При попадании жидкости на кожу немедленно промойте ее водой. При попадании жидкости в глаза тщательно промойте их чистой водой в течение не менее 10 минут и обратитесь за медицинской помощью.
- Робот-пылесос состоит из электронных компонентов, которые в редких и непредвиденных случаях могут стать причиной перегрева, возгорания и других неисправностей. Кроме того, поскольку робот способен к автономному перемещению, его использование сопряжено с риском столкновения с мебелью, домашними животными и людьми. Также возможно непреднамеренное всасывание предметов, таких как мелкие ценные вещи, украшения, волосы людей или шерсть домашних животных, лежащие на полу.
- Если робот-пылесос или его зарядная станция каким-либо образом повреждены, не включайте их. Обратитесь в нашу службу поддержки за помощью.
- Не прикасайтесь к роботу-пылесосу или его зарядной станции влажными руками; используйте только на сухих поверхностях.
- Не тяните и не переносите зарядную станцию за шнур, не заземляйте шнур дверью, не протягивайте его через острые края или углы. Держите шнур на расстоянии от нагретых поверхностей. Чтобы вынуть вилку из розетки, беритесь за вилку, а не за шнур.
- Не подвергайте модуль SLAM LiDAR робота-пылесоса воздействию прямых солнечных лучей или инфракрасного излучения.
- Не допускайте падения робота-пылесоса. Падение может повредить модуль SLAM LiDAR.
- Не смотрите прямо на вращающуюся излучающую часть (лазер) модуля SLAM LiDAR.
- В целях вашей безопасности не вставляйте инструменты, пальцы или другие предметы во вращающуюся часть SLAM LiDAR.
- Не пытайтесь открыть зарядную станцию. Ремонт станции должны выполнять только наши квалифицированные специалисты.
- За исключением насадки для влажной уборки, не погружайте никакие части робота-пылесоса в воду или другие жидкости.
- Не повреждайте и не сжигайте аккумулятор, так как он может взорваться при высоких температурах.
- Робот-пылесос предназначен только для домашнего использования.
- Не храните робота-пылесоса в автомобиле.
- Не подвергайте робота-пылесоса или его зарядную станцию воздействию температур выше 45°C, влаги или сырости.
- Не бросайте аккумулятор в огонь. Старые аккумуляторы следует безопасно утилизировать через местную службу переработки.
- Не допускайте попадания внутрь робота-пылесоса открытых источников пламени и тлеющих предметов, включая сигареты, спички или горячий пепел.
- Не используйте сломанный или поврежденный адаптер.

КОМПЛЕКТАЦИЯ



Робот-пылесос
HSR PRO R2



Зарядная станция с
функцией самоочистки

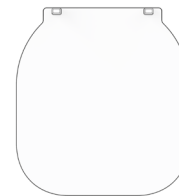

База зарядной станции



Инструмент для очистки



Боковая щетка (2 шт.)

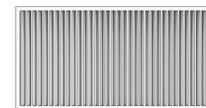

Фильтр

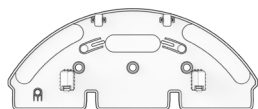

Крепление насадки для
влажной уборки



Тряпка из микрофибры
(2 шт.)



Многоразовый мешок для
пыли с ZIP молнией

ОПИСАНИЕ

Робот

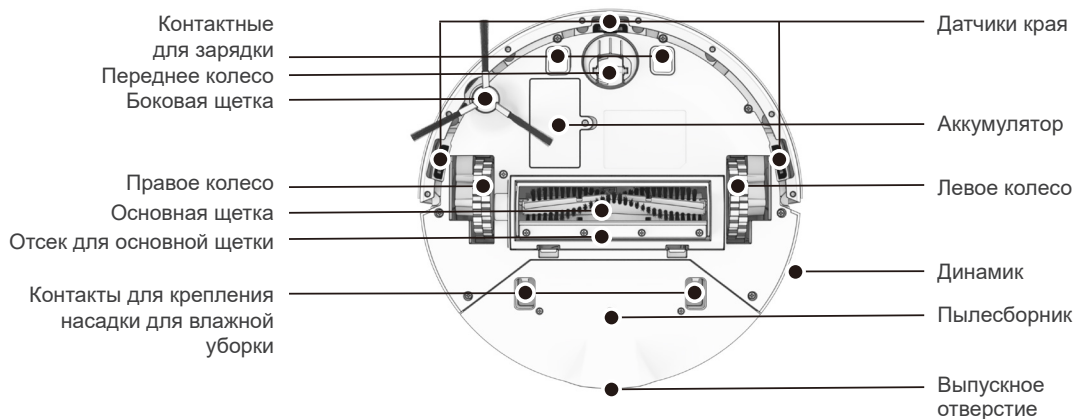
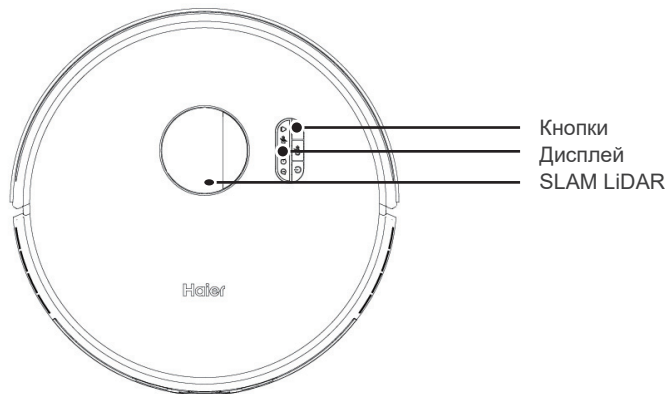

ОПИСАНИЕ

Экран и кнопки

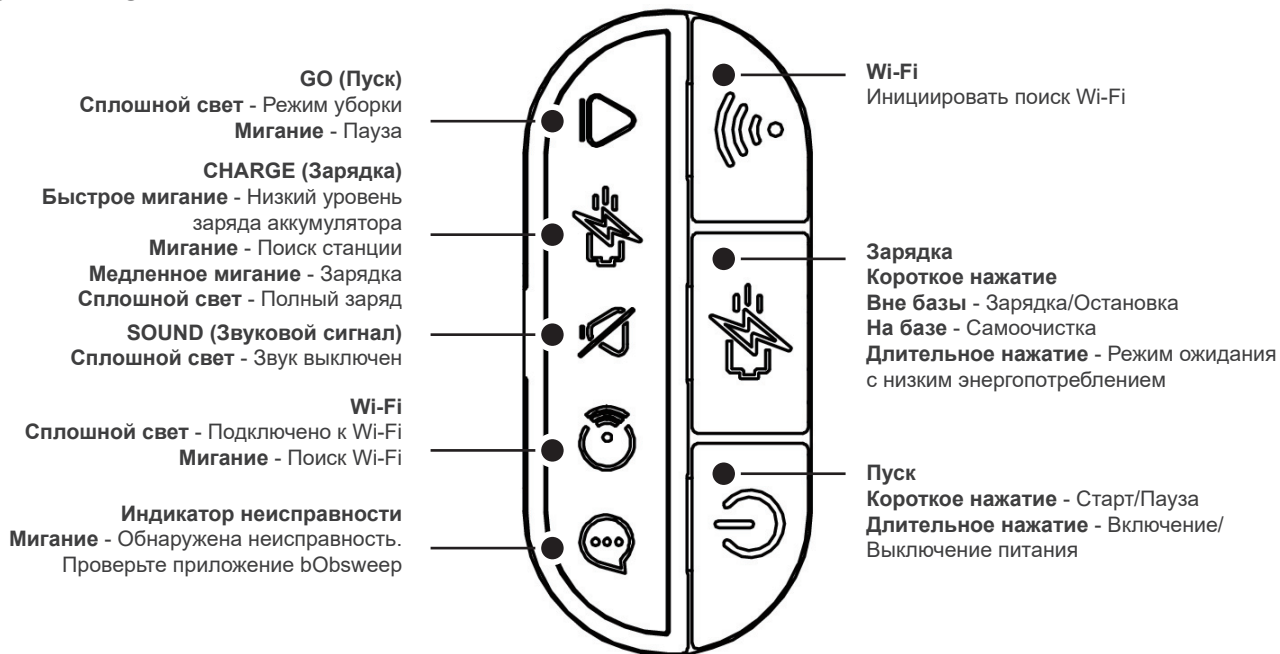

ОПИСАНИЕ

Зарядная станция с функцией самоочистки

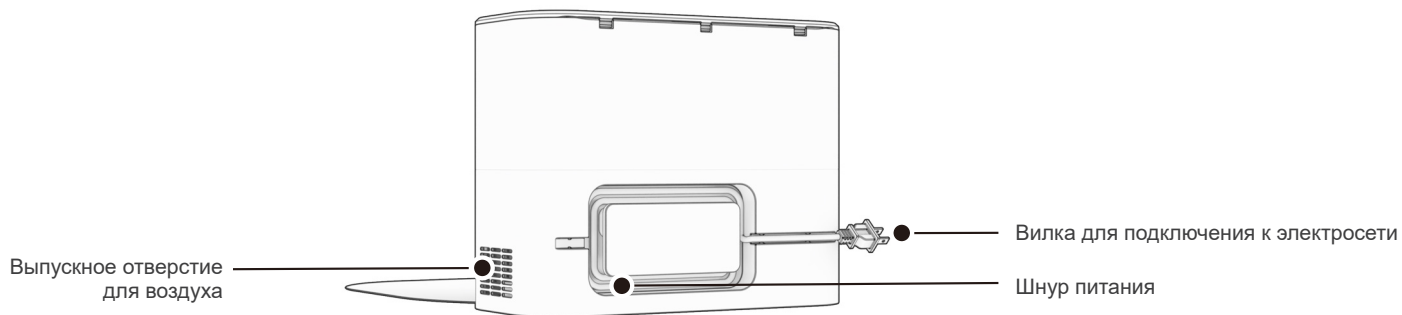
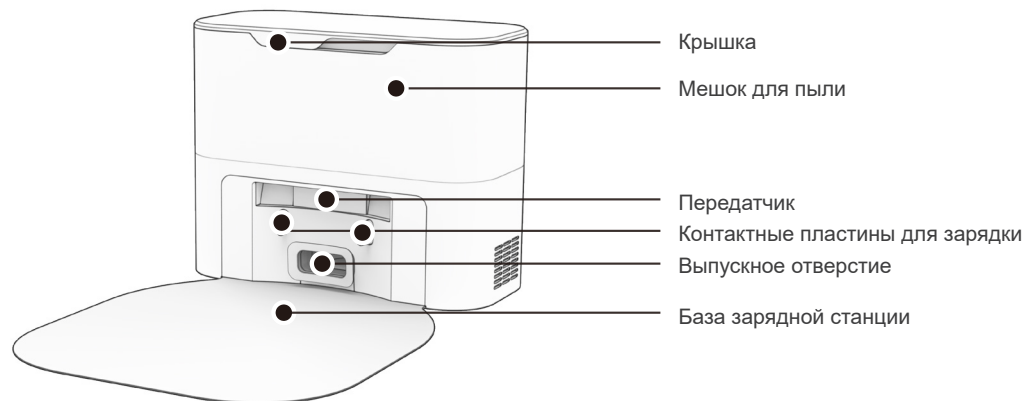

ОПИСАНИЕ

Зарядная станция с функцией самоочистки

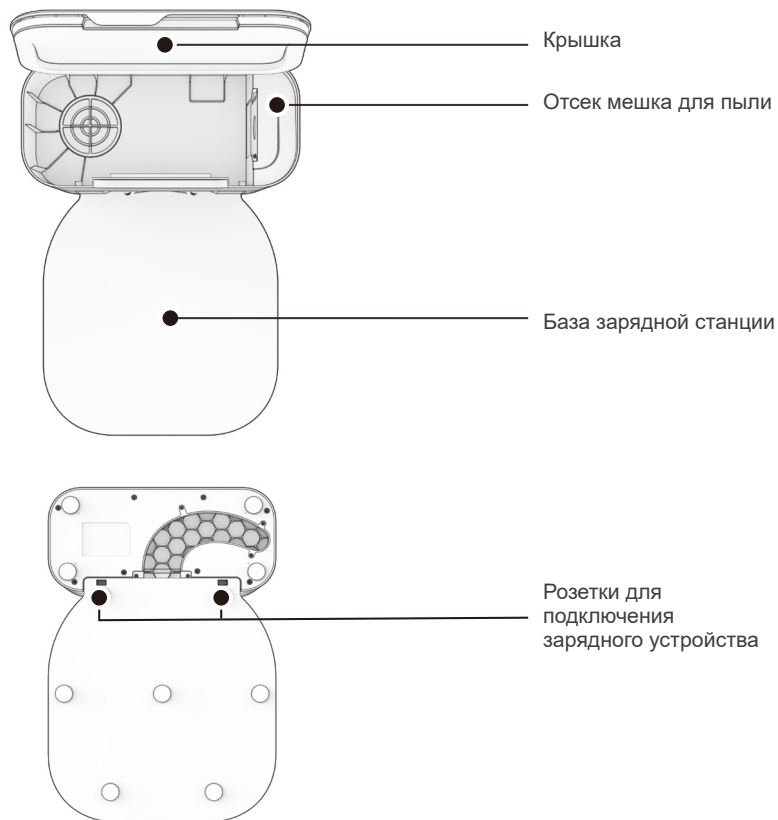

ОПИСАНИЕ

Робот и насадка для влажной уборки

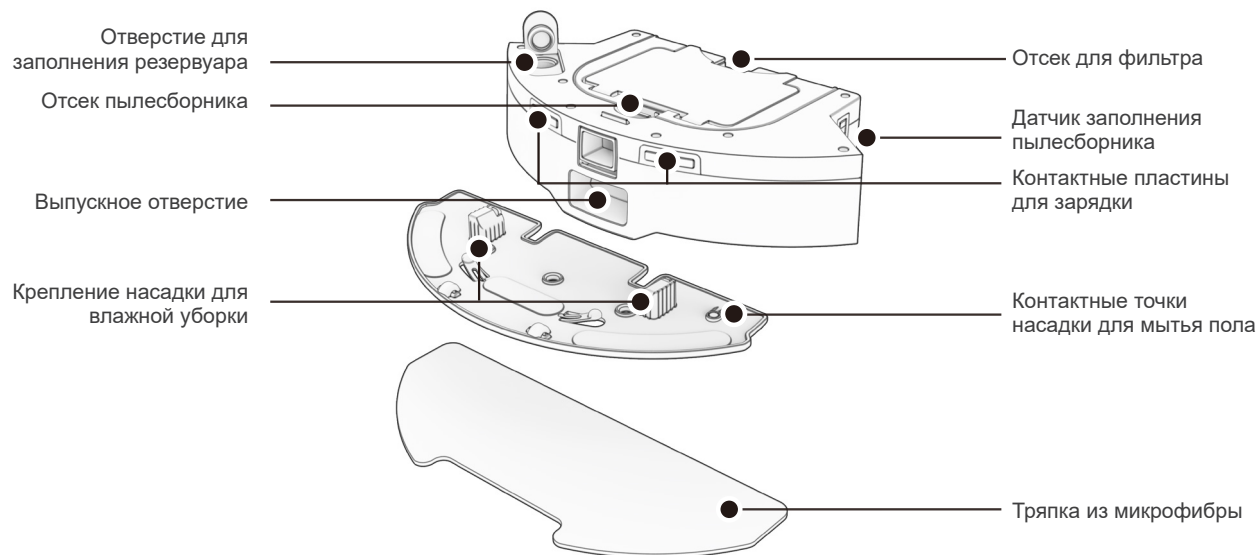

НАЧАЛО РАБОТЫ

Что представляет собой робот?

Подключите робота к Wi-Fi и используйте приложение Smart Life для создания индивидуального плана уборки. Робот будет убирать ваш дом так, как вам нравится.

Как робот ориентируется в пространстве?

Робот использует лазерное сканирование, сеть датчиков и современную технологию картографирования и локализации для обнаружения стен, мебели и препятствий.

Во время уборки робот одновременно создает карту помещений, к которым он имеет доступ и которые может убрать. На карте отмечены участки, где находятся мебель и мелкие предметы. Просмотреть карту можно, нажав на значок карты в приложении Smart Life. Вы можете настроить ее так, как захотите. Используя карту и возможности настройки приложения, робот эффективно очищает весь дом за полный цикл.

После уборки робот возвращается на свою станцию и опорожняет пылесборник в контейнер зарядной станции. Забудьте об уборке и наслаждайтесь чистыми полами в течение нескольких недель!

Редактируйте, персонализируйте и настраивайте карту робота, чтобы определить типы помещений, зоны уборки, зоны, где не надо убирать, зоны, где не надо мыть, последовательную уборку комнат и многое другое.

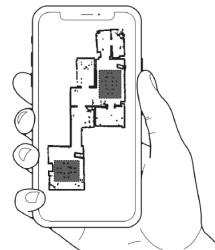

НАЧАЛО РАБОТЫ

Преодоление сложных препятствий

Необычная мебель

Необычная мебель, например, офисные стулья на колесах или табуреты с круглыми основаниями, может ненадолго сбить робота с толку, или он может застрять на выступе на несколько минут, а затем принять решение об уборке в другом месте.

Пока робот не отображает сообщение об ошибке, пусть продолжает уборку и сам ищет пути.

Обратите внимание на участки, которые роботу кажутся наиболее сложными, и по возможности переставьте мебель или добавьте зоны NoSweep™.

Темные ковры

Если робот постоянно отступает назад или отображает сообщение об ошибке при уборке темных ковров, отключите датчики края.

Для их отключения откройте приложение Smart Life и отключите параметр (Обнаружение края) в разделе настроек и предпочтений .

Однако помните, робот не сможет обнаруживать края или ступеньки и упадет с края, если приблизится к ним! Добавьте линию в карте приложения не убирать вдоль края или ступенек, чтобы обеспечить безопасность робота.

Длинноворсовые ковры

Основная щетка робота не предназначена для чистки ковров с длинным ворсом или бахромой. Если вы хотите, чтобы робот пылесосил ковры с длинным ворсом, вы можете снять основную щетку.

Влажная уборка

Добавьте зоны без влажной уборки в области с ковриками или коврами, чтобы робот не заезжал на эти участки во время мытья пола.

ПЕРВАЯ УБОРКА РОБОТА

Установка боковой щетки робота

Установите боковую щетку робота, чтобы ему было проще очищать углы и края комнат.

Потребуется:



Боковая щетка

Перед началом использования

Снимите защитные элементы с бампера робота и зарядной станции.

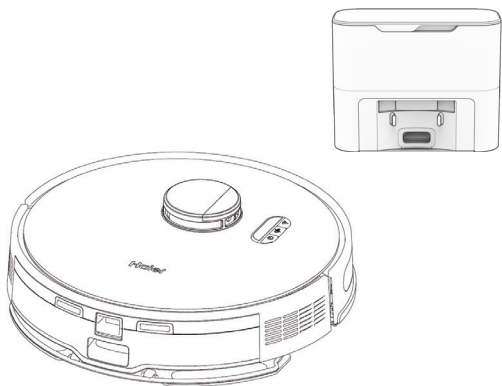

Установите боковую щетку на пустой разъем робота. Нажмите вниз, чтобы зафиксировать.

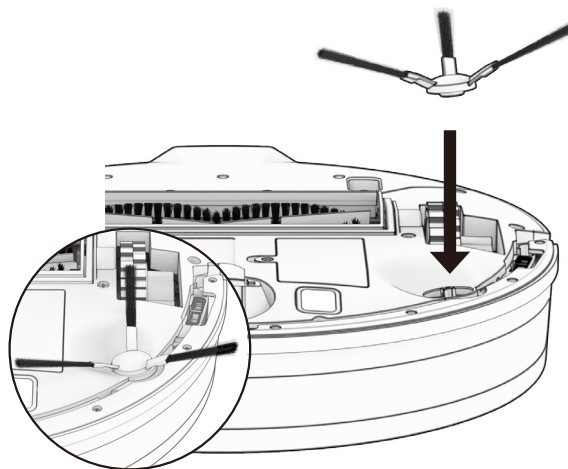

ПЕРВАЯ УБОРКА РОБОТА

Включение робота

Нажмите и удерживайте кнопку GO, пока не загорится экран. Первую уборку необходимо проводить сухой, без заполнения резервуара для воды

Длительное хранение робота

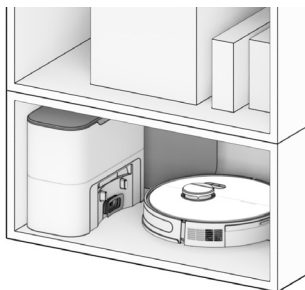
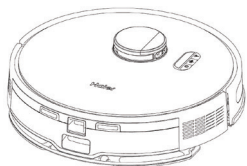

Если вы не планируете использовать робота в течение длительного времени (более месяца), выключите его, извлеките аккумулятор и отсоедините зарядную станцию от сети. Храните все компоненты в сухом помещении, вдали от прямых солнечных лучей и резких перепадов температуры.

Если вы собираетесь ненадолго отложить уборку, можете перевести робота в режим ожидания с низким энергопотреблением (LPS). Для этого поместите робота на зарядную станцию. Нажмите и удерживайте кнопку зарядки на роботе в течение 5 секунд. Вы услышите сообщение о включении режима низкого энергопотребления. Для выхода из этого режима нажмите кнопку GO на роботе, находящемся на зарядной станции, или просто снимите его с базы.

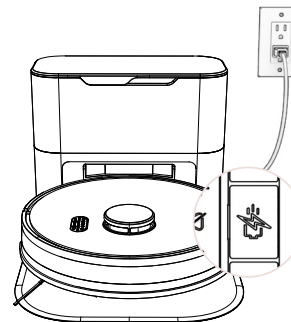

Важное замечание: в этом режиме робот находится не в сети, и приложение Smart Life APP не сможет подключиться к роботу. Кроме того, будет приостановлена любая запланированная уборка.

ПЕРВАЯ УБОРКА РОБОТА

Настройка зарядной станции робота с функцией самоочистки

Яркий солнечный свет, блестящие поверхности и отражающие объекты могут мешать сигналам стыковки робота. Установите станцию робота вдали от открытых окон, зеркал и блестящей мебели или предметов.

Потребуется:



Зарядная станция с функцией самоочистки



База зарядной станции

Расположение

После уборки робот возвращается на свою зарядную станцию. Чтобы помочь роботу, разместите зарядную станцию на твердой, ровной поверхности, вдали от краев и лестниц, с достаточным пространством вокруг.

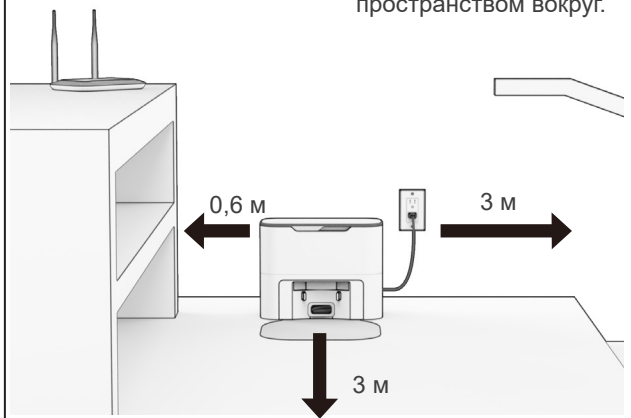

Установите зарядную станцию на разъемы зарядного устройства. Нажмите вниз, чтобы зафиксировать.

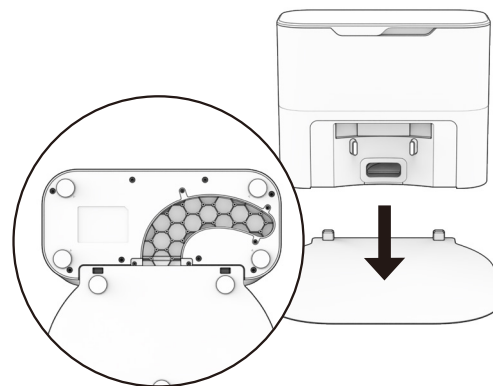

Совет. Разъемы на зарядном устройстве подходят к передней части зарядной станции.

ПЕРВАЯ УБОРКА РОБОТА

Зарядка робота

Нажмите иконку зарядки на роботе, чтобы отправить его на зарядную станцию.

Потребуется:



Зарядная станция с функцией самоочистки

Индикатор зарядки

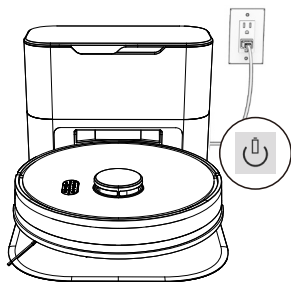

Низкий уровень

заряда батареи:  быстро мигает.

Поиск станции:  мигает.

Зарядка:  медленно мигает

Полный заряд:  светится белым.

Для подзарядки робота вручную поместите его на базу, совместив металлические контакты на его задней панели с пластинами на станции.

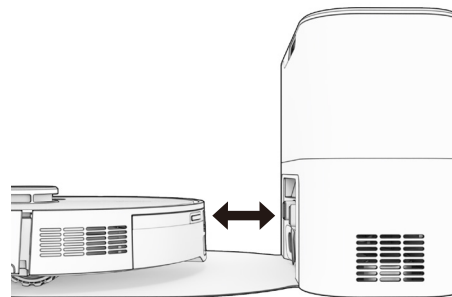

Обратите внимание, что робот автоматически опорожняет пылесборник в течение 45 секунд после каждой стыковки с зарядной станцией.

ПЕРВАЯ УБОРКА РОБОТА

Загрузка приложения Smart Life

Подключите робота к Wi-Fi, чтобы получить доступ ко всем функциям робота и важным обновлениям программного обеспечения. Следуйте инструкциям в приложении для подключения к устройствам.

Потребуется:



Смартфон



Подключение по Wi-Fi

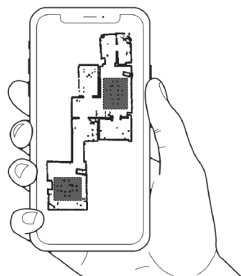

Во время первой уборки робот строит карту дома. Вы можете редактировать, персонализировать и настраивать карту уборки робота, а затем задавать графики уборки и наслаждаться чистыми полами в течение нескольких недель, не прилагая к этому усилий.

Откройте приложение Smart Life, создайте учетную запись и следуйте инструкциям по подключению робота.

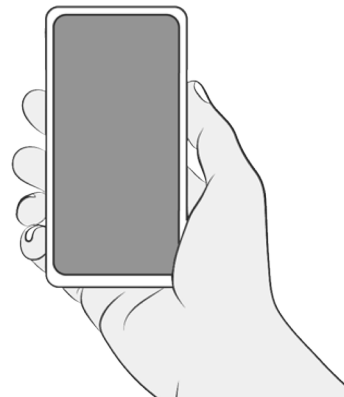

ПЕРВАЯ УБОРКА РОБОТА

Пусть робот наведет порядок!

Теперь робот готов к уборке! Уберите все лишние предметы и провода и нажмите иконку GO (Пуск).

Подъем и перемещение робота

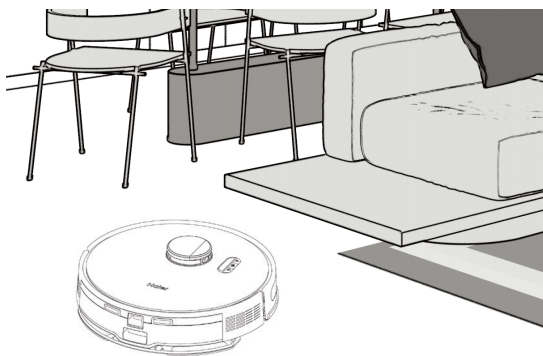

Не поднимайте робота во время уборки, чтобы не исказить его карту.

Лучше не менять расположение зарядной станции робота после того, как он завершит построение карты дома.

Робот автоматически исследует и очищает ваш дом, избегая мебели и препятствий на своем пути. Для достижения наилучших результатов уберите лишние предметы и мелкие объекты с пола.

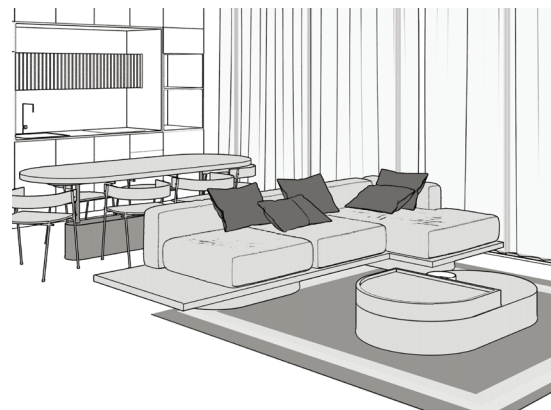

УСТАНОВКА SMART LIFE

1. Установка приложения

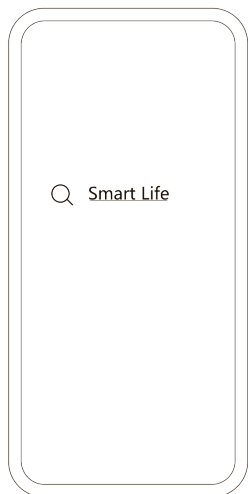

Для установки приложения введите "Smart Life" в магазине приложений



2. Регистрация учетной записи

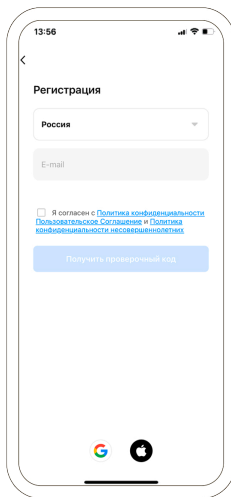

Введите ваш Email или номер мобильного телефона

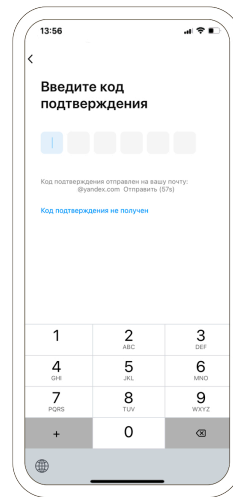

Далее необходимо ввести проверочный код

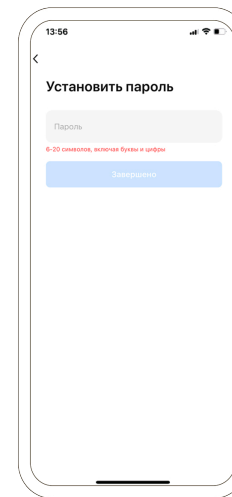

И установить пароль для учетной записи

УСТАНОВКА SMART LIFE

3. Добавление устройства

Следуйте инструкции ниже для простого добавления робота к приложению

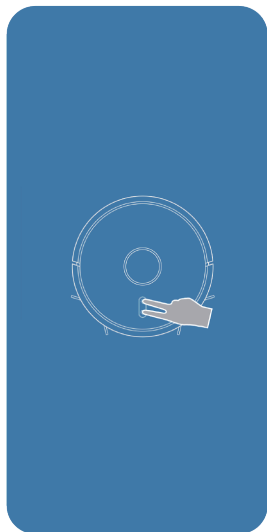

Одновременно зажмите две клавиши на устройстве на 3 секунды.

Индикатор быстро мигает, что обозначает готовность устройства к подключению.

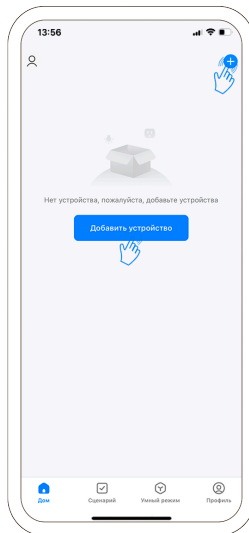

Откройте приложение и нажмите на выбор или иконку «+», или «Добавить устройство»

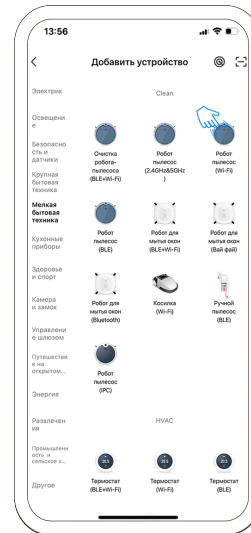

Выберите категорию «Мелкая бытовая техника», затем «Робот пылесос Wi-Fi»

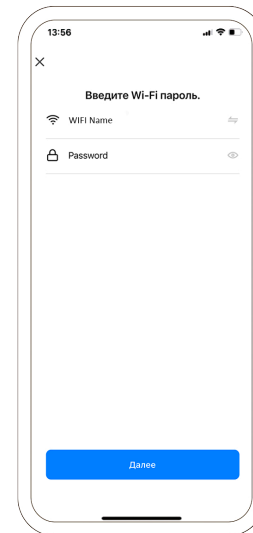

Подключайтесь (только в режиме Wi-Fi 2.4 ГГц), затем нажмите кнопку Далее

УСТАНОВКА SMART LIFE

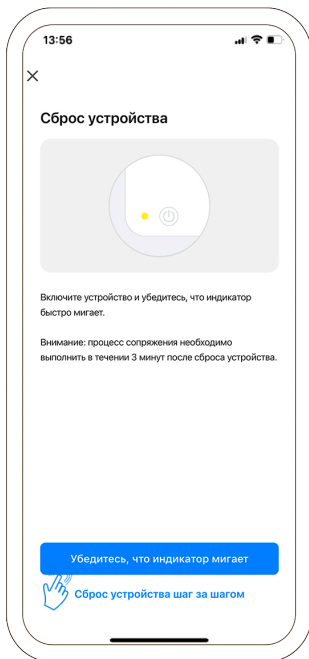

Убедитесь, что индикатор быстро мигает



Выберите «Режим AP»

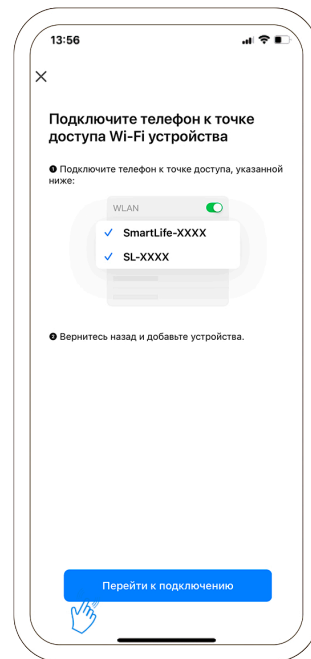

Нажмите «Перейти к подключению»

УСТАНОВКА SMART LIFE

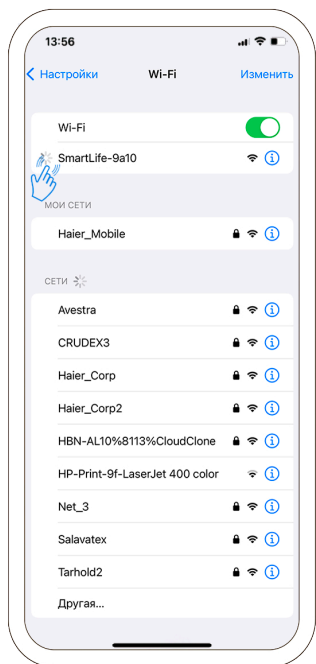

Выберете точку подключения Робота (Начинается с SmartLife-)

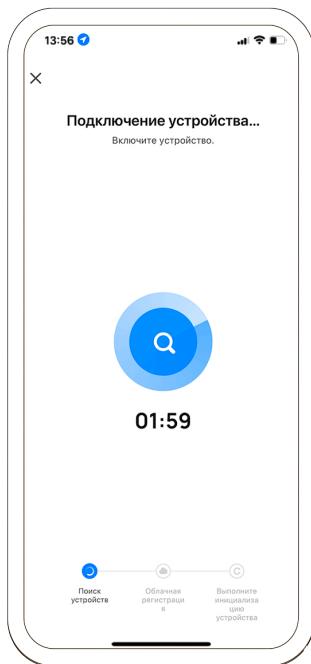

Ожидайте подключения

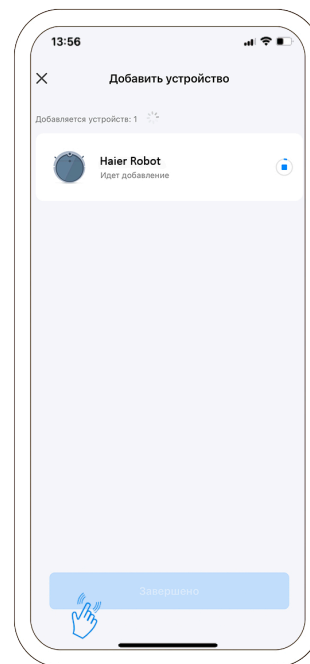

После успешного добавления нажмите кнопку «Завершено». Устройство готово к использованию

УХОД ЗА РОБОТОМ

Деталь	Периодичность обслуживания	Периодичность замены
Пылесборник	Ежемесячно	
Фильтр	Ежемесячно	Каждые 6 месяцев
Щетка	Еженедельно	Каждые 12 месяцев
Датчики	Еженедельно	
Переднее колесо	Еженедельно	

- Советы. Удалите мусор из углов и щелей вокруг щеток и колес.
Используйте пинцет для удаления скопившейся грязи с концов щеток и отсеков основной и боковой щеток робота.
Используйте ножницы или прилагаемый чистящий инструмент для срезания волос, намотанных на щетки.

УХОД ЗА РОБОТОМ

Мешок для пыли

1. Поднимите и откройте крышку

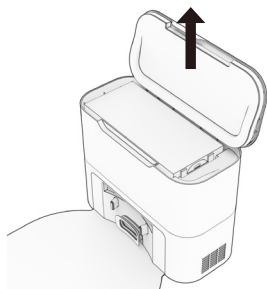

2. Потяните вверх и извлеките полный пылесборник для утилизации.

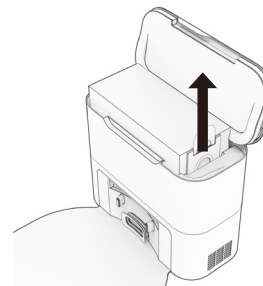

3. Вставьте новый или очищенный пылесборник и полностью зафиксируйте его внутри.

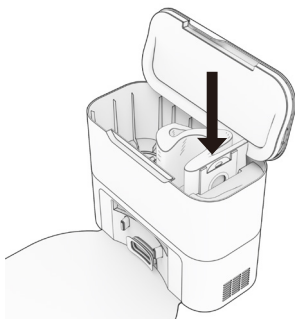

4. Нажмите на крышку, чтобы убедиться, что она закрыта.

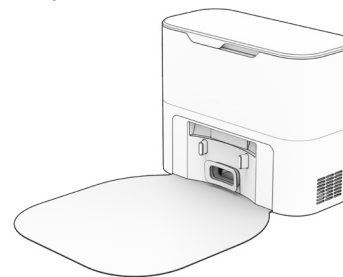

УХОД ЗА РОБОТОМ

Зарядная станция с функцией самоочистки

1. Протрите контакты для зарядки.



2. Очистите окошко передатчика.



3. Извлеките мешок для пыли и очистите его контейнер от скопления мусора или любых засоров для обеспечения свободного потока воздуха.

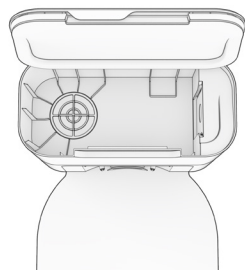

4. Осмотрите и очистите вентиляционное отверстие.



УХОД ЗА РОБОТОМ

Щётки

1. Потяните вверх, чтобы снять боковую щетку.

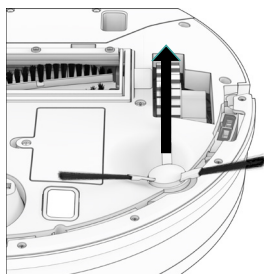

2. Удалите мусор с боковой щетки и ее гнезда.



3. Сожмите фиксаторы на отсеке основной щетки и поднимите ее.

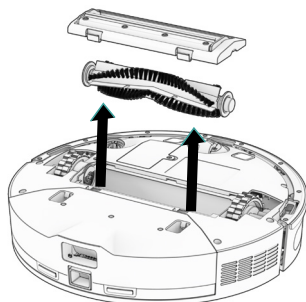

4. Очистите основную щетку и все ее компоненты, включая отсек и корпус щетки.

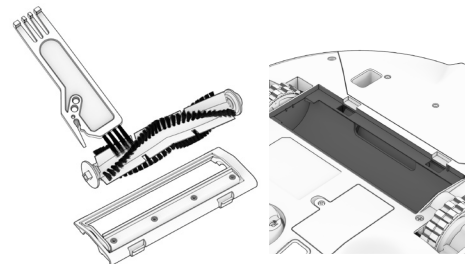

УХОД ЗА РОБОТОМ

Датчики

Используйте мягкую хлопчатобумажную ткань для протирки датчиков.

1. Протрите датчики края и стены.

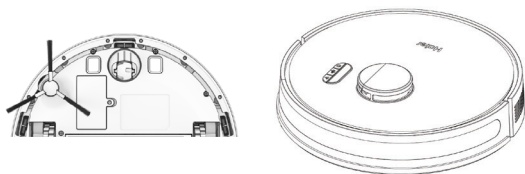

2. Протрите зарядные контакты на роботе и его станции.

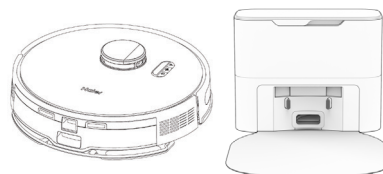

3. Протрите металлические контакты на пылесборнике и насадке для влажной уборки.

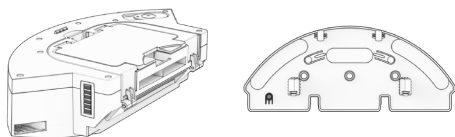

Внимание! Модуль SLAM LiDAR робота является чувствительным датчиком.

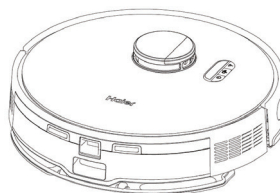

Внимание! Модуль SLAM LiDAR робота является чувствительным датчиком. Не применяйте силу, не вставляйте предметы и не регулируйте его. Не садитесь на робота и не кладите на него предметы.

УХОД ЗА РОБОТОМ

Переднее колесо

1. Используя отвертку с плоским шлицем в качестве рычага, крепко возьмитесь за колесо и потяните.



2. После снятия колеса используйте отвертку, чтобы вытащить колесную ось.

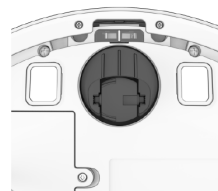

3. Очистите колесо и все его компоненты, включая ось и гнездо колеса.

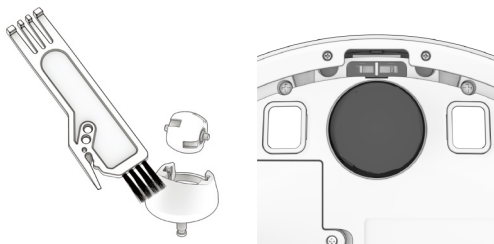

4. Вставьте обратно обе детали. Нажмите, чтобы зафиксировать их на месте.

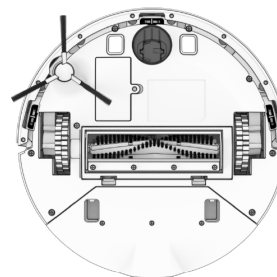

АКСЕССУАРЫ

Крепление насадки для влажной уборки

Используйте дистиллированную воду в регионах с жесткой водой.

1. Извлеките пылесборник.

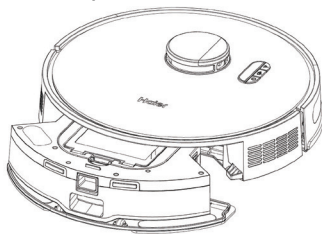

2. Откройте крышку резервуара для воды и заполните его водой.

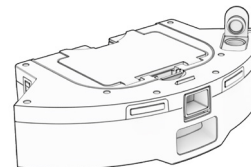

3. Совместите разъемы насадки для мытья пола с разъемами на пылесборнике и нажмите для фиксации.

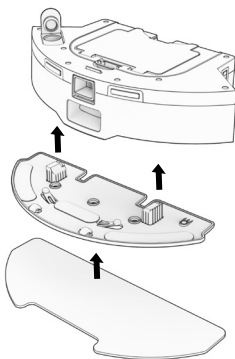

4. Установите пылесборник обратно.

Примечание. При установленной насадке для мытья пола робот не будет заезжать в зоны NoMop (не мыть).

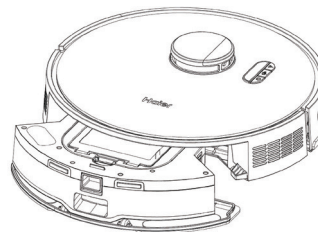

АКСЕССУАРЫ

Уход за насадкой для влажной уборки

После использования опорожняйте резервуар, чтобы избежать повреждения устройства водой.

1. Снимите насадку для влажной уборки.

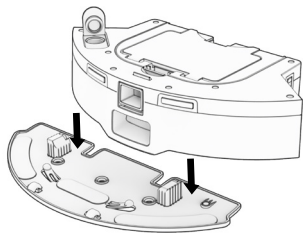

2. Откройте крышку и слейте воду из резервуара.

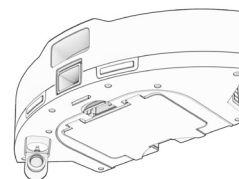

3. Промойте тряпку для мытья пола. После очистки просушите все детали на воздухе.

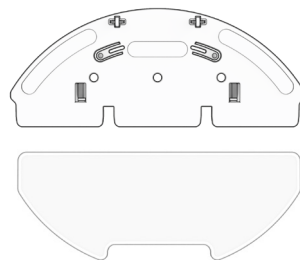

УСТРАНЕНИЕ НЕПОЛАДОК

Если у робота возникают проблемы, он останавливается, а его индикатор неисправности начинает мигать. См. следующую таблицу.

Неполадка	Решение
Аккумулятор	Низкий заряд или отсоединение аккумулятора. Проверьте подключение. Перезагрузите и зарядите робота.
Левое/правое колесо	Левое/правое колесо заклинило. Проверьте наличие препятствий и устраните их.
Основная щетка	Заблокирована основная щетка. Устраните причину.
Боковая щетка	Заблокирована боковая щетка. Устраните причину.
Робот	Робот отключен или загрязнены контакты. Очистите контакты и верните в исходное положение. Либо засорился мотор пылесоса. Проверьте наличие препятствий и устраните их.
Крепление насадки для влажной уборки	Робот пытается мыть пол, но насадка для влажной уборки отсоединена или загрязнены контакты. Проверьте наличие препятствий и устраните их.
Датчики края	Робот застрял возле края, оторвался от пола, или датчики края загрязнены. Переместите робота в безопасное место и очистите датчики края.
Бампер	Бампер загрязнен или заблокирован. Протрите бампер; удалите любые препятствия.
Бампер модуля LiDAR	Заклинило бампер модуля SLAM LiDAR. Проверьте наличие препятствий и устраните их.
LiDAR	Модуль SLAM LiDAR загрязнен и/или нарушена видимость. Очистите LiDAR и переместите робота подальше от зеркал, металлических поверхностей и стен в центре комнаты.
Зарядная станция	Не получается найти зарядную станцию. Перезагрузите зарядную станцию и зарядите робота.
Интерфейс пользователя	Пользовательский интерфейс/USB-порт робота не отвечает. Перезагрузите робота и убедитесь, что USB-порт пуст.
Электроника	Ошибка электронного компонента. Перезагрузите робота (выключите и снова включите).
Застревание	Робот застрял. Уберите препятствия, мусор, провода и перезагрузите робота.
Навигация	Робот не может ориентироваться. Уберите мусор, провода и перезагрузите робота.
Локализация	Робот не может определить свое местоположение на карте. Проверьте точность карты/сотрите карту для ее повторного построения.
Настройки	Текущие настройки комнаты не соответствуют настройкам робота. Измените настройки карты/расписания уборки.

ДОМАШНЯЯ ДИАГНОСТИКА

Если робот-пылесос не работает должным образом, вы можете диагностировать проблему с помощью простого домашней диагностики.

Включение/выключение режима проверки робота

Для включения режима проверки робота:

Одновременно нажмите и удерживайте кнопки «Пуск», «Зарядка» и «Wi-Fi» в течение нескольких секунд, пока робот не сообщит об активации режима проверки. В этом режиме датчик LiDAR робота вращается.

Для выхода из режима проверки:

Снова нажмите вместе кнопки «Пуск», «Зарядка» и «Wi-Fi». Вы услышите сообщение о выходе из режима домашней диагностики, при этом датчик LiDAR робота перестанет вращаться.

Важные примечания.

- В случае простоя робота более минуты, он автоматически выйдет из домашней диагностики.
- Чтобы перейти между этапами теста проверки, нажмите кнопку Wi-Fi.
- Чтобы начать/остановить проверки на каждом этапе, нажмите и удерживайте кнопку «Пуск», пока не услышите звуковой сигнал о начале и прекращении проверки. Всегда останавливайте проверку, прежде чем переходить к следующему этапу.

Этап	Проверяемый элемент(ы)	Описание
1	Аккумулятор	После полной зарядки проверьте аккумулятор робота.
2	Датчики края и стены	Проверьте датчики края и стены по отдельности.
3	Зарядная станция	Проверьте датчики зарядки по отдельности.
4	Бамперы и Wi-Fi	Проверьте модуль Wi-Fi и сенсорные датчики.
5	Моторы (колеса, щетки, пылесос, насадка для влажной уборки)	Проверьте каждый из двигателей робота по отдельности.
6	SLAM LiDAR, зарядное устройство и функция самоочистки	Проверьте датчик SLAM LiDAR робота, контактные точки зарядки и функцию самоочистки.

ТЕХНИЧЕСКИЕ ХАРАКТЕРИСТИКИ, УТИЛИЗАЦИЯ

Робот-пылесос

Номинальное напряжение	19 В \equiv 0,6 А
Номинальная потребляемая мощность	45 Вт
Габариты	330*330*94 мм
Вес нетто	5,32 кг
Время зарядки	около 4- 5 часов
Время работы робота	около 90-120 минут
Беспроводное соединение Wi-Fi	2400-2483,5 МГц (выходная мощность не более 100 мВт)

Зарядная станция

Входное напряжение	220-240 В~, 50/60 Гц
Выходное напряжение	19 В \equiv 0,6 А
Номинальная потребляемая мощность	1000 Вт
Габариты	330*153*260 мм
Вес нетто	3 кг
Напряжение блока питания	100-240В, 50/60Гц 0.4 Аmax

ПРЕДУПРЕЖДЕНИЕ

Данное устройство имеет встроенный литиевый аккумулятор.

Во избежание загрязнения окружающей среды при утилизации изделия не разбирайте аккумулятор и не выбрасывайте его вместе с бытовыми отходами.

Выбросьте устройства в специальный мусорный бак для переработки или сдайте на утилизацию специалистам.



ОБСЛУЖИВАНИЕ КЛИЕНТОВ

Служба поддержки клиентов

Мы рекомендуем обращаться в службу поддержки клиентов компании Haier, а также использовать оригинальные запасные части. Если у вас возникли проблемы с вашей бытовой техникой, пожалуйста, сначала изучите раздел «Устранение неисправностей».

Если вы не нашли решения проблемы, пожалуйста, обратитесь:

— к вашему официальному дилеру или

— в наш колл-центр:

8-800-250-43-05 (РФ),

8-10-800-2000-17-06 (РБ),

— на сайт <https://haieronline.ru>, где вы можете оставить заявку на обслуживание, а также найти ответы на часто задаваемые вопросы.

Обращаясь в наш сервисный центр, пожалуйста, подготовьте следующую информацию, которую вы можете найти на паспортной табличке и в чеке:

Модель _____

Серийный номер _____

Дата продажи _____

Также, пожалуйста, проверьте наличие гарантии и документов о продаже.

Важно! Отсутствие на приборе серийного номера делает невозможной для Производителя идентификацию прибора и, как следствие, его гарантийное обслуживание.

Запрещается удалять с прибора заводские идентифицирующие таблички. Отсутствие заводских табличек может стать причиной отказа выполнения гарантийных обязательств.

В настоящий документ могут быть внесены изменения без предварительного уведомления.

Производитель оставляет за собой право вносить изменения в конструкцию и комплектацию изделия без дополнительного уведомления.



ГАРАНТИЙНЫЕ УСЛОВИЯ

Уважаемый покупатель!

Корпорация Haier, находящаяся по адресу: Room S401, Haier Brand building, Haier Industry park, Hi-tech Zone, Laoshan District, Qingdao, Китай, благодарит Вас за Ваш выбор, гарантирует высокое качество и безупречное функционирование данного изделия при соблюдении правил его эксплуатации. Официальный срок службы на изделия бытовой техники, предназначенные для использования в быту: на телевизоры, микроволновые печи — 5 лет, на планшетные компьютеры, ноутбуки и приставки телевизионные — 3 года, на пылесосы — 4 года, на мобильные телефоны и гироскутеры — 2 года, на остальные товары — 7 лет со дня передачи изделия конечному потребителю. Учитывая высокое качество продукции, фактический срок службы может значительно превышать официальный. Рекомендуем по окончании срока службы обратиться в Авторизованный сервисный центр для проведения профилактических работ и получения рекомендаций. Вся продукция изготовлена с учетом условий эксплуатации и соответствует требованиям технических регламентов Евразийского экономического (Таможенного) союза.

Во избежание недоразумений, убедительно просим Вас при покупке внимательно изучить эксплуатационную документацию, условия гарантийных обязательств. Данное изделие представляет собой технически сложный товар бытового назначения. Если купленное Вами изделие требует специальной установки и подключения, настоятельно рекомендуем Вам обратиться в Авторизованный сервисный центр Haier.

Корпорация Haier подтверждает принятие на себя обязательств по удовлетворению требований потребителей, установленных действующим законодательством о защите прав потребителей, иными нормативными актами в случае обнаружения недостатков изделия. Однако Корпорация Haier оставляет за собой право отказать как в гарантийном, так и в дополнительном сервисном обслуживании изделия в случае несоблюдения изложенных ниже условий.

Условия гарантийного и дополнительного сервисного обслуживания

Корпорация Haier устанавливает гарантийный срок 12 месяцев со дня передачи товара потребителю и производит дополнительное сервисное обслуживание в течение 36 месяцев со дня передачи товара потребителю*. Во избежание возможных недоразумений, сохраняйте в течение срока службы документы, прилагаемые к изделию при его продаже (товарный чек, кассовый чек, эксплуатационная документация). Дополнительное сервисное обслуживание изделия — бесплатное для потребителя устранение недостатков изделия, возникших по вине Изготовителя. Данная услуга оказывается только при предъявлении владельцем изделия товарного и кассового чеков, иных документов, подтверждающих факт покупки изделия.

Гарантийное обслуживание производится исключительно Авторизованными сервисными центрами Haier. Полный список Авторизованных сервисных центров вы можете узнать в Информационном центре Haier по телефонам:

8-800-250-43-05 — для Потребителей из России (бесплатный звонок из регионов России)

8-10-800-2000-17-06 — для Потребителей из Беларуси (бесплатный звонок из регионов Беларуси)

или на сайте: <https://haieronline.ru> или сделав запрос по электронной почте: help@haieronline.ru.

Данные Авторизованных сервисных центров могут быть изменены, за справками обращайтесь в Информационный центр Haier.

ГАРАНТИЙНЫЕ УСЛОВИЯ

Гарантийное и дополнительное сервисное обслуживание не распространяется на изделия, недостатки которых возникли вследствие:

- нарушения потребителем условий и правил эксплуатации, хранения и/или транспортировки товара;
- неправильной установки и/или подключения изделия;
- нарушения технологии работ с холодильным контуром и электрическими подключениями, как и привлечение к монтажу Изделия лиц, не имеющих соответствующей квалификации, подтвержденной документально;
- отсутствия своевременного технического обслуживания Изделия в том случае, если этого требует эксплуатационная документация;
- избыточного или недостаточного давления в водопроводной сети;
- применения моющих средств, несоответствующих данному типу изделия, а также превышения рекомендуемой дозировки моющих средств;
- использования изделия в целях, для которых оно не предназначено;
- действий третьих лиц: ремонт или внесение несанкционированных изготовителем конструктивных или схемотехнических изменений неуполномоченными лицами;
- отклонений от стандартов и норм питающих сетей;
- действия непреодолимой силы (стихия, пожар, молния т. п.);
- несчастных случаев, умышленных или неосторожных действий потребителя или третьих лиц;
- если обнаружены повреждения, вызванные попаданием внутрь изделия посторонних предметов, веществ, жидкостей, насекомых, продуктов жизнедеятельности насекомых;
- срабатывание термозащиты в следствии включения не заполненного/не полностью заполненного водой бака водонагревателя.

Гарантийное и дополнительное сервисное обслуживание не распространяется на следующие виды работ:

- установка и подключение изделия на месте эксплуатации;
- инструктаж и консультирование потребителя по использованию изделия;
- очистка изделия снаружи либо изнутри.

Гарантийному и дополнительному сервисному обслуживанию не подлежат нижеперечисленные расходные материалы и аксессуары:

- фильтры для кондиционеров;
- фильтры, шланги для подвода /слива воды для стиральных и посудомоечных машин;
- шланги, трубки, щетки, насадки, пылесборники, фильтры для пылесосов;
- тарелки, вертелы, решетки, блюда и подставки для микроволновых печей;
- фильтры, поглотители запахов, лампочки, полки, ящики, подставки и другие емкости для хранения продуктов в холодильниках;
- пульты управления, аккумуляторные батареи, элементы питания, внешние блоки питания и зарядные устройства;
- документация, прилагаемая к изделию.

Периодическое обслуживание изделия (замена фильтров и т. д.) производится по желанию потребителя за дополнительную плату.

Важно! Отсутствие на приборе серийного номера делает невозможной для Изготовителя идентификацию прибора и, как следствие, его гарантийное обслуживание. Запрещается удалять с прибора заводские идентифицирующие таблички. Повреждение или отсутствие заводских табличек может стать причиной отказа выполнения гарантийных обязательств.

*дополнительное сервисное обслуживание не распространяется на электрические водонагреватели, микроволновые печи, холодильники моделей HRB-331, морозильники, газовые плиты, пылесосы, пылесосы-роботы, телевизоры, приставки телевизионные, планшетные компьютеры, ноутбуки, мобильные телефоны. гироскутеры.



РОБОТ-ШАҢСОРҒЫШ

ПАЙДАЛАНУШЫ НҰСҚАУЛЫҒЫ

HSR PRO R2

Мінсіз тазалық

Құрылғыны пайдаланбас бұрын, осы пайдалану жөніндегі нұсқаулықты мұқият оқып шығып, алдағы уақытта пайдалану үшін сақтап қойыңыз.

МАЗМҰНЫ

ҚАУІПСІЗДІК ТУРАЛЫ МАҢЫЗДЫ НҰСҚАУЛЫҚТАР	4
ЖИЫНТЫҚТАМАСЫ	5
СИПАТТАМАСЫ	6
ЖҰМЫСТЫ БАСТАУ	11
РОБОТТЫҢ БІРІНШІ ТАЗАЛАУЫ	13
SMART LIFE ОРНАТУ	19
РОБОТҚА КҮТІМ ЖАСАУ	23
АКСЕССУАРЛАР	29
АҚАУЛАРДЫ ЖОЮ	31
ҮЙДЕГІ ДИАГНОСТИКА	32
ТЕХНИКАЛЫҚ СИПАТТАМАЛАРЫ, КӘДЕГЕ ЖАРАТУ	33

ҚАУІПСІЗДІК ТУРАЛЫ МАҢЫЗДЫ НҰСҚАУЛЫҚТАР

- Робот-шаңсорғышты өшіріңіз және оны пайдаланбаған кезде және техникалық қызмет көрсету алдында электр қуаты желісінен ажыратыңыз.
- Роботты физикалық немесе ақыл-ой кемістігі бар адамдарға (соның ішінде балаларға), сондай-ақ тәжірибесі мен қажетті білімі жоқ адамдарға, олардың қауіпсіздігіне жауапты адамның тікелей бақылауында болған жағдайларды қоспағанда, пайдалануға тыйым салынады.
- Экстремалды пайдалану немесе сақтау кезінде қуат беру элементтерінен электролиттің ағып кетуі ықтимал. Сұйықтық теріге түскенде оны дереу сумен шайыңыз. Сұйықтық көзге түскенде оны таза сумен 10 минут бойы мұқият жуыңыз және медициналық көмекке жүгініңіз.
- Робот-шаңсорғыш сирек және болжанбаған жағдайларда қызып кету, тұтану немесе басқа да ақауларға себеп болуы мүмкін электронды құрамдауыштардан құралады. Бұдан басқа, робот дербес түрде орын ауыстыруға қабілетті болғандықтан, оны пайдалану жиһазға, үй жануарлары мен адамдарға соғылу қаупімен қатар жүреді. Сонымен қатар, еденде жатқан ұсақ бағалы заттар, өшекейлер, адамдардың шаштары мен үй жануарларының түгі сияқты заттарды абайсызда сору ықтималдығы бар.
- Егер робот-шаңсорғыш немесе оның зарядтау станциясы қандай да бір түрде зақымдалған болса, оларды іске қоспаңыз. Көмек алу үшін біздің қолдау қызметімізге жүгініңіз.
- Робот-шаңсорғыш немесе оның зарядтау станциясын ылғалды қолмен ұстамаңыз; тек құрғақ беттерде ғана пайдаланыңыз.
- Зарядтау станциясын баусымынан ұстап тартпаңыз және тасымалдамаңыз, баусымды есікпен қыспаңыз, оны өткір жиектер немесе бұрыштар арқылы тартпаңыз. Баусымды қызған беттерден қашықтықта ұстаңыз. Ашаны розеткадан суыру үшін баусымнан емес, ашасынан ұстап тарту керек.
- Робот-шаңсорғыштың SLAM LiDAR модулін тура түскен күн сәулесі немесе инфрақызыл сәулелену әсеріне ұшыратпаңыз.
- Робот-шаңсорғыштың құлауына жол бермеңіз. Құлау SLAM LiDAR модулін зақымдауы мүмкін.
- SLAM LiDAR модулінің айналып тұратын сәуле шығаратын бөлігіне тура қарамаңыз.
- Өз қауіпсіздігіңіз мақсатында SLAM LiDAR айналмалы бөлігіне құралдар, саусақ немесе басқа заттарды кіргізбеңіз.
- Зарядтау станциясын ашуға тырыспаңыз. Станцияны жөндеуді тек білікті мамандарымыз ғана жүргізуі керек.
- Робот-шаңсорғыштың ешбір бөліктерін, ылғалды тазалауға арналған қондырмасын қоспағанда, суға батырмаңыз.
- Аккумуляторды зақымдамаңыз және өртемеңіз, өйткені ол жоғары температураларда жарылуы мүмкін.
- Робот-шаңсорғыш тек үй жағдайында пайдалануға арналған.
- Робот-шаңсорғышты автомобильде сақтамаңыз.
- Робот-шаңсорғышты немесе оның зарядтау станциясын 45°C-ден жоғары температураның, ылғал немесе судың әсеріне ұшыратпаңыз.
- Аккумуляторды отқа тастамаңыз. Ескі аккумуляторларды жергілікті қайта өңдеу қызметі арқылы қауіпсіз кәдеге жарату керек.
- Робот-шаңсорғыштың ішіне ашық жалын көздерінің, жалындаған заттардың, темекі, шырпы немесе жанған ыстық күлді қоса алғанда, түсуіне жол бермеу керек.
- Сынған немесе зақымдалған адаптерді пайдаланбаңыз.

ЖИЫНТЫҚТАМАСЫ



HSR PRO R2 робот-шаңсорғышы

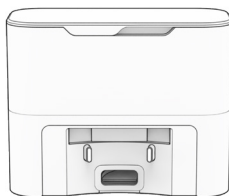

Өзін-өзі тазалау функциясы бар зарядтау станциясы

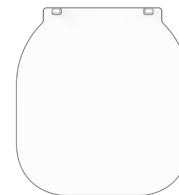

Зарядтау станциясының базасы



Тазалауға арналған құрал



Бүйірлік қылшақ (2 д.)

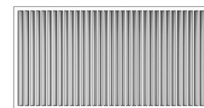

Сүзгі

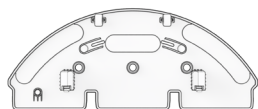

Ылғалды тазалауға арналған саптаманың бекітпесі



Микрофибрадан жасалған шүберек (2 д.)



ZIP сыдырмасы бар қайта пайдалануға болатын шаң дорбасы

СИПАТТАМАСЫ

Робот

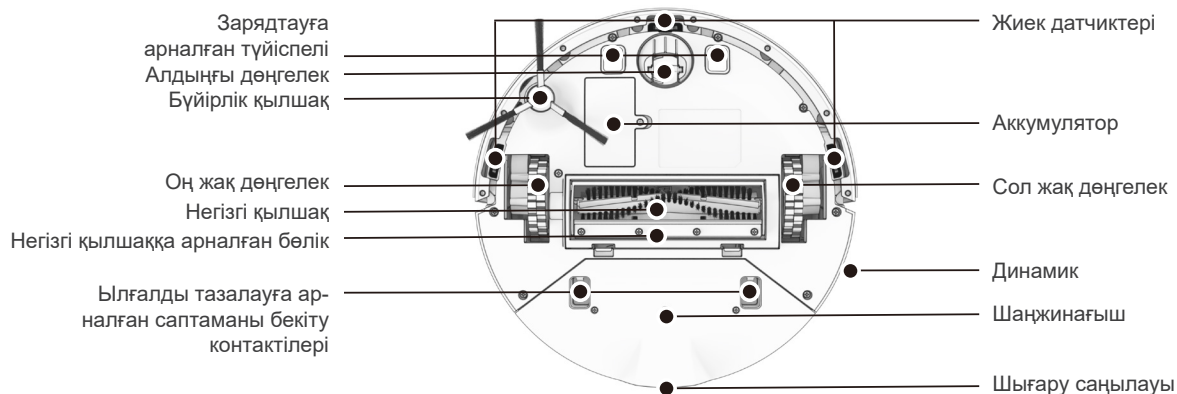
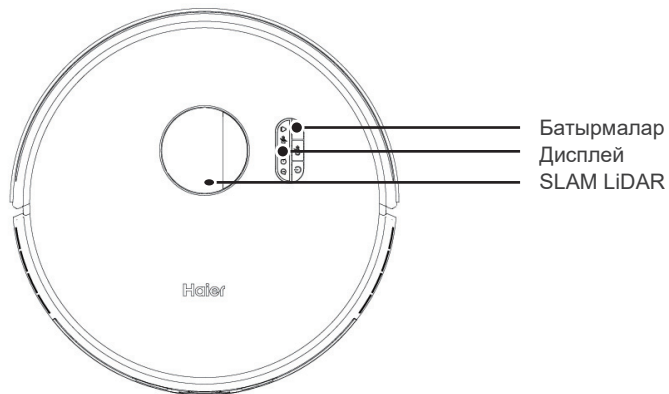

СИПАТТАМАСЫ

Экран және батырмалар

- GO (Іске қосу)**
 - Тұтас жарық - Тазалау режимі
 - Жыпылықтау - Үзіліс
- CHARGE (Зарядтау құрылғысы)**
 - Тез жыпылықтау - Аккумулятор зарядының төмен деңгейі
 - Жыпылықтау - Станцияны іздеу
 - Баяу жыпылықтау - Зарядтау
 - Тұтас жарық - Толық заряд
- SOUND (Дыбыстық сигнал)**
 - Тұтас жарық - Дыбысы өшірулі
- Wi-Fi**
 - Тұтас жарық - Wi-Fi-ға қосылған
 - Жыпылықтау - Wi-Fi іздеу
- Ақаулық индикаторы**
 - Жыпылықтау - Ақаулық анықталды.
- bObsweer қолданбасын тексеріңіз

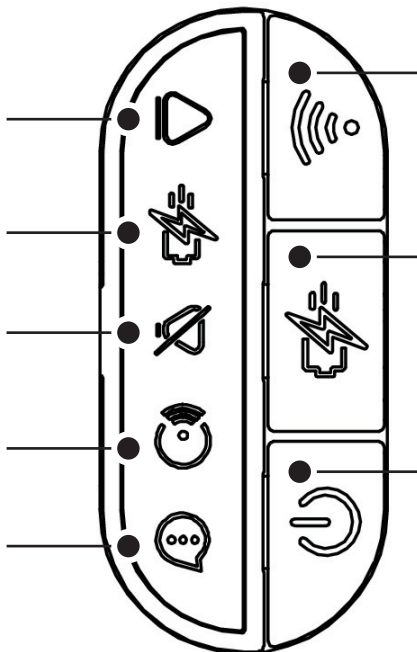

Wi-Fi
Wi-Fi іздеуді бастау

Зарядтау
Қысқа басы
Базадан тыс - Зарядтау/Тоқтау
Базада - Өзін-өзі тазалау
Ұзақ басы - Күту режимі төмен энергия тұтынумен

Іске қосу
Қысқа басы - Зарядтау/Үзіліс
Ұзақ басы - Қуатты қосу/Өшіру

СИПАТТАМАСЫ

Өзін-өзі тазалау функциясы бар зарядтау станциясы

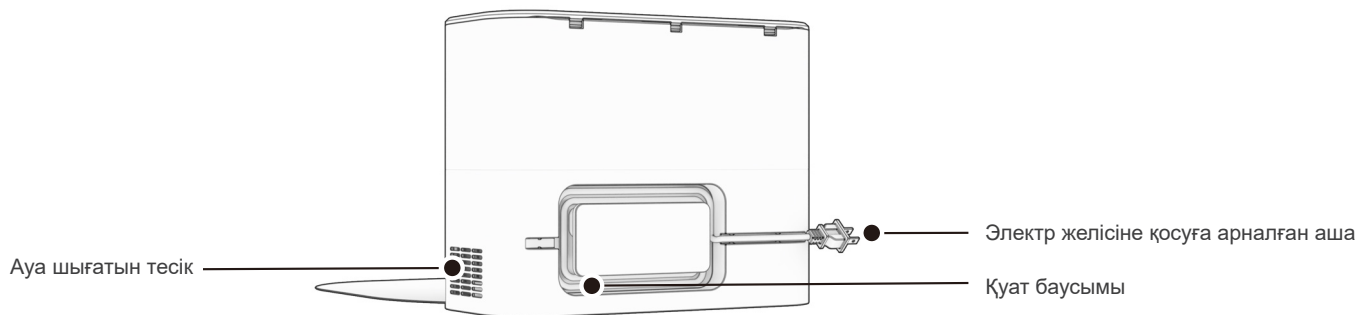
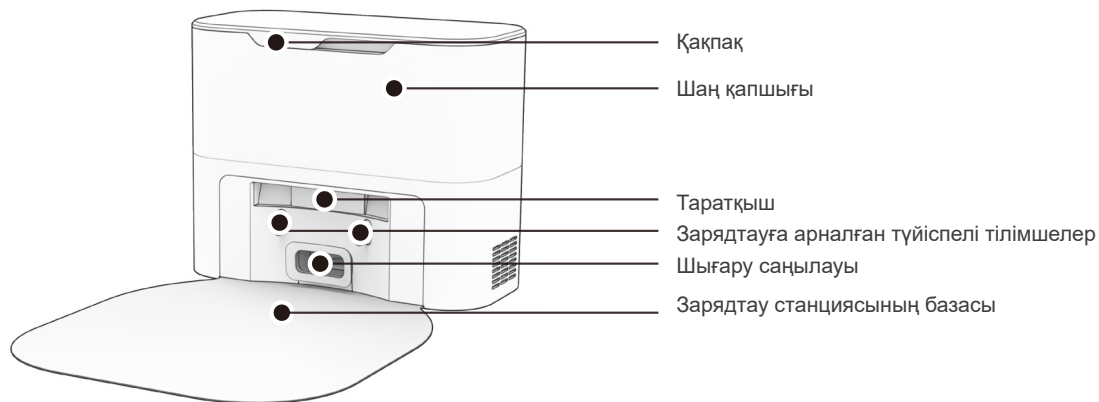

СИПАТТАМАСЫ

Өзін-өзі тазалау функциясы бар зарядтау станциясы

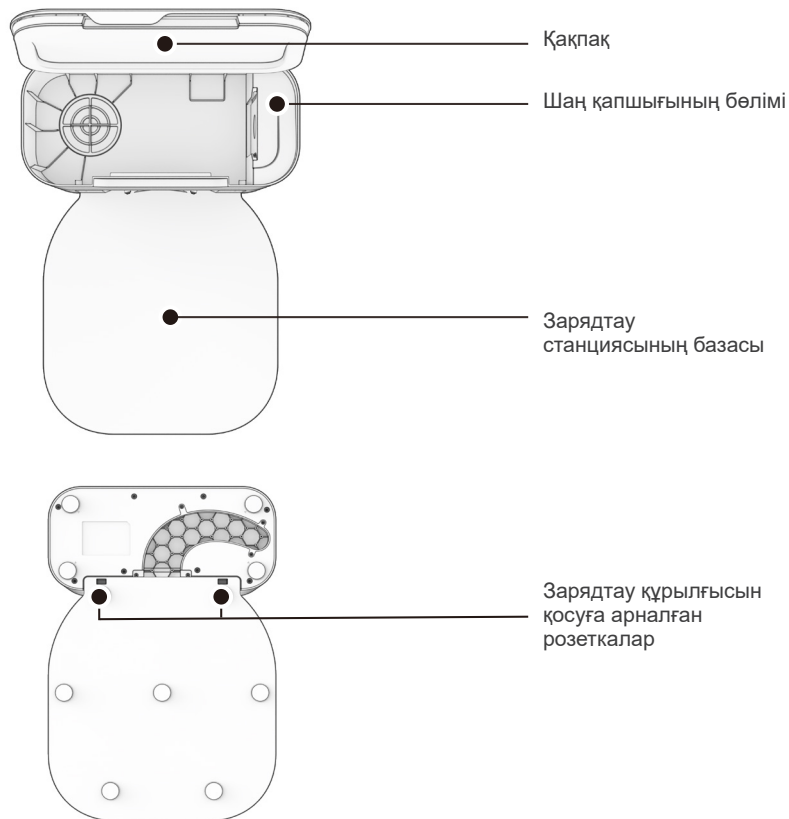

СИПАТТАМАСЫ

Робот және ылғалды тазалауға арналған саптама

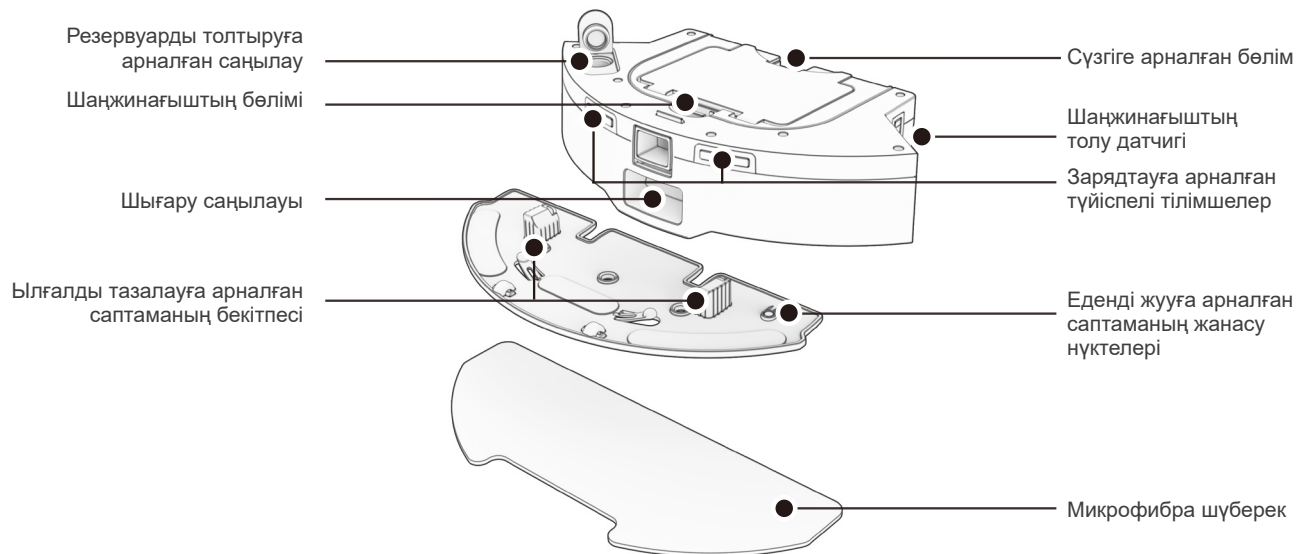

ЖҰМЫСТЫ БАСТАУ

Робот деген не?

Роботты Wi-Fi желісіне қосыңыз және арнайы тазалау жоспарын жасау үшін Smart Life қолданбасын пайдаланыңыз. Робот үйіңізді сізге ұнайтындай етіп тазалайды.

Робот кеңістікте қалай бейімделеді?

Робот қабырғаларды, жиһаздарды және кедергілерді анықтау үшін лазерлік сканерлеуді, сенсорлар желісін және заманауи картографиялау және локализация технологиясын пайдаланады.

Тазалау кезінде робот бір уақытта өзі кіре алатын және тазалай алатын бөлмелердің картасын жасайды. Картада жиһаздар мен ұсақ-түйектер орналасқан аумақтар белгіленген. Картаны Smart Life қолданбасындағы карта белгішесін түрту арқылы көруге болады. Сіз оны қалағаныңызша реттей аласыз. Картаны және қолданбаның теңшеу мүмкіндіктерін пайдалана отырып, робот толық циклде бүкіл үйді тиімді тазартады.

Тазалап болғаннан кейін робот өз станциясына оралып, шаңжинағышты зарядтау станциясының контейнеріне төгеді. Тазалау туралы ұмытыңыз және бірнеше апта бойы таза едендерден ләззат алыңыз!

Бөлмелердің түрлерін, тазалау алаңдарын, тазалауға болмайтын аумақтарды, жууға болмайтын аумақтарды, бөлмелерді жүйелі түрде тазалауды және т.б. анықтау үшін робот картасын өңдеңіз, жекелендіріңіз және теңшеңіз.

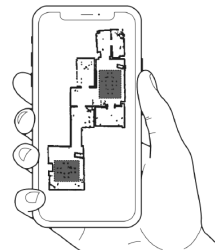

ЖҰМЫСТЫ БАСТАУ

Күрделі кедергілерді еңсеру

Ерекше жиһаз

Дөңгелекті кеңсе орындықтары немесе дөңгелек негізі бар табушеткалар сияқты әдеттен тыс жиһаздар роботты шамалы шатастыруы мүмкін немесе ол бірнеше минут бойы жиекте тұрып қалуы мүмкін, содан кейін басқа жерде тазалау туралы шешім қабылдауы мүмкін.

Робот қате туралы хабарды көрсеткенше, тазалауды жалғастырып, жолдарды өзі іздесін.

Робот үшін ең қиын болып көрінетін жерлерге назар аударыңыз және мүмкіндігінше жиһаздардың орнын ауыстырыңыз немесе NoSweep™ аймақтарын қосыңыз.

Күңгірт кілемдер

Егер робот үнемі артқа шегінсе немесе күңгірт кілемдерді тазалау кезінде қате туралы хабарды көрсетсе, жиек датчиктерін өшіріңіз.

Оларды өшіру үшін Smart Life қолданбасын ашып,  параметрлері мен теңшелімдері астындағы (Жиекті анықтау) опциясын өшіріңіз.

Есіңізде болсын, робот жиектерді немесе баспалдақтарды анықтай алмайды және егер ол оларға жақындаса, шетінен құлап кетеді! Роботтың қауіпсіздігін қамтамасыз ету үшін қолданба картасына жиегін немесе баспалдақтарын тазаламау сызығын қосыңыз.

Ұзын түкті кілемдер

Роботтың негізгі қылшағы ұзын түкті немесе шашақтары бар кілемдерді тазалауға арналмаған. Егер сіз роботтың ұзын түкті кілемдерді шаңсорғышпен тазалауын қаласаңыз, негізгі қылшақты алып тастай аласыз.

Ылғалды тазалау

Еденді тазалау кезінде роботтың бұл жерлерге кіруіне жол бермеу үшін төсеніштері немесе кілемдері бар жерлерге дымқыл емес жерлерді қосыңыз.

РОБОТТЫҢ БІРІНШІ ТАЗАЛАУЫ

Роботтың бүйірлік қылшағын орнату

Бөлмелердің бұрыштары мен жиіктерін тазалауды жеңілдету үшін роботтың бүйірлік қылшағын орнатыңыз.

Қажет болады:



Бүйірлік қылшақ

Пайдалануды бастар алдында

Роботтың бамперінен және зарядтау станциясынан қорғау элементтерін алып тастаңыз.

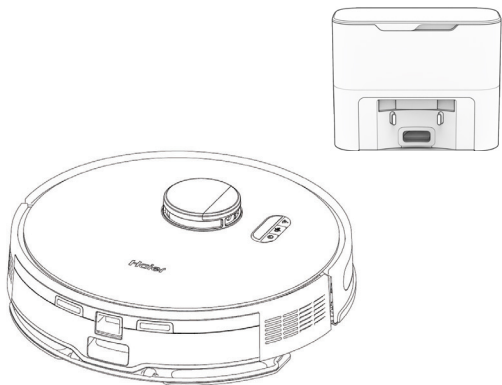

Бүйірлік қылшақты роботтың бос ағытпасына орнатыңыз. Бекіту үшін төмен басыңыз.

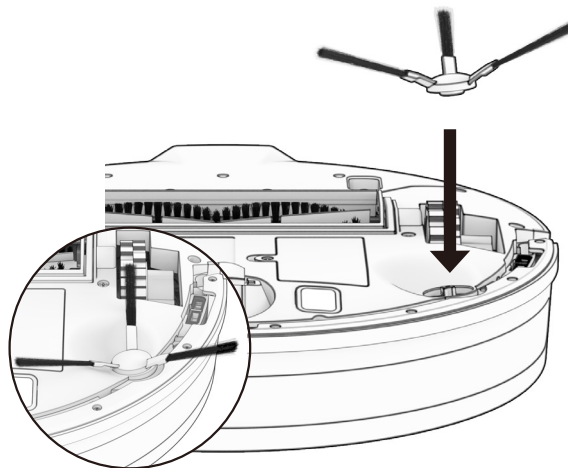

РОБОТТЫҢ БІРІНШІ ТАЗАЛАУЫ

Роботты қосу

Экран жанғанша GO батырмасын басып тұрыңыз. Алғашқы тазалауды құрғақ, су резервуарын толтырмай жүргізу керек

Роботты ұзақ уақыт сақтау

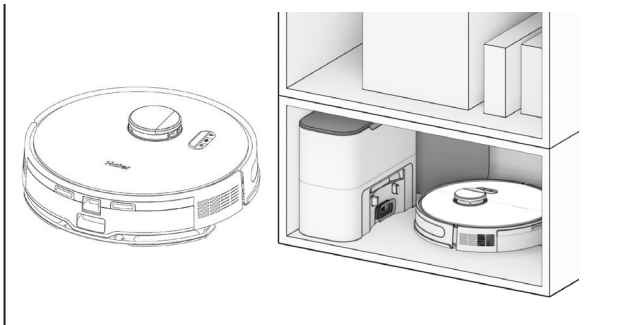

Егер сіз роботты ұзақ уақыт (бір айдан астам) пайдалануды жоспарламасаңыз, оны өшіріп, батареяны шығарып, зарядтау станциясын розеткадан ажыратыңыз. Барлық компоненттерді құрғақ бөлмеде, тікелей күн сәулесінен және температураның кенеттен өзгеруінен алыс жерде сақтаңыз.

Егер сіз тазалауды біраз уақытқа кейінге қалдырғыңыз келсе, роботты төмен қуатты күту режиміне (LPS) қоюға болады. Ол үшін роботты зарядтау станциясына қойыңыз. Роботта зарядтау түймесін 5 секунд бойы басып тұрыңыз. Төмен қуат режимі қосылғаны туралы хабарламаны естисіз. Бұл режимнен шығу үшін зарядтау станциясында орналасқан роботтағы GO түймесін басыңыз немесе оны базадан алып тастаңыз.

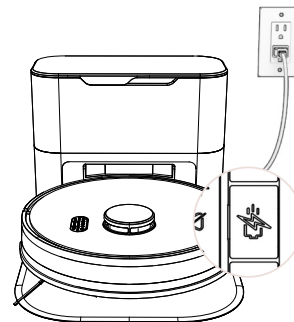

Маңызды ескерту: бұл режимде робот желіден тыс және Smart Life қолданбасы роботқа қосыла алмайды. Сонымен қатар, кез келген жоспарланған тазалау жұмыстары тоқтатылады.

РОБОТТЫҢ БІРІНШІ ТАЗАЛАУЫ

Өздігінен тазалау функциясы бар роботтың зарядтау станциясын орнату

Жарқын күн сәулесі, жылтыр беттер және шағылысатын заттар роботтың қондыру сигналдарына кедергі келтіруі мүмкін. Робот станциясын ашық терезелерден, айналардан және жылтыр жиһаздардан немесе заттардан алыс орнатыңыз.

Қажет болады:



Өзін-өзі тазалау функциясы бар зарядтау станциясы



Зарядтау станциясының базасы

Орналасуы

Тазалаудан кейін робот өзінің зарядтау станциясына қайта оралады. Роботқа көмектесу үшін зарядтау станциясын қатты, тегіс жерге, шеттерінен және баспалдақтарынан алыс, айналасында жеткілікті орын қалдырыңыз.



Зарядтау станциясын зарядтау құрылғысының ағытпаларына орнатыңыз. Бекіту үшін төмен басыңыз.

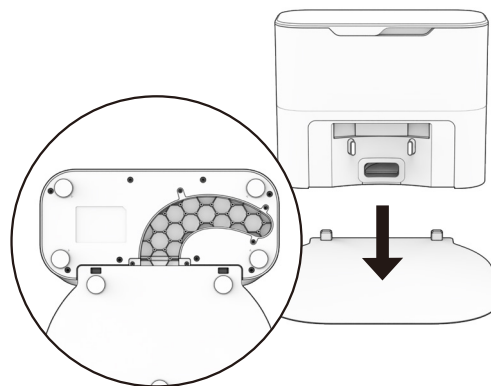

Кеңес. Зарядтағыштағы қосқыштар зарядтау станциясының алдыңғы жағына сәйкес келеді.

РОБОТТЫҢ БІРІНШІ ТАЗАЛАУЫ

Роботты зарядтау

Роботты зарядтау станциясына жіберу үшін оның зарядтау белгішесін басыңыз.





Қажет болады:

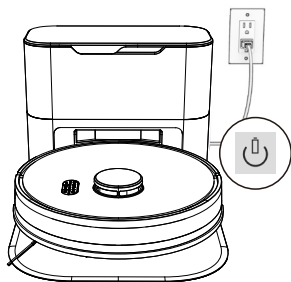

Өзін-өзі тазалау функциясы бар зарядтау станциясы

Зарядтау индикаторы



Батарея қуатының деңгейі төмен:  тез жыпылықтайды.
Станцияны іздеу:  жыпылықтайды.
Зарядтау:  баяу жыпылықтайды.
Толық заряд:  ақ түспен жанады.

Роботты қолмен зарядтау үшін оны артқы жағындағы металл контактілерді станциядағы пластиналармен туралап, негізге қойыңыз.

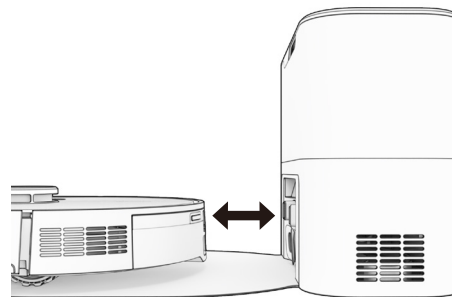

Робот зарядтау станциясына әрбір қондырылғаннан кейін 45 секунд ішінде шаңжинағышты автоматты түрде босататынын ескеріңіз.

РОБОТТЫҢ БІРІНШІ ТАЗАЛАУЫ

Smart Life қолданбасын жүктеу

Роботтың барлық мүмкіндіктеріне және маңызды бағдарламалық құрал жаңартуларына қол жеткізу үшін роботты Wi-Fi желісіне қосыңыз. Құрылғыларға қосылу үшін қолданбадағы нұсқауларды орындаңыз.

Қажет болады:



Смартфон



Wi-Fi арқылы қосу

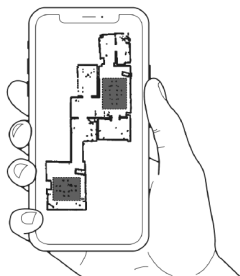

Алғашқы тазалау кезінде робот үйдің картасын құрастырады.

Сіз роботтың тазалау картасын өңдей аласыз, жекелендіре аласыз және теңшей аласыз, содан кейін тазалау кестелерін орнатып, бірнеше апта бойы таза едендерден ләззат ала аласыз.

Smart Life қолданбасын ашыңыз, есептік жазба жасаңыз және роботты қосу үшін нұсқауларды орындаңыз.

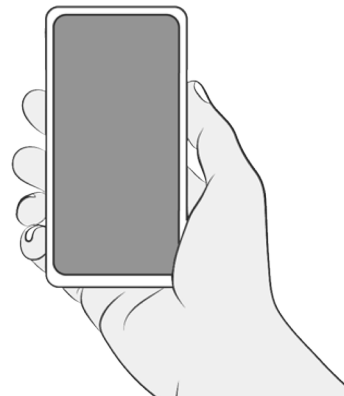

РОБОТТЫҢ БІРІНШІ ТАЗАЛАУЫ

Робот үйіңізді таза ұстасын!

Енді робот тазалауға дайын! Барлық артық заттар мен сымдарды алып тастап, GO (Іске қосу) белгішесін басыңыз.

Роботты көтеру және орнын ауыстыру

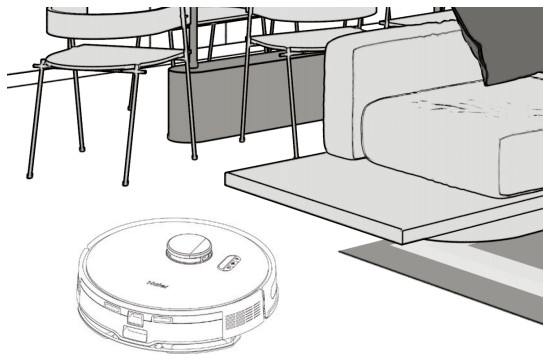

Картасының бұрмалануының алдын алу үшін, тазалау кезінде роботты көтермеңіз.

Роботтың зарядтау станциясының орнын үйдің картасын жасауды аяқтағаннан кейін өзгертпеген дұрыс.

Робот жол бойындағы жиһаздар мен кедергілерді болдырмай, үйіңізді автоматты түрде зерттеп, тазартады. Жақсы нәтижеге қол жеткізу үшін еденнен артық заттар мен ұсақ заттарды алып тастаңыз.

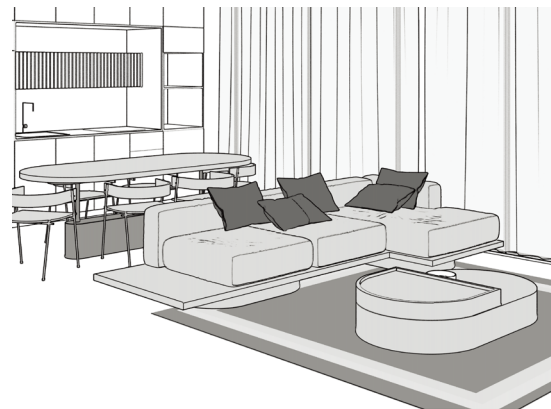

SMART LIFE ОРНАТУ

1. Қолданбаны орнату

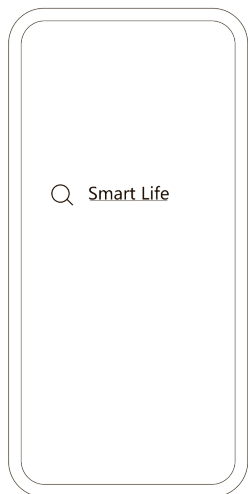

Қолданбаны орнату үшін қосымшалар дүкенінде “Smart Life” табыңыз



2. Есептік жазбаны тіркеу

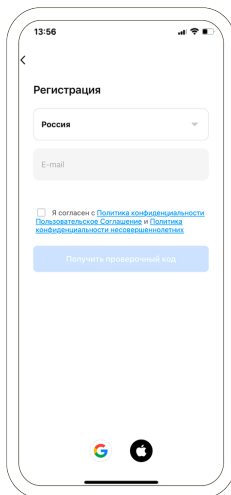

Өзіңіздің Email немесе мобильді телефоныңыздың нөмірін енгізіңіз

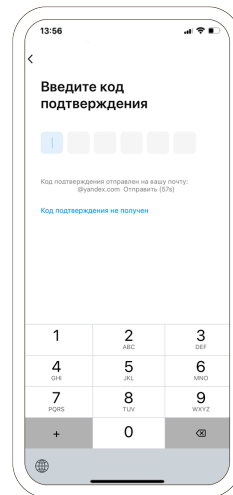

Одан әрі тексеру кодын енгізу керек

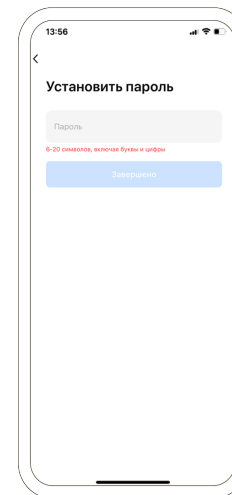

Және есептік жазбаға арналған құпиясөзді орнату керек

SMART LIFE ОРНАТУ

3. Құрылғыны қосу

Роботты қолданбаға жай ғана қосу үшін төмендегі нұсқауды орындаңыз

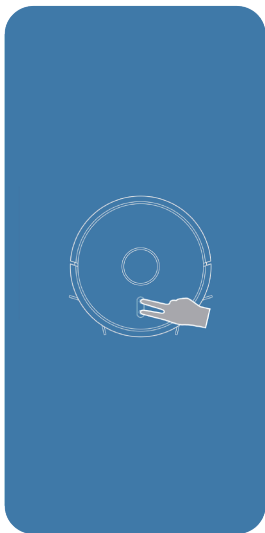

Құрылғыдағы екі пернені бір мезгілде 3 секунд басып ұстаңыз.

Индикатор жылдам жыпылықтайды, бұл құрылғының қосылуға дайындығын білдіреді.

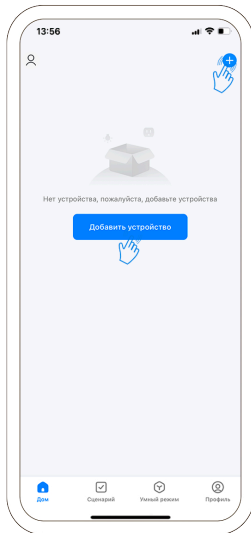

Қолданбаны ашып, таңдауға немесе «+» белгішесіне, немесе «Құрылғыны қосу» батырмасын басыңыз

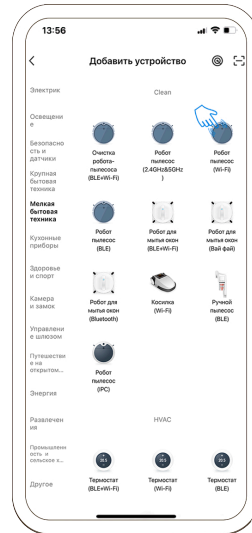

«Ұсақ тұрмыстық техника» санатын, содан кейін «Робот-шаңсорғыш Wi-Fi» таңдаңыз

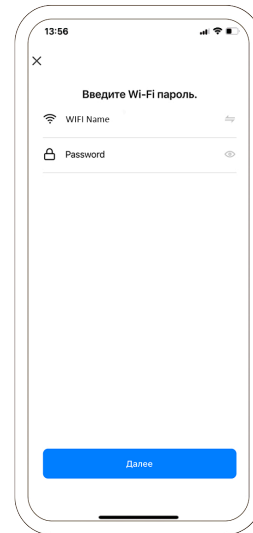

Қосылыңыз (тек қана Wi-Fi 2.4 ГГц режимінде), содан кейін Одан әрі батырмасын басыңыз

SMART LIFE OPHATY



Индикатор жылдам жыпылықтайтынына көз жеткізіңіз

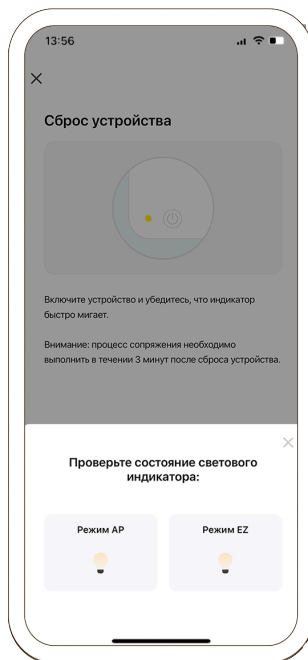

«Режим AP» таңдаңыз

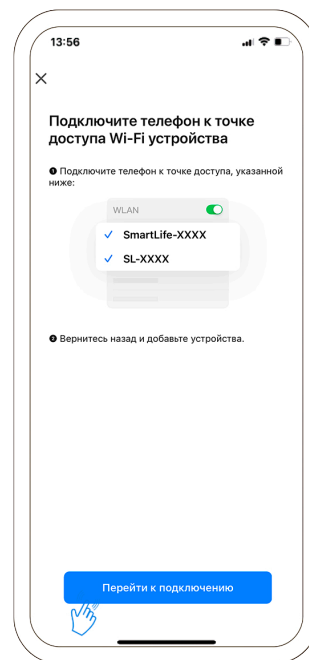

«Қосылуға өту» басыңыз

SMART LIFE ОРНАТУ

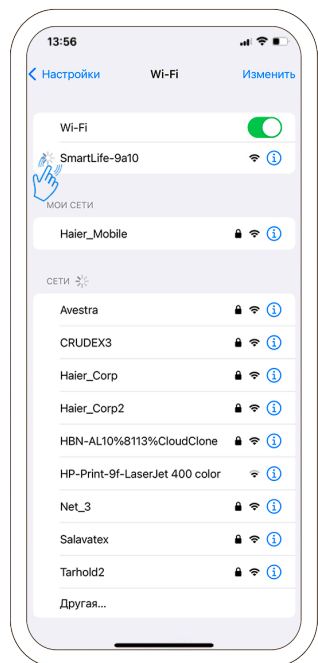

Роботты қосу нүктесін таңдаңыз (SmartLife-тан басталады)

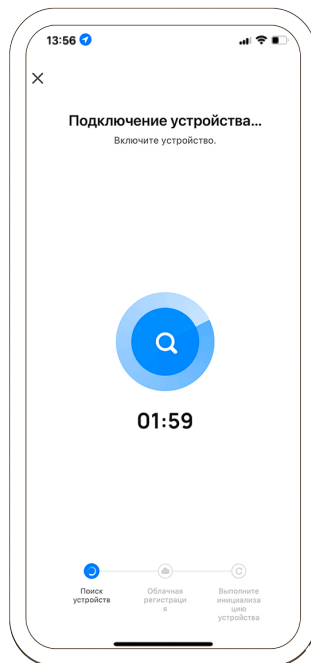

Қосылуын күтіңіз

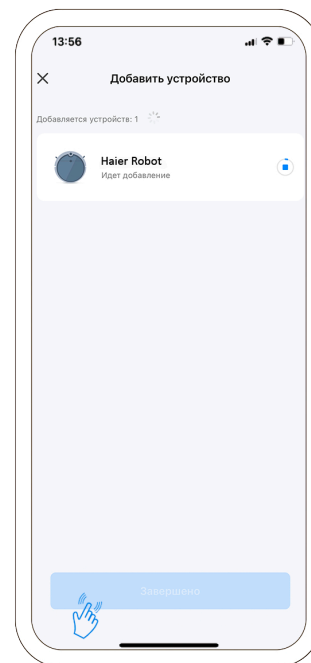

Сәтті қосылғаннан кейін «Аяқталды» батырмасын басыңыз. Құрылғы пайдалануға дайын

РОБОТҚА КҮТІМ ЖАСАУ

Бөлшек	Қызмет көрсету мерзімділігі	Ауыстыру мерзімділігі
Шаңжинағыш	Ай сайын	
Сүзгі	Ай сайын	Әр 6 ай сайын
Қылшақ	Апта сайын	Әр 12 ай сайын
Датчиктер	Апта сайын	
Алдыңғы дөңгелек	Апта сайын	

Кеңестер. Қылшақ пен дөңгелектер қуыстары мен бұрыштарындағы қоқысты кетіріңіз.
Қылшақтардың ұштарынан және роботтың негізгі және бүйірлік қылшақтарының бөліктерінен жиналған кірді кетіру үшін пинцетті пайдаланыңыз.
Қылшаққа оралған шашты кесу үшін қайшыны немесе жинақтағы тазалау құралын пайдаланыңыз.

РОБОТҚА КҮТІМ ЖАСАУ

Шаң қапшығы

1. Қақпақты көтеріңіз және ашыңыз

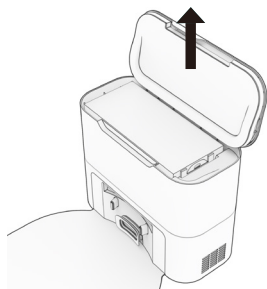

2. Кәдеге жарату үшін жоғары қарай тартыңыз және толық шаңжинағышты алыңыз.

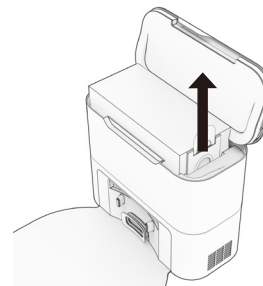

3. Жаңа немесе тазартылған шаңжинағышты салыңыз да, оны ішіне толығымен бекітіңіз.

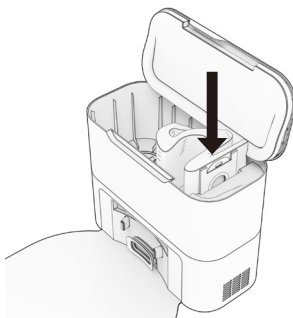

4. Қақпақтың жабылғанына көз жеткізу үшін оны басыңыз.

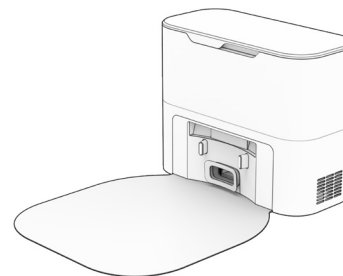

РОБОТҚА КҮТІМ ЖАСАУ

Өзін-өзі тазалау функциясы бар зарядтау станциясы

1. Зарядтау үшін контактілерді сүртіңіз.



2. Таратқыш терезесін тазалаңыз.



3. Шаң қапшығын алып тастаңыз және ауаның еркін ағуын қамтамасыз ету үшін оның контейнеріндегі қоқыстардың немесе кез келген бітелулердің жиналуын тазалаңыз.

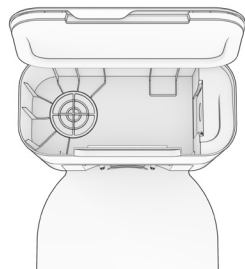

4. Желдеткіш саңылауды тексеріп, тазалаңыз.



РОБОТҚА КҮТІМ ЖАСАУ

Қылшақтар

1. Бүйірлік қылшақты шешу үшін жоғары тартыңыз.

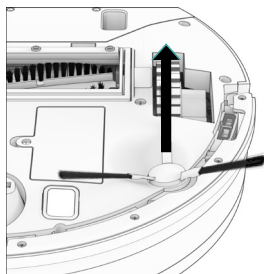

2. Қылшақ пен оның ұяшығындағы қоқысты кетіріңіз.



3. Негізгі қылшақтың бөлігіндегі бекіткіштерді қысып және оны көтеру керек.

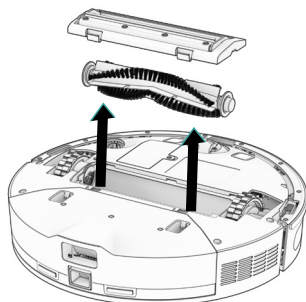

4. Негізгі қылшақты және оның барлық құрамдауыштарын, оның ішінде, қылшақ корпусын тазалаңыз.

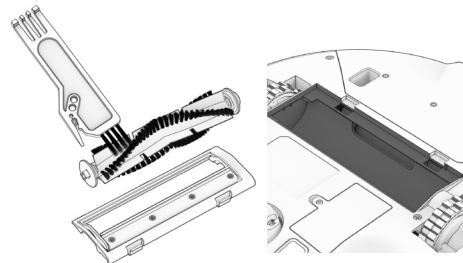

РОБОТҚА КҮТІМ ЖАСАУ

Датчиктер

Датчиктерді сүрту үшін жұмсақ мақта-маталық шүберекті пайдаланыңыз.

1. Жиік датчиктері және қабырғаларды сүртіңіз.

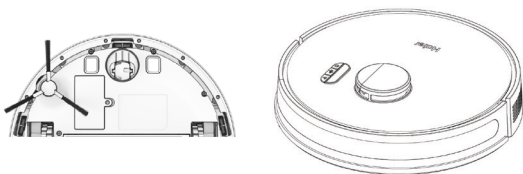

2. Робот пен оның станциясындағы зарядтау контактілерін сүртіңіз.

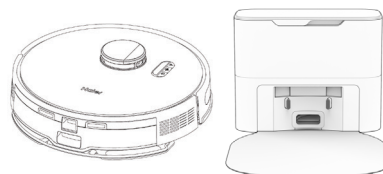

3. Шаңжинағыштағы және ылғалды тазалауға арналған қондырмадағы металл түйіспелерді сүртіңіз.

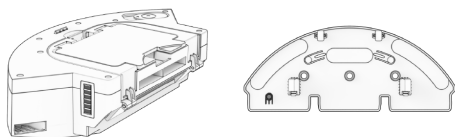

Назар аударыңыз! Роботтың SLAM LiDAR модулі сезімтал датчик болып табылады.

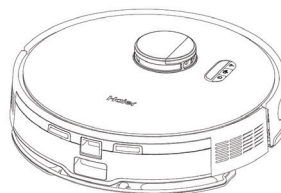

Назар аударыңыз! Роботтың SLAM LiDAR модулі сезімтал датчик болып табылады. Күш салмаңыз, заттарды қоймаңыз және оны реттемеңіз. Роботтың үстіне отырмаңыз және заттар қоймаңыз.

РОБОТҚА КҮТІМ ЖАСАУ

Алдыңғы дөңгелек

1. Иіңтірек ретінде тегіс оймакілтегі бар бұрағышты пайдаланып, дөңгелекті мықтап ұстап, тартыңыз.



2. Дөңгелекті алып тастағаннан кейін дөңгелек осін шығару үшін бұрағышты пайдаланыңыз.

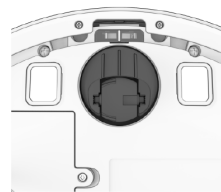

3. Дөңгелекті және оның барлық құрамдауыштарын, дөңгелек өсі мен ұяшығын қоса алғанда, тазалаңыз.

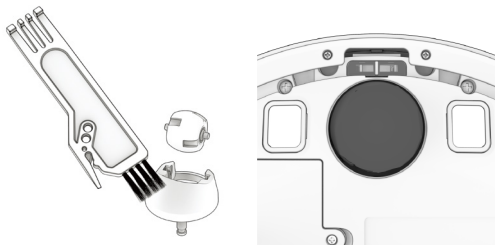

4. Екі бөлшекті де орнына салыңыз. Оларды орнына бекіту үшін басыңыз.

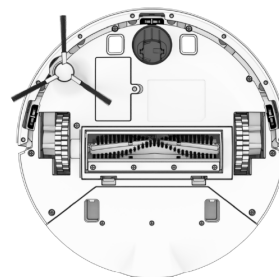

АКСЕССУАРЛАР

Ылғалды тазалауға арналған саптаманың бекітпесі

Қатты суы бар аймақтарда тазартылған суды пайдаланыңыз.

1. Шаңжинағышты алып шығыңыз

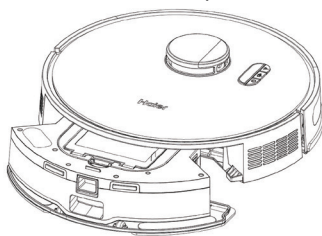

2. Суға арналған резервуардың қаппағын ашыңыз және оны суға толтырыңыз.

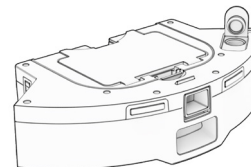

3. Еден жууға арналған саптаманың қосқыштарын шаңжинағыштағы қосқыштармен туралаңыз және бекіту үшін басыңыз.

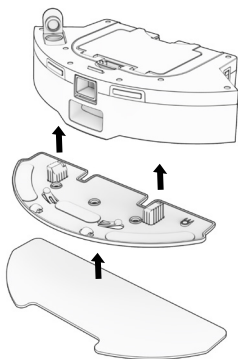

4. Шаңжинағышты орнына қойыңыз.

Ескерту. Еденді тазалауға арналған саптама орнатылған кезде робот NoMop (жууға болмайды) аймақтарына кірмейді.

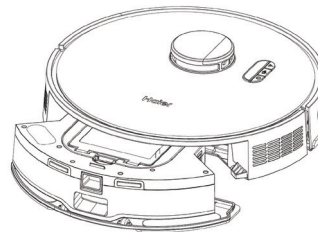

АКСЕССУАРЛАР

Ылғалды тазалауға арналған қондырмаға күтім жасау

Құрылғының су әсерінен бүлінуіне жол бермеу үшін пайдаланғаннан кейін резервуарды босатыңыз.

1. Ылғалды тазалауға арналған қондырманы шешіп алыңыз

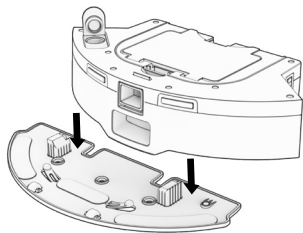

2. Қақпағын ашыңыз және резервуардағы суды ағызыңыз.

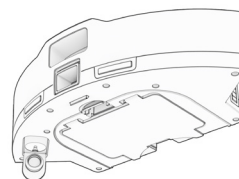

3. Еден жууға арналған шүберекті жуыңыз. Тазалағаннан кейін барлық бөлшектерді таза ауада кептіріп алыңыз.

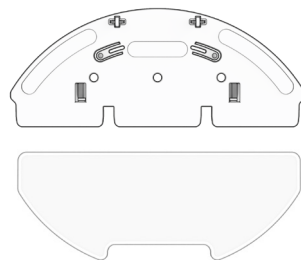

АҚАУЛАРДЫ ЖОЮ

Егер роботта ақаулары пайда болса, ол тоқтайды, ал оның ақаулық индикаторы жыпылықтай бастайды. Келесі кестені қар.

Ақаулық	Шешімі
Аккумулятор	Төмен заряд немесе батареяның ажыратылуы. Қосылымды тексеріңіз. Роботты қайта іске қосыңыз және зарядтаңыз.
Сол /оң дөңгелек	Сол /оң дөңгелек сыналанған. Кедергілердің бар болуын тексеріп, оларды жою керек.
Негізгі қылшақ	Негізгі қылшақ бұғатталған. Себебін жойыңыз.
Бүйірлік қылшақ	Бүйірлік қылшақ бұғатталған. Себебін жойыңыз.
Робот	Робот өшірулі немесе контактілер ластанған. Контактілерді тазалаңыз және бастапқы күйіне қайтарыңыз. Немесе шаңсорғыштың моторы бітеліп қалған. Кедергілердің бар болуын тексеріп, оларды жою керек.
Ылғалды тазалауға арналған саптаманың бекітпесі	Робот еденді тазалауға тырысады, бірақ ылғалды тазалау саптамасы ажыратылған немесе контактілер ластанған. Кедергілердің бар болуын тексеріп, оларды жою керек.
Жиек датчиктері	Робот шетіне жақын тұрып қалды, еденнен шығып кетті немесе жиек датчиктері ластанған. Роботты қауіпсіз жерге ауыстырыңыз және жиек датчиктерін тазалаңыз.
Бампер	Бампер ластанған немесе бітеліп қалған. Бамперді сүртіңіз; кез келген кедергілерді алып тастаңыз.
LiDAR модулінің бампері	SLAM LiDAR модулінің бампері кептеліп қалды. Кедергілердің бар болуын тексеріп, оларды жою керек.
LiDAR	SLAM LiDAR модулі ластанған және/немесе көрінімділік бұзылған. LiDAR-ды тазалап, роботты айналардан, металл беттерден және қабырғалардан алыс және бөлменің ортасына жылжытыңыз.
Зарядтау станциясы	Зарядтау станциясын табу мүмкін емес. Зарядтау станциясын қайта іске қосыңыз және роботты зарядтаңыз.
Пайдаланушы интерфейсі	Роботтың пайдаланушы интерфейсі/USB порты жауап бермейді. Роботты қайта іске қосыңыз және USB портының бос екеніне көз жеткізіңіз.
Электроника	Электронды құрамдауыштың қателігі. Роботты қайта жүктеңіз (сөндіріңіз және қайта іске қосыңыз).
Кептеліп қалу	Робот кептеліп қалды. Кедергілерді, қоқыстарды, сымдарды алып тастаңыз және роботты қайта іске қосыңыз.
Навигация	Робот бағдарлай алмайды. Қоқыстарды, сымдарды алып тастаңыз және роботты қайта іске қосыңыз.
Оқшаулау	Робот картадан өзінің орналасқан жерін анықтай алмайды. Картаның дәлдігін тексеріңіз/картаны қайта құру үшін оны өшіріңіз.
Теңшелімдер	Бөлменің ағымдағы параметрлері робот параметрлеріне сәйкес келмейді. Тазалау картасының/кестесінің параметрлерін өзгертіңіз.

ҮЙДЕГІ ДИАГНОСТИКА

Егер робот шаңсорғыш дұрыс жұмыс істемесе, мәселені қарапайым үй диагностикасы арқылы анықтауға болады.

Роботты тексеру режимін қосу/өшіру

Роботты тексеру режимін қосу үшін:

Робот тексеру режимінің іске қосылғаны туралы хабарлағанша «Іске қосу», «Зарядтау» және «Wi-Fi» түймелерін бір уақытта бірнеше секунд басып тұрыңыз. Бұл режимде роботтың LiDAR сенсоры айналады.

Тексеру режимінен шығу үшін:

«Іске қосу», «Зарядтау» және «Wi-Fi» түймелерін қайтадан бірге басыңыз. Сіз үйдегі диагностикалық режимнен шығу туралы хабарды естисіз», бұл роботтың LiDAR сенсорының айналуын тоқтатады.

Маңызды ескертулер.

- Робот бір минуттан артық тоқтап қалған жағдайда, ол автоматты түрде үйдегі диагностикадан шығады.
- Робот бір минуттан артық тоқтап қалған жағдайда, ол автоматты түрде үйдегі диагностикадан шығады.
- Әр кезеңде тексерулерді бастау/тоқтату үшін тексеруді бастау және тоқтату туралы дыбыстық сигнал естілгенше «Іске қосу» түймесін басып тұрыңыз. Келесі қадамға өтпес бұрын әрқашан тексеруді тоқтатыңыз.

Кезең	Тексерілетін элемент(тер)	Сипаттамасы
1	Аккумулятор	Толық зарядталғаннан кейін роботтың батареясын тексеріңіз.
2	Жиектер мен қабырға датчиктері	Жиек пен қабырға датчиктерін жеке-жеке тексеріңіз.
3	Зарядтау станциясы	Зарядтау датчиктерін жеке-жеке тексеріңіз.
4	Бамперлер және Wi-Fi	Wi-Fi модулін және сенсорлық датчиктерді тексеріңіз.
5	Моторлар (дөңгелектер, қылшақтар, шаңсорғыш, ылғалды тазалауға арналған саптама)	Роботтың қозғалтқыштарының әрқайсысын жеке-жеке тексеріңіз.
6	SLAM LiDAR, зарядтағыш және өзін-өзі тазалау функциясы	Роботтың SLAM LiDAR датчиктерін, зарядтау контактілерін және өзін-өзі тазалау функциясын тексеріңіз.

ТЕХНИКАЛЫҚ СИПАТТАМАЛАРЫ, КӘДЕГЕ ЖАРАТУ

Робот-шаңсорғыш

Номинал кернеуі	19 В \approx 0,6 А
Номинал тұтынатын қуаты	45 Вт
Габариттері	330*330*94 мм
Таза салмағы	5,32 кг
Зарядтау уақыты	шамамен 4- 5 сағат
Роботтың жұмыс уақыты	шамамен 90-120 минут
Wi-Fi сымсыз жалғау	2400-2483,5 МГц (шығыс қуаты 100 мВт-тан артық емес)

Зарядтау станциясы

Кіріс кернеуі	220-240 В~, 50/60 Гц
Шығыс кернеуі	19 В \approx 0,6 А
Номинал тұтынатын қуаты	1000 Вт
Габариттері	330*153*260 мм
Таза салмағы	3 кг
Қуат беру блогының кернеуі	100-240В, 50/60Гц 0.4 Аmax

ЕСКЕРТУ

Бұл құрылғыда кіріктірілген литий аккумулятор бар.

Қоршаған ортаны ластауға жол бермеу үшін бұйымды кәдеге жаратқанда аккумуляторын бөлшектемеңіз және оны тұрмыстық қалдықтармен бірге тастамаңыз.

Құрылғыларды қайта өңдеу үшін арнайы қоқыс бағына салыңыз немесе кәдеге жарату үшін мамандарға өткізіңіз.



КЛИЕНТТЕРГЕ ҚЫЗМЕТ КӨРСЕТУ

Клиенттерге қолдау қызметі

Біз Haier компаниясының клиенттерге қолдау көрсету қызметіне хабарласуды, сондай-ақ түпнұсқа қосалқы бөлшектерді пайдалануды ұсынамыз. Егер сіздің тұрмыстық техникаңызда мәселелер туындаса, алдымен «Ақаулықтарды жою» бөлімін оқып шығыңыз.

Егер сіз мәселеңіздің шешімін таба алмасаңыз, мынаған жүгініңіз:

— өзіңіздің ресми дилеріңізге немесе

— біздің колл-орталыққа: 8-800-070-01-29 (РК),

— <https://haieronline.kz> сайтына, онда сіз қызмет көрсетуге өтініш қалдыра аласыз, сондай-ақ жиі қойылатын сұрақтарға жауап таба аласыз.

Біздің қызмет көрсету орталығына хабарласып, паспорт тақтайшасында және чекте таба алатын келесі ақпаратты дайындаңыз:

Үлгісі _____

Сериялық нөмірі _____

Сату күні _____

Сондай-ақ, кепілдік пен сату құжаттарын тексеріңіз.

Маңызды! Аспапта сериялық нөмірінің болмауы Өндіруші үшін аспапты сәйкестендіруді және нәтижесінде кепілдікті қызмет көрсетуді мүмкін емес етеді.

Аспаптан зауыттық сәйкестендіру тақтайшаларын алып тастауға тыйым салынады. Зауыттық тақтайшалардың болмауы кепілдік міндеттемелерін орындаудан бас тартуға себеп болуы мүмкін.

Осы құжатқа алдын ала ескертусіз өзгерістер енгізілуі мүмкін.

Өндіруші қосымша ескертусіз бұйым құрылымы мен жабдықтамасына өзгерістер енгізуге құқылы.

The logo consists of the letters 'EAC' in a bold, black, sans-serif font. The letters are closely spaced and have a slightly irregular, hand-drawn appearance.

КЕПІЛДІК ШАРТТАРЫ

Құрметті сатып алушы!

Haier корпорациясы, орналасқан мекенжайы: Room S401, Haier Brand building, Haier Industry park, Hi-tech Zone, Laoshan District, Qingdao, Қытай, Сіздің таңдауыңыз үшін алғысын білдіреді, осы бұйымды пайдалану ережелерін сақтаған жағдайда оның жоғары сапасы мен мінсіз жұмыс істеуіне кепілдік береді. Тұрмыста пайдалануға арналған тұрмыстық техника бұйымдарына— теледидарларға, қысқа толқынды пештерге ресми қызмет ету мерзімі 5 жыл, планшетті компьютерлерге, ноутбуктер мен теледидар приставкаларына 3 жыл, робот-шаңсорғыштарға 4 жыл, ұялы телефондар мен гироскутерлерге 2 жыл, қалған тауарларға бұйымды соңғы тұтынушыға берген күннен бастап 7 жылды құрайды. Бұйымның жоғары сапасын ескере отырып, нақты пайдалану мерзімі ресми мерзімнен едәуір асып кетуі мүмкін. Қызмет мерзімі аяқталғаннан кейін профилактикалық жұмыстарды жүргізу және ұсыныстар алу үшін Уәкілетті сервистік орталыққа хабарласуды ұсынамыз. Барлық өнім пайдалану шарттарын ескере отырып дайындалған және техникалық талаптарға сәйкестікке тиісті сертификаттаудан өткен.

Түсінбестікті болдырмау үшін сатып алған кезде пайдалану жөніндегі нұсқаулықты, кепілдік міндеттемелерінің шарттарын мұқият оқып шығуыңызды. Бұл бұйым техникалық жағынан күрделі тұрмыстық тауар болып табылады. Егер сіз сатып алған бұйым арнайы орнатуды және қосылуды қажет етсе, біз сізге Haierдің Авторизацияланған серіктесімен хабарласуды ұсынамыз.

Haier корпорациясы бұйымда кемшіліктер анықталған жағдайда қолданыстағы тұтынушылардың құқықтарын қорғау туралы заңнамада, басқа да нормативтік актілерде орнатылған тұтынушылардың талаптарын қанағаттандыру бойынша міндеттемелерді қабылдайтындығын растайды. Алайда Haier корпорациясы төменде келтірілген шарттарға сәйкес келмеген жағдайда кепілдік пен бұйымға қосымша қызмет көрсетуден бас тартуға құқылы.

Кепілдік және қосымша сервистік қызмет көрсету шарттары

Haier корпорациясы тауарды тұтынушыға берген күннен бастап 12 ай кепілдік мерзімін белгілейді және тауарды тұтынушыға берген күннен бастап 36 ай ішінде қосымша сервистік қызмет көрсетеді*. Мүмкін болатын түсініспеушіліктерді болдырмау үшін оны сату кезінде өнімге қоса берілген құжаттарды (тауар чегі, кассалық чек, пайдалану құжаттамасы) қызмет ету мерзімі ішінде сақтаңыз. Өнімге қосымша сервистік қызмет көрсету-өндірушінің кінәсінен туындаған өнімнің кемшіліктерін тұтынушы үшін тегін жою. Бұл қызмет өнім иесі тауарлық және кассалық чектерді, өнімді сатып алу фактісін растайтын басқа құжаттарды көрсеткен кезде ғана көрсетіледі.

Кепілдік қызмет көрсетуді тек Haierдің Уәкілетті серіктестері ғана жүргізеді. Уәкілетті серіктестердің толық тізімін сіз Haier Ақпараттық орталығынан мына телефондар арқылы біле аласыз:

8 (800) 070-01-29 — Қазақстаннан келген тұтынушылар үшін (Қазақстан өңірлерінен тегін қоңырау шалу)

немесе сайтта: <https://haieronline.kz> немесе электрондық пошта арқылы сұрау салу арқылы: support-kz@haieronline.kz.

Уәкілетті серіктестердің деректері өзгертілуі мүмкін, толығырақ ақпарат алу үшін Haier Ақпараттық орталығына хабарласыңыз.

КЕПІЛДІК ШАРТТАРЫ

Кепілдікті және қосымша сервистік қызмет көрсету кемшіліктері мыналардың салдарынан туындаған бұйымдарға таралмайды:

- тұтынушының тауарды пайдалану, сақтау және/немесе тасымалдау шарттары мен ережелерін бұзуы;
- бұйымды дұрыс орнатпау және/немесе қосу;
- құжатпен расталған тиісті біліктілігі жоқ адамдарды Бұйымды монтаждауға тарту сияқты тоңазытқыш контурымен және электр қосылымдарымен жұмыс технологиясын бұзу;
- пайдалану жөніндегі нұсқаулық талап еткен жағдайда Бұйымға уақтылы техникалық қызмет көрсетудің болмауы;
- су құбыры желісінде артық немесе жеткіліксіз қысым;
- бұйымның осы түріне сәйкес келмейтін жуғыш құралдарды қолдану, сондай-ақ жуғыш құралдардың ұсынылған мөлшерінен асып кету;
- бұйымды ол арналмаған мақсаттарда пайдалану;
- үшінші тұлғалардың іс-әрекеттері: уәкілетті емес тұлғалардың дайындаушы рұқсат етпеген жөндеуі немесе құрылымдық немесе сұлбалық-техникалық өзгерістерді енгізуі;
- техникалық стандарттардан және қуат беру желілерінің нормаларынан ауытқулар;
- еңсерілмейтін күштің әрекеттері (апат, өрт, найзағай т. б.);
- жазатайым оқиғалар, тұтынушының немесе үшінші тұлғалардың қасақана немесе абайсыз әрекеттері;
- егер бұйымның ішіне бөгде заттардың, заттардың, сұйықтықтардың, жәндіктердің, жәндіктердің қалдықтарының түсуінен болатын қосылу анықталса; — су жылытқыштың сумен толтырылмаған/толық толтырылмаған бағын қосу салдарынан термоқорғаныстың іске қосылуы.

Кепілдік және қосымша сервистік қызмет көрсету мынадай жұмыс түрлеріне таралмайды:

- бұйымды пайдалану орнында орнату және қосу;
- бұйымды пайдалану бойынша тұтынушыға нұсқау беру және кеңес беру;
- бұйымды сыртынан немесе ішінен тазалау.

Кепілдік және қосымша сервистік қызмет көрсетуге төменде келтірілген шығын материалдары мен аксессуарлары жатпайды:

- кондиционерге арналған сүзгілер;
- кір жуғыш және ыдыс жуатын машиналарға арналған сүзгілер, суды жеткізуге/төуге арналған құбыршектер;
- құбыршектер, түтіктер, қылшақтар, саптамалар, шаң жинағыштар, шаңсорғыштарға арналған сүзгілер;
- тәрелкелер, істіктер, торлар, табақшалар және қысқа толқынды пештерге арналған тұғырықтар;
- сүзгілер, иіс сіңіргіштер, шамдар, сөрелер, жәшіктер, тұғырықтар және азық-түлікті тоңазытқыштарда сақтауға арналған басқа да ыдыстар;
- басқару пульттері, аккумуляторлық батареялар, қуат беру элементтері, сыртқы қуат беру блоктары және зарядтау құрылғылары;
- бұйымға қоса берілетін құжаттама.

Бұйымға мерзімді қызмет көрсету (сүзгілерді ауыстыру және т.б.) тұтынушының өтініші бойынша қосымша ақыға жасалады.

Маңызды! Аспапта сериялық нөмірінің болмауы Өндіруші үшін аспапты сәйкестендіруді және нәтижесінде кепілдікті қызмет көрсетуді мүмкін емес етеді. Аспаптан зауыттық сәйкестендіру тақтайшаларын алып тастауға тыйым салынады. Зауыттық тақтайшалардың бүлінуі немесе болмауы кепілдік міндеттемелерді орындаудан бас тартуға әкелуі мүмкін.

* қосымша сервистік қызмет көрсету электрлік су жылытқыштарға, қысқа толқынды пештерге, HRB-331 модельді тоңазытқыштарға, мұздатқыштарға, газ плиталарына, шаңсорғыштарға, робот-шаңсорғыштарға, теледидарларға, теледидарлық приставкаларға, планшеттік компьютерлерге, ноубуктерге, ұялы телефондарға, гироскутерлерге таралмайды.



Изготовитель/ Өндіруші: «Haier Overseas Electric Appliances Corp. Ltd.»
Room S401, Haier Brand building, Haier Industry park, Hi-tech Zone, Laoshan District, Qingdao, China

Импортер/Уполномоченная организация: ООО «ХАР»
121099, г. Москва, Новинский бульвар, д. 8, этаж 16, офис 1601

Қазақстан Республикасындағы уәкілетті ұйым/ импорттаушы:
«Haier Мидл Эйжа» ЖШС, 050000, Алматы қаласы, Медеу ауданы, Достық даңғылы, 210 ғимарат.

Уполномоченная организация в Республике Казахстан:
ТОО «Haier Мидл Эйжа», 050000, город Алматы, Медеуский район, Проспект Достык, дом 210.

Продукция соответствует требованиям технических регламентов Евразийского
экономического (Таможенного) союза

Сертификат соответствия № ЕАЭС RU С-CN.БЛ08.В.01757/24 от 01.08.2024 действует до
31.07.2029.

Декларация о соответствии № ЕАЭС N RU Д-CN.РА06.В.01163/24 от 12.07.2024 действует до
11.07.2029.

Более подробные сведения указаны в Едином реестре выданных сертификатов соответствия
и зарегистрированных деклараций о соответствии Евразийского экономического союза

Сделано в Китае / Қытайда жасалған

Дата изготовления
указана на этикетке
устройства

Шығарылған күні
құрылғының
заттаңбасында
көрсетілген