

# Blackton

Инструкция пользователя

32"

LED-телевизор

Bt 32F38B



## Содержание

Меры техники безопасности .....	2
Правовая информация.....	3
Сборка подставки и настенная установка.....	4
Схема телевизора .....	5
Панель управления.....	5
Подключение к электросети .....	6
Пульт дистанционного управления.....	7
Первое включение телевизора .....	9
Использование телевизора .....	10
Воспроизведение файлов .....	12
Видеозапись .....	14
Настройка телевизора .....	16
Меню настроек изображения .....	17
Меню настроек звука.....	17
Меню настроек телеканалов.....	18
Меню дополнительных настроек.....	19
Меню системных настроек.....	22
Поиск и устранение простых неисправностей .....	24
Безопасная утилизация .....	25
Важная информация.....	26
Технические характеристики .....	27
Информация о сертификации .....	28

## Меры техники безопасности

Для Вашей безопасности и продления срока службы изделия, пожалуйста, внимательно прочитайте данную инструкцию перед использованием, а также установкой, эксплуатацией и чисткой телевизора. Рекомендуется сохранить данную инструкцию, чтобы обращаться к ней в дальнейшем.



Обращайте особое внимание на предупреждения, размещённые на корпусе телевизора.

Следуйте всем указаниям, приведённым в данной инструкции.

Применяйте только рекомендованные производителем приспособления и аксессуары. Использование несоответствующих приспособлений и аксессуаров может стать причиной неисправности или несчастного случая.

Подключайте телевизор только к розеткам с заземлением.

Если Вы не планируете использовать телевизор длительный период, то выньте кабель питания из розетки и отсоедините штекер антенны от телевизора.

Не допускайте перегибания и зажима кабеля питания, особенно в местах выхода кабеля из телевизора и соединения кабеля с вилкой.

При отключении кабеля питания беритесь за вилку, не тяните за сам кабель.

Избегайте превышения нагрузки на розетку электропитания и электроудлинителя. Перегрузка может послужить причиной возгорания или поражения электрическим током.

Если из телевизора пошёл дым, внутри слышны странные звуки или чувствуется странный запах, немедленно отключите телевизор от электросети и обратитесь в сервисный центр.

По вопросам технического обслуживания и ремонта обращайтесь только в сертифицированные сервисные центры.

Обслуживание требуется тогда, когда телевизор повреждён каким-либо образом (повреждён кабель питания или вилка, на телевизор пролита жидкость или внутрь попал посторонний предмет), если телевизор попал под дождь или находился во влажных условиях, работает не так, как указано в данной инструкции, в его работе произошли существенные изменения, телевизор падал или имеются повреждения на его корпусе.

Открытие задней крышки или попытка выполнить ремонт самостоятельно лишают права на гарантийный ремонт и могут привести к серьёзным травмам или вызвать поражение электрическим током, а также стать причиной возникновения пожара.

Следите, чтобы дети не залезали на телевизор или на подставку или не толкали его. При монтаже телевизора на стене убедитесь в том, что строго соблюдаются инструкции изготовителя. Используйте только те крепежные приспособления, которые рекомендованы изготовителем.

Не размещайте телевизор на неустойчивой тумбе, подставке, треноге или на шатком столе. Размещение телевизора на неустойчивых подставках может привести к падению телевизора, что может вызвать травму или повреждение.

Если используется тележка, будьте аккуратны при перемещении тележки с телевизором, чтобы избежать травм из-за опрокидывания.

Для дополнительной защиты данного телевизора при грозовой погоде отключите телевизор от розетки питания и отсоедините антенный кабель. Это предотвратит повреждение телевизора молнией или из-за перепадов напряжения питания.

Не используйте телевизор вблизи воды, например, рядом с раковиной, мойкой или стиральной машиной, во влажном подвале, вблизи бассейна и т.д.

После транспортировки в условиях низкой температуры перед включением телевизора дайте выдержку около часа при комнатной температуре, не включайте телевизор сразу, так как это приведет к образованию конденсата, что может вызвать пожар, поражение электрическим током или другие последствия.

Не размещайте на телевизоре тяжелые посторонние предметы и сосуды с жидкостями. Не устанавливайте на телевизор источники открытого огня, например, горящие свечи, так как это может привести к выходу телевизора из строя или к его возгоранию.

Перед чисткой телевизора выньте кабель питания из розетки. Для очистки используйте сухую мягкую ткань без ворса. При сильных загрязнениях — слегка влажную ткань.

Регулярно протирайте вилку питания сухой тканью. Влага или пыль на контактных штырях могут привести к возгоранию или поражению электрическим током.



Для обеспечения вентиляции оставляйте вокруг телевизора свободное пространство не менее 10 см. Не закрывайте вентиляционные и другие отверстия, так как недостаточная вентиляция может вызвать перегрев и сокращение срока службы телевизора.

Не устанавливайте телевизор вблизи источников тепла, таких как батареи центрального отопления, тепловые радиаторы, обогреватели, печи или другие устройства, излучающие тепло.

Никогда не вставляйте посторонние предметы в вентиляционные отверстия и открытые части телевизора. При эксплуатации телевизора используется высокое напряжение. Попадание посторонних предметов внутрь телевизора может послужить причиной поражения электрическим током и привести к повреждению деталей телевизора. Детям младше 3 лет не следует пользоваться телевизором.

При использовании наушников не устанавливайте слишком высокую громкость, чрезмерное звуковое давление может привести к потере слуха.

Использование видеоигр или других внешних источников сигнала, дающих неподвижное изображение в течение двух и более часов, может оставить неустранимые последствия в виде следов этого изображения на экране телевизора. Аналогичные последствия может вызвать длительный просмотр фильмов или передач в формате 4:3, т. к. в результате различной степени излучения по центру и по краям экрана, могут остаться полосы. В целях сохранения экрана рекомендуется устанавливать невысокую яркость и контрастность изображения во время видеоигр или просмотра неподвижных изображений. Повреждение экрана в результате продолжительного отображения неподвижного изображения не подлежит гарантийному обслуживанию.

Основа жидкокристаллической панели, используемой в телевизоре, сделана из стекла. Поэтому она может разбиться при падении телевизора или ударе его другим предметом. Если ЖК-панель разбилась, перед тем, как дотрагиваться до неё, обязательно отсоедините вилку питания от розетки. Будьте аккуратны, не поранитесь осколками стекла.

Жидкокристаллическая панель — это высокотехнологическое изделие, дающее изображение высокого качества. Иногда на экране телевизора могут появиться

несколько неактивных пикселей в виде фиксированных точек синего, зелёного, красного или чёрного цвета. Имейте в виду, что это не оказывает влияния на работоспособность телевизора.

## Правовая информация

Во всех установленных применимым законодательством случаях компания импортёр и/или организация, уполномоченная на принятие претензий, ни при каких обстоятельствах не несёт ответственности по фактическим, случайным и/или косвенным убыткам, а также упущенной выгоде, утрате деловых возможностей, потере дохода, потере информации, утрате репутации или потере денежных средств.

Максимальная ответственность импортёра и/или организации, уполномоченной на принятие претензий, в связи с использованием данного устройства, описанного в настоящей инструкции, ограничивается суммой, выплачиваемой клиентом при покупке данного устройства.

Информация о продуктах и/или услугах, произведённых и/или оказанных не компаниями или о независимых веб-сайтах, неподконтрольных и не тестируемых компаниями, не носит рекомендательного характера и не рекламируется компанией. Компания не несёт никакой ответственности за выбор, функциональность и использование веб-сайтов или продукции и/или услуг сторонних производителей.

Компания также не несёт ответственности за точность и/или достоверность данных и программного обеспечения, размещённых на веб-сайтах сторонних производителей. За дополнительной информацией обращайтесь к поставщику услуг.

Компания обращает внимание на тот факт, что использование любых сведений или продуктов, размещённых в интернете, сопровождается риском.

Устройство соответствует требованиям: ТР ТС 020/2011 «Электромагнитная совместимость технических средств»; ТР ТС 004/2011 «О безопасности низковольтного оборудования» и ТР ЕАЭС 037/2016 «Об ограничении применения опасных веществ в изделиях электроники и радиоэлектроники».

## Сборка подставки и настенная установка

Перед установкой телевизора распакуйте телевизор и убедитесь в наличии всех комплектующих:

- телевизор;
- инструкция пользователя;
- пульт дистанционного управления;
- кабель питания (может быть подсоединён к телевизору);
- батареи AAA (2 шт.);
- винты крепления опоры (4 шт.);
- подставки (2 шт.);
- индивидуальная упаковка;
- гарантийный талон.

В случае их отсутствия обратитесь к продавцу.

### Сборка подставки

1. Прежде чем прикрепить/снять подставку, убедитесь, что телевизор выключен.
2. Положите телевизор экраном вниз на мягкую поверхность, чтобы предотвратить его повреждение.
3. Извлеките из упаковки подставку и вставьте в разъемы в нижней части телевизора.
4. Закрепите подставки, используя 4 винта, идущие в комплекте.

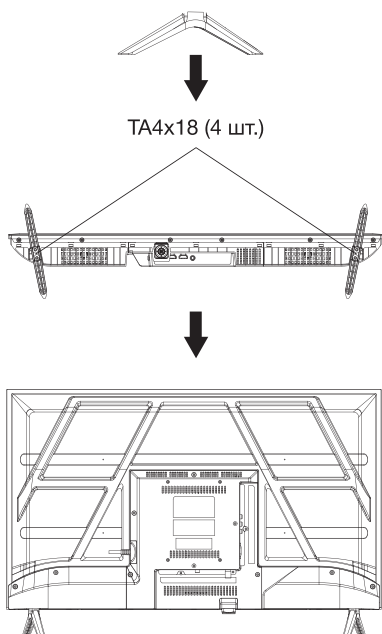

Чтобы отсоединить подставки от телевизора, выполните шаги 3 и 4 в обратном порядке.

### Настенная установка (опционально)

Телевизор может быть установлен на стену с помощью специального настенного кронштейна (не входит в комплект поставки). Перед установкой телевизора на стену необходимо снять подставки.

1. Положите телевизор экраном вниз на мягкую поверхность, чтобы предотвратить его повреждение.
2. Используя отвёртку, открутите винты и снимите подставки с нижней части телевизора.
3. Разметьте карандашом расстояние между отверстиями для винтов в соответствии с размерами кронштейна.
4. Просверлите в стене отверстия и вставьте 4 анкерных болта для крепления.

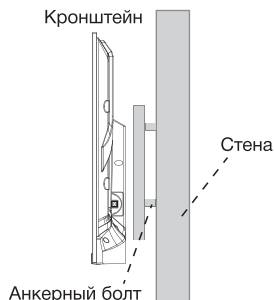

5. Закрутите винты на задней поверхности телевизора для фиксации кронштейна и повесьте конструкцию на стену.



### Примечания:

- Схема выше дана только для справки.
- Для крепления используйте кронштейны, отвечающие стандарту VESA.

**Внимание!** Не используйте телевизор в местах, где масло, дым или водяной пар могут его повредить.

## Схема телевизора

### Передняя панель

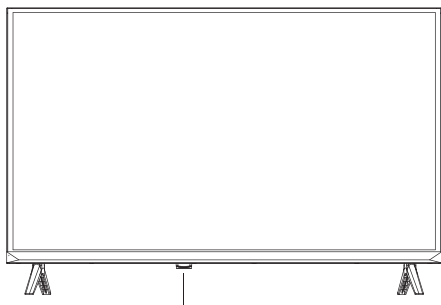

кнопка питания/инфракрасный датчик/индикатор питания

### Датчик ДУ

Принимает дистанционные сигналы с пульта ДУ. Не ставьте ничего рядом с датчиком, так как это может повлиять на его работу.

### Индикатор питания

В режиме ожидания индикатор горит красным цветом. В режиме работы индикатор не горит.



### Кнопка питания



Нажмите кнопку, чтобы включить/выключить телевизор.



### Примечания:

- Изображения приведены для справки. Дизайн изделия и его технические характеристики могут быть изменены без предварительного уведомления.
- Фактическая последовательность и расположение кнопок панели управления могут отличаться от представленного в настоящей инструкции.
- При подаче питания телевизору требуется несколько секунд для загрузки программы. Не выключайте телевизор сразу же, так как это может вызвать неполадки в работе.





## Панель управления ТВ

В режиме ожидания нажмите кнопку , чтобы включить телевизор. Когда телевизор включен кратко нажмите кнопку , чтобы на экране отобразилось меню управления.

Кратно нажимайте кнопку , чтобы выбрать нужный значок, нажмите и удерживайте кнопку , чтобы выполнить соответствующую операцию.

При отсутствии нажатий кнопки  в течение нескольких секунд меню управления исчезает с экрана автоматически. Когда меню управления не отображается на экран, нажмите и удерживайте кнопку , чтобы выключить телевизор.



-  Кнопка включения телевизора или перевода его в режим ожидания
-  Кнопка вызова главного меню настроек.
-  Кнопка перехода в меню выбора источника сигнала.
-  Кнопки регулирования уровня громкости /в меню: курсор влево-вправо
-  Кнопки переключения каналов/ в меню: курсор вверх-вниз

## Задняя и боковая панели

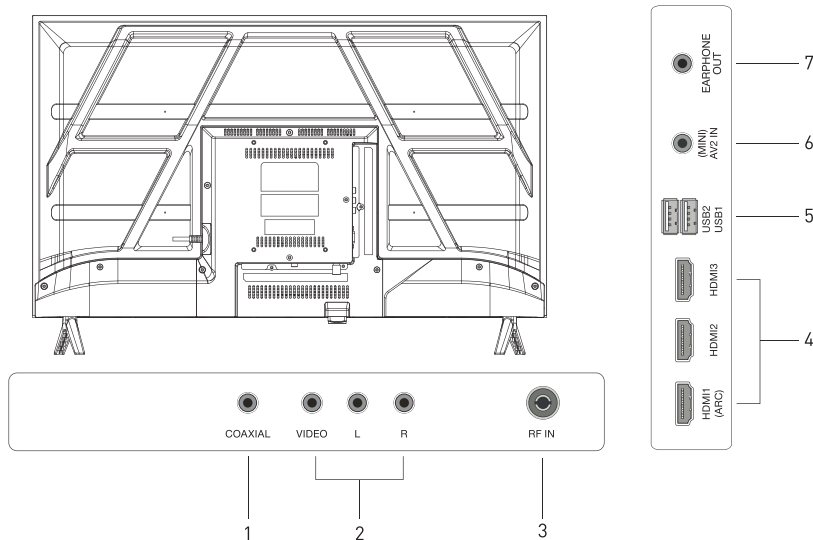

### Разъёмы телевизора и их назначение

1. COAXIAL — выход цифрового аудиосигнала.
2. AV1 IN — композитный аудиовидеовход.
3. RF IN — вход антенны аналогового и цифрового ТВ (эфирного или кабельного).
4. HDMI1, HDMI2, HDMI3 — входы аудио- и видеосигнала HDMI (HDMI1 — с функцией ARC).
5. USB1, USB2 — разъём для подключения накопителя USB.
6. AV2 IN — композитный аудиовидеовход (мини).
7. EARPPHONE — выход для подключения наушников.

### Подключение к электросети

Телевизор должен быть подключен к источнику переменного тока с напряжением 100–240 В и частотой 50/60 Гц. Ни в коем случае не подсоединяйте телевизор к источнику питания с другими параметрами!

Перед тем, как подключить к телевизору какое-либо устройство либо отключить устройство от телевизора, отключите питание телевизора и устройства, выполните необходимые соединения, затем включите питание телевизора и подключенного устройства. Когда вы отключаете или подключаете кабель питания или сигнальный кабель, то держите его за вилку (изолированную часть) и не тяните за кабель.

Для получения оптимального качества изображения программ цифрового и аналогового ТВ рекомендуется использовать наружную антенну или местную кабельную сеть.

После подключения оборудования к какому-либо из входов телевизор будет воспроизводить программу, поступающую с этого оборудования, только после выбора соответствующего пункта в меню «Выбор источника сигнала» (см. ниже).

## Установка батарей в пульт дистанционного управления

1. Чтобы открыть батарейный отсек пульта дистанционного управления, сдвиньте заднюю крышку.
2. Вставьте две батареи AAA. Убедитесь в том, что полярность батарей установлена правильно: ⊕ и ⊖ батареи совпадают с ⊕ и ⊖, указанными на батарейном отсеке.
3. Закройте крышку батарейного отсека.

## Обращение с батареями

- Неправильное обращение с батареями может вызвать коррозию или течь, что может привести к пожару, травмам и повреждению имущества.
- Используйте батареи только такого вида, который указан в настоящей инструкции.
- Не используйте одновременно старые и новые батареи или батареи различных типов.
- Не выбрасывайте батареи вместе с бытовым мусором. Утилизируйте батареи в соответствии с местным законодательством.

## Использование пульта ДУ

При работе пульта дистанционного управления используется датчик на телевизоре и передатчик команд на передней стороне пульта. Направляйте пульт дистанционного управления точно на датчик телевизора. Если какой-либо предмет или препятствие находится между пультом ДУ и приёмником на телевизоре, управление может не работать.

При использовании телевизора в ярко освещённом месте ИК-приёмник сигнала пульта дистанционного управления может не работать должным образом. Рекомендуемое эффективное расстояние для использования пульта дистанционного управления — 7 м.

## Пульт дистанционного управления

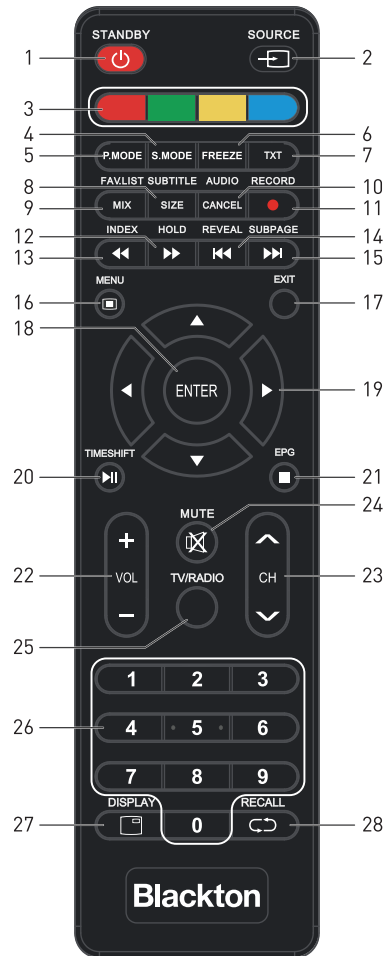

## Кнопки пульта дистанционного управления и их функции

1. Кнопка включения телевизора/перехода в режим ожидания.
2. **SOURCE**: кнопка выбора источника сигнала. В открывшемся меню выберите нужный источник и нажмите кнопку **ENTER**.
3. Цветные кнопки предназначены для выполнения функций, обозначенных в соответствующих окрашенных объектах при работе с меню и телетекстом.
4. **S.MODE**: кнопка выбора режима звука.

5. **P.MODE**: кнопка выбора режима изображения.
6. **FREEZE**: кнопка активации/завершения функции СТОП КАДР.
7. **TXT**: кнопка перехода в режим телетекста или выхода из него.
8. **SIZE**: кнопка отображения верхней или нижней части страницы или всей страницы целиком в режиме телетекста.  
**SUBTITLE**: кнопка включения/переключения субтитров в режиме цифрового телевидения.
9. **MIX**: кнопка перехода в смешанный режим: телетекст будет отображаться поверх изображения, транслируемого телеканалом. Нажмите кнопку **MIX** ещё раз, чтобы вернуться в обычный режим телетекста.  
**FAV.LIST**: кнопка перехода к списку избранных телеканалов.
10. **CANCEL**: кнопка временного возврата к просмотру телеканала, пока загружается телетекст. Когда страница загрузится, в верхнем углу экрана отобразится её номер. Нажмите кнопку **CANCEL** ещё раз, чтобы вернуться в режим телетекста.  
**AUDIO**: кнопка изменения режима звука/выбора языка звукового сопровождения в режиме цифрового телевидения.
11. **RECORD**: кнопка для включения режима записи телепрограммы в режиме цифрового телевидения.
12. **▶▶** Кнопка быстрой перемотки вперёд в режиме воспроизведения.  
**HOLD**: кнопка удержания страницы телетекста. Нажмите кнопку **HOLD** ещё раз, чтобы отключить режим удержания.
13. **◀◀** Кнопка быстрой перемотки назад в режиме воспроизведения.  
**INDEX**: кнопка перехода на основную страницу телетекста (страница 100 — меню телетекста).
14. **|◀◀** Кнопка перехода к предыдущему файлу в режиме воспроизведения.  
**REVEAL**: кнопка показа скрытого текста в режиме телетекста. Чтобы спрятать текст, нажмите эту кнопку ещё раз.
15. **▶▶|** Кнопка перехода к следующему файлу в режиме воспроизведения.  
**SUBPAGE**: кнопка перехода к подстраницам телетекста (при их наличии).
16. **☐** **MENU**: кнопка перехода в меню настроек телевизора/возврата в предыдущий уровень раздела меню.
17. **EXIT**: кнопка выхода из текущего режима или раздела меню.
18. **ENTER**: кнопка подтверждения при работе с меню.
19. Кнопки навигации для работы с меню.
20. **▶|** Кнопка начала, приостановки, возобновления воспроизведения.  
**TIMESHIFT**: кнопка включения функции сдвига по времени в режиме цифрового телевидения.
21. **■** Кнопка остановки воспроизведения и возврата к списку воспроизведения в режиме MEDIA.  
**EPG**: кнопка вывода на экран электронного расписания передач в режиме цифрового телевидения.
22. **VOL+ / VOL-**: кнопки увеличения/уменьшения громкости.
23. **CH  $\wedge$  / CH  $\vee$** : кнопки переключения на следующий/предыдущий телеканал.
24. **✕** **MUTE**: кнопка блокировки звука/отключения блокировки звука.
25. **TV/RADIO**: кнопка переключения между режимами ТВ и Радио.
26. **0-9**: цифровые кнопки для ввода номеров телеканалов.
27. **☐** **DISPLAY**: кнопка вызова текущей информации о телепередаче, телеканале или об источнике сигнала.
28. **↺** **RECALL**: кнопка переключения между текущим телеканалом и предыдущим просматриваемым.

#### Примечание:

Схемы и иллюстрации в этой инструкции размещены только в ознакомительных целях и могут отличаться от фактического вида устройства. Дизайн изделия и его технические характеристики могут быть изменены без предварительного уведомления.

Кнопки пульта ДУ, не упомянутые в описании, не используются при управлении телевизором.

## Первое включение

После выполнения необходимых подключений подсоедините вилку питания телевизора к электрической розетке и, при необходимости, включите его переключателем питания на корпусе.

Телевизор перейдет в режим ожидания. В режиме ожидания нажмите кнопку **POWER** на телевизоре или **⏻** на пульте ДУ для того, чтобы включить телевизор. На экране телевизора отобразится меню первичной настройки.

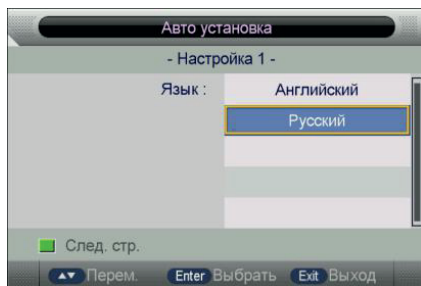

Кнопками **^**/**v** выберите язык меню и нажмите кнопку **ENTER** для подтверждения. Нажмите **зелёную** кнопку, чтобы перейти к следующему разделу настройки.

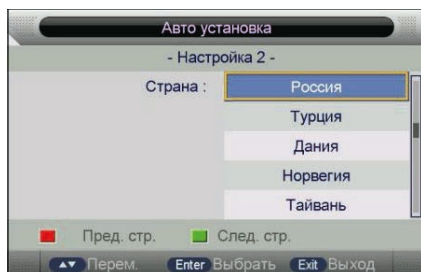

Кнопками **^**/**v** выберите свою страну и нажмите кнопку **ENTER** для подтверждения. Нажмите **зелёную** кнопку, чтобы перейти к следующему разделу настройки.

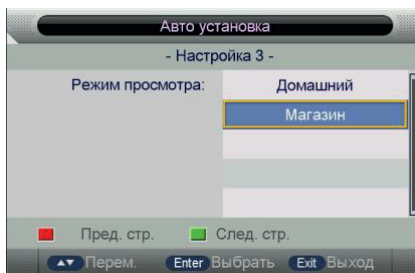

Кнопками **^**/**v** выберите подходящий режим просмотра в зависимости от того места, где будет эксплуатироваться телевизор: дом или магазин. Рекомендуется выбирать Домашний режим, т.к. в нём функциональность телевизора максимальна. Нажмите **зелёную** кнопку, чтобы перейти к следующему разделу настройки.

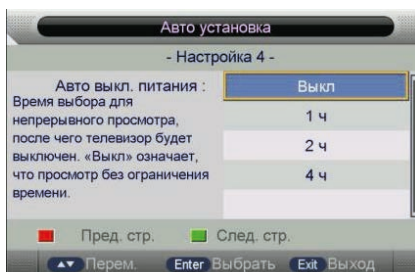

Кнопками **^**/**v** пульта ДУ выберите время простоя телевизора (от 1 до 4 часов), после которого он будет автоматически выключаться, или отключите данную функцию (**Выкл**) и нажмите кнопку **ENTER** для подтверждения выбора. Нажмите **зелёную** кнопку, чтобы перейти к следующему разделу настройки.

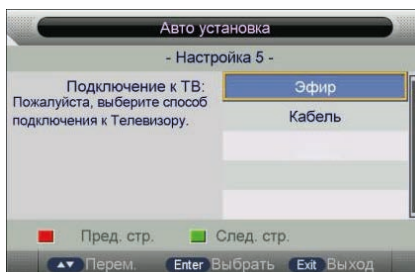

Кнопками **^**/**v** выберите источник сигнала цифрового телевидения: Эфирная антенна или Кабель. Нажмите **зелёную** кнопку, чтобы перейти к следующему разделу настройки.



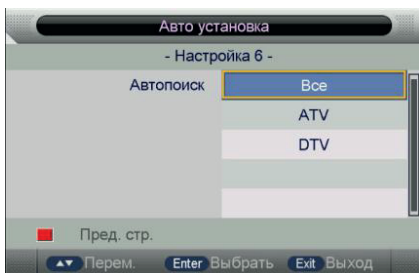

Кнопками  $\wedge$ / $\vee$  выберите режим поиска телеканалов: поиск всех телеканалов (Все), поиск каналов аналогового телевидения (ATV) или каналов цифрового телевидения (DTV).

Нажмите кнопку **ENTER** для начала поиска и сохранения найденных телевизионных каналов. Поиск может занять некоторое время. Если во время поиска каналов вам потребуется его остановить, нажмите кнопку **MENU** или кнопку **EXIT**.

По окончании поиска первичная настройка закончена.



#### Примечания:

Перед началом автоматического поиска телеканалов убедитесь, что к телевизору подключена антенна или кабель местной телесети.

Меню первичной настройки также появляется после восстановления заводских настроек телевизора.

## Использование телевизора

### Включение телевизора

Подсоедините вилку питания телевизора к электрической розетке. При необходимости включите телевизор переключателем питания на корпусе, и он перейдет в режим ожидания. В режиме ожидания нажмите кнопку **POWER** на телевизоре или  $\mathcal{P}$  на пульте ДУ, чтобы включить телевизор.

### Выключение телевизора

Если требуется на время выключить телевизор, то нажмите кнопку **POWER** на корпусе телевизора или  $\mathcal{P}$  на пульте ДУ. Если необходимо отключить телевизор полностью, то выключите телевизор переключателем питания и отсоедините сетевой шнур питания от электросети.

#### Примечания:

При перебоях в сети электропитания после восстановления напряжения телевизор автоматически перейдет в режим ожидания. Не рекомендуется слишком часто включать и выключать телевизор во избежание ненадежной работы. При ожидаемых перебоях в сети электропитания или грозе рекомендуется отключить вилку питания телевизора от сети.

В режиме приёма телепрограмм при отсутствии сигнала телестанции в течение 5 минут, телевизор автоматически перейдет в режим ожидания.

В режиме подключения к ПК телевизор автоматически переходит в режим ожидания через 30 секунд после прекращения подачи сигнала от компьютера. Когда ПК снова включится, телевизор также включится автоматически.

### Выбор источника сигнала

Чтобы выбрать источник сигнала для воспроизведения, нажмите кнопку **SOURCE** на пульте ДУ и в меню источников сигнала кнопками  $\wedge$ / $\vee$  выберите доступный источник сигнала, после чего нажмите кнопку **ENTER** для подтверждения выбора.

#### Примечание:



Перед тем, как выбрать соответствующий источник сигнала, убедитесь в том, что сделаны все необходимые присоединения к этому источнику сигнала.



### Настройка уровня громкости

Вы можете регулировать уровень громкости, нажимая кнопки +/- на телевизоре или на пульте ДУ.

### Блокировка звука

Чтобы заблокировать звук, нажмите кнопку  на пульте ДУ. Чтобы отключить блокировку звука и вернуться к предыдущему уровню громкости, нажмите кнопку  ещё раз.

### Переключение телеканалов

Нажмите кнопку P^ на телевизоре или на пульте ДУ, чтобы переключиться на следующий канал. Нажмите кнопку P^v на телевизоре или на пульте ДУ, чтобы переключиться на предыдущий канал. Кроме того, вы можете использовать цифровые кнопки пульта ДУ для ввода номеров телеканалов. Например, для переключения на телеканал 3 нажмите кнопку 3. Для переключения на телеканал 24 нажмите кнопку 2 и сразу же — кнопку 4.

### Электронное расписание телепрограмм

Электронное расписание телепередач доступно только в режиме цифрового телевидения и только если оно транслируется данным телеканалом.

Нажмите кнопку EPG на пульте ДУ, чтобы перейти в электронное расписание программ, где можно узнать подробную информацию о ближайших передачах.

Нажмите *красную* кнопку, чтобы изменить режим отображения списка программ: по дням (Daily) или по неделям (Weekly).

Кнопками навигации по меню выберите телепередачу из списка. Нажмите *зелёную* кнопку, чтобы запланировать запись выбранной телепередачи.

Можно последовательно запланировать запись нескольких телепередач на различных телеканалах. Для этого последовательно выбирайте телепередачи кнопками навигации и затем подтвердите выбор *зелёной* кнопкой.

При планировании записи будьте внимательны: время передач не должно накладываться одно на другое.

### Примечание:

Последовательная запись нескольких телепередач возможна, только если они передаются в одном и том же потоке (на одной и той же частоте).

Телевизор может осуществлять запись независимо от режима работы, как во включенном состоянии, так и в режиме ожидания.

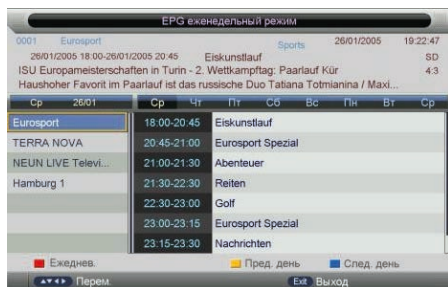

## Воспроизведение файлов

### Воспроизведение файлов мультимедиа

Используйте проигрыватель файлов, чтобы воспроизводить видео, музыку и просматривать изображения, сохранённые предварительно на накопительном устройстве, подключённом к разъёму USB телевизора.

### Замечания по работе с накопительными устройствами

Телевизор поддерживает большинство накопителей USB и жёстких дисков стандарта USB 2.0.

Если накопитель или диск не распознаются телевизором, это не является неисправностью телевизора. Разъём USB телевизора поддерживает напряжение 5 В и максимальный ток 500 мА. Подключаемые накопители должны быть отформатированы в файловые системы FAT/FAT32 и иметь ёмкость не менее 2 ГБ. Внешние жёсткие диски могут иметь не более 4 разделов.

В системе FAT файлы могут иметь объём до 4 ГБ, а в системе FAT32 — до 2 ТБ.

Некоторые накопительные устройства используют нестандартный USB-протокол, что может помешать их корректному распознаванию телевизором, что не является неисправностью.

Скорость чтения информации зависит от типа накопителя и объёма памяти. Если скорость чтения низкая, это не является неисправностью.

Запрещается отсоединять накопитель USB во время чтения файлов, в противном случае возможно повреждение системных файлов.

Во время выполнения нескольких задач из-за различий в совместимости устройств и стабильности их работы телевизор может «зависнуть» на время чтения файлов.

Если телевизор перестал работать на длительное время или на экране появилось сообщение об ошибке, это может означать, что произошёл системный сбой. В этом случае рекомендуется выключить и снова включить телевизор.

Если жёсткий диск не распознаётся телевизором, попробуйте подключить к нему дополнительный источник питания либо использовать соединительный кабель стандарта USB 2.0 длиной не более 65 см.

При использовании внешних дисков, требующих дополнительного питания (такие диски имеют два разъёма USB), сначала подключайте основной разъём USB, а затем — питающий.

Поскольку существует большой разброс видеоформатов и типов сжатия видеофайлов, некоторые файлы могут не поддерживаться телевизором.

Скорость передачи данных можно повысить за счёт простой организации папок на накопителе. Рекомендуется использовать одноуровневую систему папок.

Во время обработки информации телевизором в соответствии с вашей последней командой не пытайтесь снова и снова нажимать на ту же кнопку, это может существенно снизить скорость работы системы.

В результате непредвиденного сбоя информация, записанная в память накопителя USB, может быть потеряна, поэтому рекомендуется сохранять резервные копии важных файлов.

Время от времени проводите дефрагментацию внешнего жёсткого диска, это поможет сделать работу с ним быстрее.

## Переход в режим воспроизведения файлов мультимедиа

Подключите к телевизору USB-накопитель или внешний диск с файлами для воспроизведения.

Нажмите кнопку **SOURCE** и выберите режим USB в меню источников сигнала.

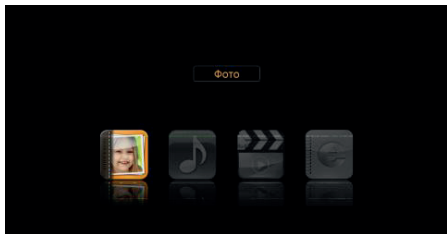

Кнопками <|> выберите нужный тип файлов: фото, музыка, видео или тексты и нажмите кнопку **ENTER**.

## Просмотр фотографий

В меню воспроизведения файлов кнопками <|> выберите раздел **Фото** и нажмите кнопку **ENTER**.



Кнопками навигации выберите нужную папку и нажмите кнопку **ENTER**, чтобы её открыть.

Кнопками навигации выберите нужный файл и нажмите кнопку **▶||** или **ENTER** на пульте ДУ, чтобы начать просмотр.

Чтобы удалить ненужный файл, выделите его кнопками навигации и нажмите **красную** кнопку.

Чтобы добавить файлы в список воспроизведения, нажмите **зелёную** кнопку.

Нажмите кнопку **■** на пульте ДУ, чтобы остановить просмотр и вернуться в папку с списку файлов.

Чтобы выйти из просмотра фотографий, нажмите кнопку **EXIT**.

## Прослушивание музыки

В меню воспроизведения файлов кнопками <|> выберите раздел **Музыка** и нажмите кнопку **ENTER**.



Кнопками навигации выберите нужный файл и нажмите кнопку **▶||** или **ENTER** на пульте ДУ, чтобы начать воспроизведение.

Чтобы удалить ненужный файл, выделите его кнопками навигации и нажмите **красную** кнопку.

Чтобы вернуться в папку выше, кнопками навигации выделите значок **Назад** и нажмите кнопку **ENTER**.

Чтобы приостановить воспроизведение нажмите кнопку **▶||**. Чтобы возобновить воспроизведение, нажмите кнопку **▶||** ещё раз.

Чтобы быстро перемотать файл, нажмите кнопки **◀◀** и **▶▶** на пульте ДУ.

Нажмите кнопку **■** на пульте ДУ, чтобы остановить воспроизведение.

Чтобы выйти из режима прослушивания музыки, нажмите кнопку **EXIT**.

## Воспроизведение видеофайлов

В меню воспроизведения файлов кнопками <|> выберите раздел **Видео** и нажмите кнопку **ENTER**.



Кнопками навигации выберите нужный файл и нажмите кнопку **▶||** или **ENTER** на пульте ДУ, чтобы начать просмотр.

Чтобы удалить ненужный файл, выделите его кнопками навигации и нажмите красную кнопку.

Чтобы вернуться в папку выше, кнопками навигации выделите значок **Назад** и нажмите кнопку **ENTER**.

Чтобы приостановить воспроизведение нажмите кнопку **▶||**. Чтобы возобновить просмотр, нажмите кнопку **▶||** ещё раз.

Чтобы быстро перемотать файл, нажмите кнопки **◀◀** и **▶▶** на пульте ДУ.

Нажмите кнопку **■** на пульте ДУ, чтобы остановить воспроизведение.

Чтобы выйти из режима просмотра видео, нажмите кнопку **EXIT**.

### Чтение книг

В меню воспроизведения файлов кнопками **<|>** выберите раздел **Книги** и нажмите кнопку **ENTER**.

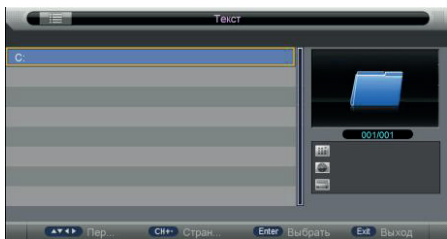

Кнопками навигации выберите нужный файл и нажмите кнопку **▶||** или **ENTER** на пульте ДУ, чтобы начать просмотр.

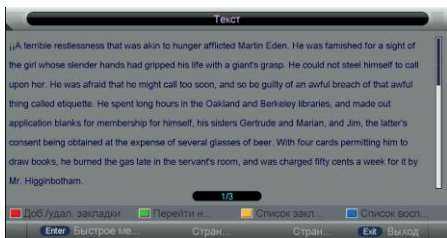

Чтобы удалить ненужный файл, выделите его кнопками навигации и нажмите красную кнопку.

Чтобы вернуться в папку выше, кнопками навигации выделите значок **Назад** и нажмите кнопку **ENTER**.

В режиме чтения нажмите красную кнопку, чтобы добавить закладку на текущую страницу.

Чтобы перейти на определённую страницу, нажмите зелёную кнопку, а затем цифровыми кнопками введите номер страницы и нажмите кнопку **ENTER**.

Чтобы перейти к списку закладок, нажмите жёлтую кнопку.

### Видеозапись

#### Требования к оборудованию для осуществления видеозаписи

Функция видеозаписи доступна только в режиме цифрового телевидения. Для осуществления видеозаписи необходимо подключить к телевизору высокоскоростной накопитель USB, отформатированный в файловую систему FAT16 или FAT32. Возможно форматирование средствами самого телевизора. Для этого воспользуйтесь соответствующим пунктом меню, предварительно сохранив в другом месте важные файлы с накопителя.

#### Примечания:

В режиме видеозаписи не следует переключаться на другой канал или другой источник сигнала.

В случае потери сигнала видеозапись будет приостановлена, пока сигнал не восстановится. В результате часть содержания передачи может быть утеряна. Во время видеозаписи не следует выключать телевизор, т. к. в этом случае видеозапись будет остановлена. Копирование файлов в коммерческих целях запрещается.

Используйте только высокоскоростные накопители для записи телепередач, в противном случае качество видеозаписи будет низким либо невозможным.

Сохраняйте резервные копии важных файлов. Производитель не несёт ответственности в случае потери данных в результате неисправности или неправильной эксплуатации телевизора.

При попытке включить запись, когда накопитель не подключен к телевизору приведёт к появлению сообщения: «Нет USB / устройства карты».

## Видеозапись в реальном времени

В режиме просмотра передачи цифрового телевидения нажмите кнопку **REC** ●, чтобы начать видеозапись текущей телепередачи. Телевизор начнёт подготовку к записи, и на экране появится сообщение: «Инициализация записи...».

Когда видеозапись начнётся, на экране будет отображаться индикатор: «RCE».

Нажмите кнопку ►||, чтобы приостановить или продолжить запись. Во время паузы на экране отображается индикатор: «Pause RCE».

Во время записи нажмите кнопку **REC** ●, чтобы открыть меню видеозаписи. В этом меню возможна установка времени записи.

Нажмите кнопку ■, чтобы остановить запись. На экране появится сообщение: «Вы хотите остановить запись?». Подтвердите выбор.

**Примечание:** видеозапись закончится автоматически, когда на накопителе не останется свободного места.

## Запланированные видеозаписи

В меню дополнительных настроек выберите пункт **Видеозапись**. Выделите данный пункт и нажмите кнопку **ENTER**, чтобы перейти в дополнительное меню.

В открывшемся меню выберите пункт **Таймер** (Планировщик видеозаписей) и нажмите кнопку **ENTER**, чтобы перейти в дополнительное меню:

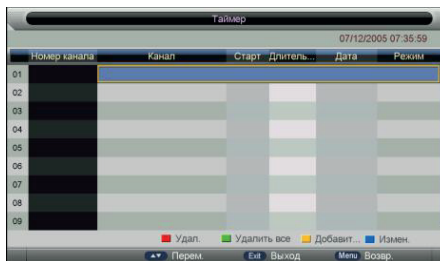

Кнопками курсора нажмите жёлтую кнопку, чтобы запланировать видеозапись.

С помощью кнопок навигации установите параметры видеозаписи (время начала и окончания, периодичность и др.), затем нажмите кнопку **ENTER**, чтобы сохранить настройки.



Вы можете запланировать видеозапись нескольких передач, но они не должны накладываться друг на друга. Телевизор может осуществлять видеозапись независимо от того, включен он или находится в режиме ожидания. Если телевизор находится в режиме ожидания, то во время видеозаписи изображение и звук отсутствуют.

Если телевизор включен, то перед началом запланированной видеозаписи на экране появляется напоминание.

Подтвердите переключение на запланированный канал и начало видеозаписи.

## Просмотр и удаление сделанных записей

По завершении видеозаписи в режиме цифрового телевидения вы перейдёте к списку сделанных видеозаписей. Кнопками  $\wedge|\vee$  выберите нужный файл и нажмите кнопку **ENTER**, чтобы начать ее воспроизведение. Если данная видеозапись больше не нужна, выделите её в списке и нажмите красную кнопку, чтобы ее удалить. Нажмите кнопку **EXIT**, чтобы выйти из режима просмотра.



Кроме того, вы можете просматривать сохраненные видеозаписи в режиме воспроизведения файлов с накопителя USB.

Для этого нажмите кнопку **SOURCE**, выберите в качестве источника сигнала USB и нажмите кнопку **ENTER**.

В меню воспроизведения выберите тип файлов **Видеозапись** и нажмите кнопку **ENTER**.

Затем выберите USB-носитель, на котором сохраняются видеозаписи, и нажмите кнопку **ENTER**.

Кнопками навигации выберите нужную папку и файл.

Нажмите кнопку **ENTER**, чтобы начать воспроизведение.

Нажмите кнопку  $\blacksquare$ , чтобы остановить просмотр.

Нажмите кнопку **EXIT**, чтобы выйти из режима просмотра.

## Настройка телевизора

### Использование меню настроек

Используйте меню настроек, чтобы активировать и настроить различные функции телевизора. Нажмите кнопку **MENU** на пульте ДУ, чтобы на экране отобразилось меню настроек. Кнопками  $\wedge|\vee$  выберите нужную страницу меню: Меню настроек изображения, Меню настроек звука, Меню настроек телеканалов, Меню дополнительных настроек времени, Меню системных настроек — и нажмите кнопку **ENTER**, чтобы на неё перейти. Кнопками  $\wedge|\vee$  выбирайте параметры для настройки. Выполните настройку выбранного параметра кнопками  $\langle \rangle$  или кнопками  $\wedge|\vee$  выберите из предложенного списка или нажмите кнопку **ENTER**, чтобы перейти в дополнительное меню. Для сохранения в памяти телевизора сделанных настроек и возврата в предыдущее меню нажмите кнопку **MENU**.

Чтобы выйти из меню настроек, нажмите кнопку **EXIT**.

### Примечания:

В некоторых режимах телевизора некоторые настройки могут быть недоступны.

При необходимости вы можете выполнять настройку и с помощью кнопок на панели управления телевизора. Кнопки  $\wedge|\vee$  служат для выбора параметра, а кнопки «+» и «-» — для настройки параметра.

## Меню настроек изображения

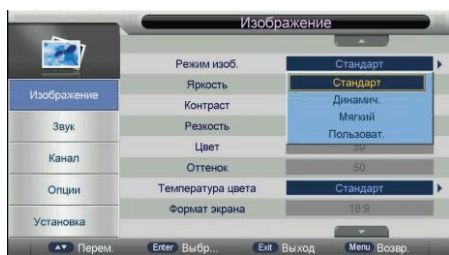

**Режим изображения.** В зависимости от условий освещения и своих предпочтений выберите подходящий режим. При выборе режима **Пользовательский** вы сможете самостоятельно настроить яркость, контрастность, насыщенность и т.д.

**Контрастность.** При настройке контрастности изменяется соотношение между светлыми и темными областями изображения.

**Яркость.** Отрегулируйте яркость.

**Насыщенность.** Отрегулируйте интенсивность цветов.

**Резкость.** Отрегулируйте резкость, сделает очертания объектов более четкими или более размытыми.

**Оттенок.** Отрегулируйте оттенок в цветах объектов, чтобы они выглядели более естественно.

**Цветовая температура.** Выберите подходящий режим, чтобы отрегулировать соотношение тёплых и холодных цветов.

**Формат экрана.** Установите подходящий формат экрана.

**Уменьшение шума.** Функция уменьшения шума позволяет оптимизировать качество изображения и уменьшить помехи.

## Меню настроек звука



**Режим звука.** Выберите подходящий режим. При выборе пользовательского режима вы сможете самостоятельно настроить тембр верхних и нижних частот, баланс между правым и левым динамиками, режим эквалайзера.

**Тембр нижних частот.** Отрегулируйте уровень нижних частот.

**Тембр верхних частот.** Отрегулируйте уровень верхних частот.

**Баланс.** Отрегулируйте баланс между правым и левым динамиками телевизора.

**Объемный звук.** Вы можете включить или отключить данную функцию.

**Автоматическая регулировка громкости.** Если данная функция включена, то громкость будет регулироваться автоматически, например, уменьшаться во время рекламных пауз с громким звуком. Чтобы отключить функцию, установите значение **Выкл.**

**Цифровой аудиовыход.** Если к телевизору подключен цифровой усилитель звука, выберите режим Auto, Multi или PCM. Если цифровой аудиовыход не используется, установите значение **Выкл.**

**Звуковое описание.** При необходимости вы можете включить дополнительное звуковое описание того, что происходит на экране. Функция предназначена для людей с плохим зрением или слепых. Выделите данный параметр и нажмите кнопку **ENTER**, чтобы перейти в дополнительное меню, где выполните необходимые настройки.



## Меню настроек телеканалов



**Управление каналами.** Выделите данный пункт и нажмите кнопку **ENTER** на пульте ДУ, чтобы перейти в дополнительное меню.



Кнопками навигации выберите канал, который вы собираетесь отредактировать.

Нажмите **красную** кнопку, чтобы удалить выбранный телеканал. Нажмите **жёлтую** кнопку, чтобы установить пропуск на выделенный телеканал (или наоборот снять пропуск, если он был установлен ранее).

Если на каком-либо телеканале установлен пропуск, то при переключении телеканалов кнопками **P** и **^** данный телеканал будет пропущен. Тем не менее, вы можете переключиться на него, введя его номер с помощью цифровых кнопок. Чтобы снять пропуск с телеканала, если он был установлен ранее, выделите этот телеканал и нажмите **жёлтую** кнопку.

Нажмите **синюю** кнопку, чтобы переместить выбранный телеканал. Кнопками навигации выберите нужное положение в списке для выбранного канала и снова нажмите **синюю** кнопку. Нажмите **зелёную** кнопку, чтобы заблокировать выбранный телеканал или, наоборот, снять блокировку, если он был заблокирован.

## Управление избранными каналами

Выделите данный пункт и нажмите кнопку **ENTER** на пульте ДУ, чтобы перейти в дополнительное меню.



Кнопками навигации выберите канал, который вы собираетесь сделать избранным, и добавьте его в один из избранных списков цветными кнопками.

**Страна.** Выберите свою страну.

**Тип приема.** Выберите источник телевизионного сигнала: Эфир или Кабель.

**Автоматический поиск.** Выберите данный пункт и нажмите кнопку **ENTER**, чтобы перейти в дополнительное меню.



Выберите нужный режим: поиск всех каналов, поиск каналов только аналогового телевидения (ATV) или поиск каналов только цифрового телевидения (DTV).

После выбора параметров поиска нажмите кнопку **ENTER**, чтобы начать автоматический поиск и сохранение телеканалов. Чтобы остановить поиск, нажмите кнопку **MENU**.



## Поиск цифровых телеканалов вручную



Данное меню доступно только в режиме цифрового телевидения. Выделите данный пункт и нажмите кнопку **ENTER**, чтобы перейти в дополнительное меню. Кнопками **<|>** выберите канал и нажмите кнопку **ENTER**, чтобы начать поиск. Когда телеканал будет найден, поиск остановится, найденный телеканал будет сохранён под текущим номером.

## Поиск аналоговых телеканалов вручную



Данное меню доступно только в режиме аналогового телевидения (ATV). Выделите данный пункт и нажмите кнопку **ENTER**, чтобы перейти в дополнительное меню.

**Текущий канал.** Установите номер канала, с которого нужно начать поиск.

**Частота.** В данном пункте для контроля отображается частота выбранного канала.

**Поиск.** Установив параметры поиска, выделите эту строку кнопками навигации и нажмите кнопку **ENTER**, чтобы начать поиск.

**Точная настройка.** Если изображение или звук найденного канала Вас не устраивает, выделите данный параметр, затем кнопками **<|>** выполните точную настройку на частоту.

**Система цвета.** Установите нужную систему цвета.

**Система звука.** Установите нужную систему звука.

**Логические номера каналов (LCN).** Включенная опция LCN в телевизоре означает, что весь найденный контент в перечне будет упорядочен по логике провайдера услуг телевидения. Отключите данную функцию, если хотите определить порядок каналов в списке самостоятельно.

## Меню дополнительных настроек

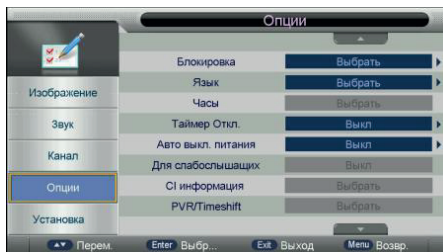

**Блокировка.** Выберите данный пункт и нажмите кнопку **ENTER**, чтобы перейти в дополнительное меню. Для доступа в данное меню требуется ввести пароль по умолчанию «0000».



**Блокировка каналов.** Возможно включение или выключение данной функции. Чтобы выбрать канал для блокировка перейдите в меню настроек телеканалов, раздел Редактирование каналов.

Данная функция доступна только в режиме ТВ.

**Родительский контроль.** Здесь можно установить ограничение для просмотра телепередач в зависимости от рейтинга.

**Примечание:** Если телеканал не передаёт информацию о рейтинге либо передаёт её неправильно, функция родительского контроля не будет работать.

**Изменение пароля.** Выделите данный пункт и нажмите кнопку **ENTER**.



Сначала цифровыми кнопками пульта ДУ введите старый пароль, затем два раза введите новый 4-значный пароль.

**При изменении пароля обязательно запомните новый пароль!**

**Язык.** Выберите данный пункт и нажмите кнопку **ENTER**, чтобы перейти в дополнительное меню.



**Язык меню.** Установите язык меню телевизора.

**Язык субтитров.** Если телеканал транслирует субтитры на нескольких языках, автоматически будет использоваться установленный.

**Язык аудио.** Установите предпочтительный язык звукового сопровождения. Если телеканал транслируется на нескольких языках, автоматически будет использоваться выбранный.

**Язык телетекста DTV.** Установите язык телетекста цифрового ТВ.

**Язык телетекста ATV.** Установите язык телетекста аналогового ТВ.

**Часы.** Выделите данный пункт и нажмите кнопку **ENTER**, чтобы перейти в дополнительное меню, где установите дату, время и часовой пояс.

**Таймер режима засыпания.** Установите время, через которое телевизор должен автоматически перейти в режим ожидания.

**Автоматическое выключение.** При необходимости установите время простоя, через которое телевизор должен выключаться автоматически.

**Титры для слабослышащих.** Активируйте данную функцию, чтобы во время трансляции канала отображались специальные графические подсказки для слабослышащих.

**Информация о карте доступа CI.** Если в телевизоре установлена карта доступа к услугам провайдера услуг цифрового ТВ, то выделите данный пункт и нажмите кнопку **ENTER**, чтобы посмотреть более подробную информацию.

**Видеозапись.** Выделите данный пункт и нажмите кнопку **ENTER**, чтобы перейти в дополнительное меню.



Функция видеозаписи доступна только в режиме цифрового телевидения. Для осуществления видеозаписи необходимо подключить к телевизору высокоскоростной накопитель USB.

**Выбор раздела.** Выделите данный пункт и нажмите кнопку **ENTER**, чтобы перейти в дополнительное меню.

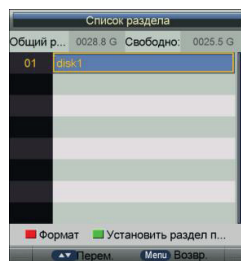

Нажмите *красную* кнопку, чтобы отформатировать накопитель, подключённый к телевизору. Предварительно убедитесь, что сохранили копии всех важных файлов на других носителях. После форматирования все файлы будут стёрты из памяти накопителя.

Кнопками  $\wedge/\vee$  выберите раздел и нажмите *зелёную* кнопку, чтобы использовать его по умолчанию.

**Автоматический сдвиг по времени.** Вы можете включить или выключить данную функцию.

**Буфер памяти для сдвига по времени.** Установите объем памяти, доступный для видеозаписи в режиме сдвига по времени.

**Таймер (планировщик видеозаписей).** Выделите данный пункт и нажмите кнопку **ENTER**, чтобы перейти в дополнительное меню, в котором можно запланировать видеозапись.

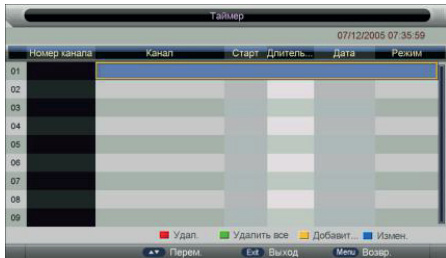

Нажмите *жёлтую* кнопку пульта ДУ, чтобы запланировать видеозапись.



С помощью кнопок пульта ДУ установите параметры видеозаписи (время начала и окончания, канал, периодичность и др.), затем нажмите кнопку **ENTER**, чтобы сохранить настройку.

Вы можете запланировать видеозапись нескольких передач, но они не должны накладываться друг на друга.

Минимальный интервал между двумя видеозаписями — одна минута.

Телевизор может осуществлять видеозапись независимо от того, включен он или находится в режиме ожидания. Если телевизор находится в режиме ожидания, то во время видеозаписи изображение и звук отсутствуют.

Если телевизор включен, то перед началом видеозаписи на его экране появится соответствующее предупреждение.

**Список записей.** Выделите данный пункт и нажмите кнопку **ENTER**, чтобы перейти в дополнительное меню, в котором можно просмотреть список сделанных видеозаписей.



Кнопками  $\wedge/\vee$  выберите файл и нажмите кнопку **ENTER**, чтобы начать его воспроизведение.

Выберите файл и нажмите *красную* кнопку, чтобы удалить его.

**Начало видеозаписи.** Выделите данный пункт и нажмите кнопку **ENTER**, чтобы начать запись текущей телепередачи.

При этом на экране отобразится меню видеозаписи.

Начать видеозапись можно также нажав кнопку **REC** ● на пульте ДУ.

**Настройки соединения HDMI.** Выделите данный пункт и нажмите кнопку **ENTER**, чтобы перейти в дополнительное меню.



**Включить соединения HDMI.** Возможно включить или выключить сигнал на разъёме HDMI.

**Автоматическое включение.** Включите данную функцию, чтобы при включении телевизора все подключенные устройства HDMI CEC также автоматически включались.

**Автоматическое выключение.** Включите данную функцию, чтобы при переводе телевизора в режим ожидания все подключенные устройства HDMI CEC также автоматически переходили в режим ожидания.

**Выбор динамиков.** Возможно выбрать подачу аудиосигнала на встроенные динамики телевизора либо на внешнюю аудиосистему.

## Меню системных настроек



**Таймер отображения экранного меню.** Установите время отображения экранного меню (от 5 до 30 секунд), по истечении которого при отсутствии операций оно будет исчезать с экрана, или отключите автоматическое отключение экранного меню.

**Синий экран.** Включите данную функцию, чтобы при отсутствии сигнала на экране отображался синий фон и при этом отключался звук.

**Режим эксплуатации.** Выберите место эксплуатации телевизора: дом или магазин.

**Восстановление настроек по умолчанию.** Выберите данный пункт меню и нажмите кнопку **ENTER**, чтобы восстановить заводские настройки. При восстановлении настроек по умолчанию все пользовательские настройки будут удалены. По окончании удаления настроек на экране отобразится меню первичной настройки параметров.

**Версия.** Выберите данный пункт меню и нажмите кнопку **ENTER**, чтобы посмотреть текущую версию программного обеспечения телевизора.

## Режим гостиницы

Нажмите кнопку **SOURCE** пульта ДУ, затем последовательно нажмите кнопки 2, 2, 3, чтобы перейти в меню настроек режима гостиницы.

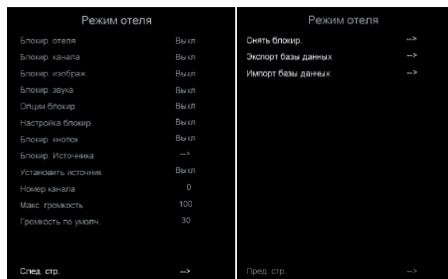

В этом меню вы сможете включить или отключить режим гостиницы, а также настроить параметры работы телевизора в этом режиме: установить ограничение громкости, заблокировать переключение источников сигнала, установить источник сигнала и громкость звука по умолчанию и др.

### Источник сигнала при включении.

По умолчанию установлен режим ТВ.

**Громкость при включении.** Установите громкость, на которой должен включаться телевизор.

**Максимальная громкость.** Установите максимальную громкость, которую можно установить в гостиничном режиме.

**Экспорт базы данных.** С помощью этой функции вы можете скопировать всю информацию о настройках (номера телеканалов, их названия, сортировку, блокировку и т.д.) на накопитель USB.

**Импорт базы данных.** С помощью этой функции вы можете скопировать всю информацию о настройках (номера телеканалов, их названия, сортировку, блокировку и т.д.) с накопителя USB.

## Поиск и устранение простых неисправностей

Перед обращением в сервисный центр просмотрите следующую таблицу и попытайтесь самостоятельно устранить неисправность в соответствии с рекомендациями в таблице.

Признаки неисправности	Возможная причина	Решение
Отсутствует изображение, отсутствует звук и не горит индикатор питания.	Не подключен сетевой шнур питания.	Подключите сетевой шнур питания к электрической розетке и убедитесь в наличии хорошего контакта.
	Розетка неисправна.	Убедитесь, что розетка исправна, подключив к ней другой электрический прибор.
	Телевизор выключен.	Включите телевизор кнопкой включения/выключения.
После подключения внешнего оборудования отсутствуют изображение и звук.	Оборудование подключено неправильно.	Убедитесь, что подключение выполнено правильно.
	Подключенное оборудование не выбрано в качестве источника сигнала.	Нажмите кнопку <b>SOURCE</b> и выберите в меню оборудование в зависимости от того, к какому входу оно подключено.
После нажатия кнопки включения телевизор включается с задержкой.	Перед включением телевизор ищет информацию о настройках, использовавшихся во время последнего выключения.	Это не является неисправностью.
Отсутствует звук, изображение нормальное.	Включена блокировка звука.	Нажмите кнопку  , чтобы разблокировать звук.
	Громкость установлена на минимальном уровне.	Увеличьте уровень громкости, нажимая кнопку <b>VOL+</b> .
	Проблемы с трансляцией телеканала.	Попробуйте переключиться на другой телеканал.
	Отсутствует аудиосигнал на входе или неправильно подсоединён аудиокабель.	Правильно подсоедините аудиокабель.
Отсутствует изображение или оно чёрно-белое, звук нормальный.	Сбой.	Выключите телевизор, отключите его от розетки на 60 секунд, затем снова включите.
	Некорректные настройки изображения.	Убедитесь, что в меню настроек изображения для параметра Насыщенность установлено значение не менее 60.
	Проблемы с трансляцией телеканала.	Попробуйте переключиться на другой телеканал.

## Правила и условия монтажа, хранения, перевозки (транспортировки), реализации и утилизации

- Устройство не требует какого-либо монтажа или постоянной фиксации.
- Хранение устройства должно производиться в упаковке в отапливаемых помещениях у изготовителя и потребителя при температуре воздуха от  $-15^{\circ}\text{C}$  до  $+45^{\circ}\text{C}$  и относительной влажности воздуха не более 90 %. В помещениях не должно быть агрессивных примесей (паров кислот, щелочей), вызывающих коррозию.
- Для обеспечения корректной транспортировки устройства необходимо соблюдение следующих требований:
  - извлеките из устройства все внутренние принадлежности, если они есть, и упакуйте их отдельно;
  - убедитесь в правильности упаковки устройства для сохранения его работоспособности и внешнего вида (крупногабаритную технику необходимо обернуть в полиэтиленовую или пузырчатую плёнку с подкладками из гофрированного картона в критических местах);
  - надёжно зафиксируйте устройство ремнями, чтобы исключить возможность его перемещения по транспортному средству;
  - для полного исключения воздействия внешней среды используйте только закрытый транспорт;
  - обеспечьте крайне осторожное обращение с упаковкой при выполнении погрузочно-разгрузочных работ.
- Устройство требует бережного обращения, оберегайте его от воздействия пыли, грязи, ударов, влаги, огня и т.д.
- Реализация устройства должна производиться в соответствии с действующим законодательством РФ.
- При обнаружении неисправности устройства следует немедленно обратиться в авторизованный сервисный центр или утилизировать устройство.

**Примечание:** драгоценные металлы в изделии отсутствуют.

## Безопасная утилизация



Ваше устройство спроектировано и изготовлено из высококачественных материалов и компонентов, которые можно утилизировать и использовать повторно.

Если товар имеет символ с зачеркнутым мусорным ящиком на колесах, это означает, что товар соответствует Европейской директиве 2012/19/EU. Ознакомьтесь для местной системой раздельного сбора электрических и электронных товаров.

Соблюдайте местные правила. Утилизируйте старые устройства отдельно от бытовых отходов. Правильная утилизация вашего прибора позволит предотвратить возможные отрицательные последствия для окружающей среды и здоровья людей.

**Примечание:** в соответствии с постоянным усовершенствованием технических характеристик и дизайна, возможно внесение изменений без предварительного уведомления.

## Важная информация

Предприятие-изготовитель использует для сборки телевизоров LCD панели соответствующие, как и жидкокристаллические экраны других ведущих мировых производителей, классу II по ISO 9241-302, 303, 305 и 307:2008, с соответствующими допусками.

Жидкокристаллический экран телевизора содержит несколько миллионов тонкоплёночных транзисторов (пикселей), что обеспечивает идеальное и живое изображение. Наличие на экране телевизора нескольких неактивных пикселей в форме фиксированных точек синего, зелёного, красного, чёрного или белого цвета, не оказывает влияния на работоспособность телевизора, и не является дефектом!

Стандарт ISO 9241:2008 различает 4 типа дефектных пикселей:

Тип 1 — постоянно горящие пиксели (белые);

Тип 2 — постоянно не горящие пиксели (чёрные);

Тип 3 — пиксели с другими дефектами, включая дефекты сабпикселей и ячеек RGB, составляющих пиксель. Это означает постоянно горящие красные, зелёные и синие пиксели;

Тип 4 (группа дефектных пикселей) — несколько дефектных пикселей в квадрате 5x5 пикселей.

Допустимое число дефектных пикселей на миллион пикселей экранов II класса:

Класс	Тип 1	Тип 2	Тип 3	Число кластеров, содержащих более 1 дефекта типа 1 или типа 2	Число кластеров, содержащих более 1 дефекта типа 3
II	2	2	5	0	2

## Техническое обслуживание

При соблюдении правил эксплуатации, изложенных в настоящей инструкции по эксплуатации, срок службы телевизора составляет 2 года со дня продажи через розничную торговую сеть. Если дату продажи установить невозможно, то срок службы исчисляют со дня изготовления телевизора. В течение этого времени изготовитель обеспечивает потребителю возможность использования товара по назначению, а также выпуск и поставку запасных частей в торговые и ремонтные предприятия.

### Условия эксплуатации:

- рабочая температура от +5 °С до +35 °С;
- рабочая влажность не более 80 % (при температуре 25 °С);
- атмосферное давление от 86 кПа до 106 кПа (от 650 до 800 мм рт. ст.).

Дата изготовления указана на упаковке.



## Технические характеристики

Модели: Bt 32F38B

Напряжение питания	100–240 В переменного тока ~ 50/60 Гц
Номинальная мощность	≤60 Вт
Потребляемая мощность в режиме ожидания	≤0,5 Вт
<b>Экран</b>	
Диагональ экрана	32"
Тип экрана	жидкокристаллический
Тип подсветки	DLED
Формат изображения	16:9, 4:3, авто
Разрешение экрана	1366×768
Контрастность	3000:1
Яркость	200±10 % кд/м <sup>2</sup>
Угол обзора	178°×178°
Время отклика	8,5 мс
<b>ТВ-приёмник</b>	
Цифровой тюнер	DVB-C/T/T2
<b>Аналоговый тюнер</b>	
Система цвета	PAL/SECAM
Системы звука	BG/DK/I
Входное сопротивление	75 Ом
<b>Звук</b>	
Выходная мощность	16 Вт

<b>Интерфейсы</b>	
Вход антенны цифрового и аналогового телевидения	
2 USB-входа	
3 HDMI-входа	
2 композитных аудиовидеовхода (1 — мини)	
Компонентный мини видеовход	
Выход цифрового аудиосигнала	
Выход для наушников	
Крепление по стандарту VESA	100×150
Телетекст	
3D-цифровой фильтр	
<b>Габаритные размеры телевизора</b>	
Без подставки	719×431×62 мм
С подставкой	719×474×182 мм
Рабочая температура	от +5 °С до +35 °С
Рабочая влажность	20–80 %
Температура хранения	от –15 °С до +45 °С
Допустимая влажность хранения	10–90 %



The terms HDMI, HDMI High-Definition Multimedia Interface, HDMI trade dress and the HDMI Logos are trademarks or registered trademarks of HDMI Licensing Administrator, Inc.

## **Информация о сертификации**

Товар сертифицирован в соответствии с требованиями ЕАЭС.

Срок службы изделия: 2 года

Гарантийный срок: 1 год

Список сервисных центров Вы найдете на сайте [www.blackton.tv](http://www.blackton.tv)

Компания-производитель оставляет за собой право вносить изменения в конструкцию, дизайн и комплектацию товара без предварительного уведомления.



Изготовитель:



[blackton.tv](http://blackton.tv)