

**LERAN** | Делаем комфорт  
доступным

## РУКОВОДСТВО ПО ЭКСПЛУАТАЦИИ

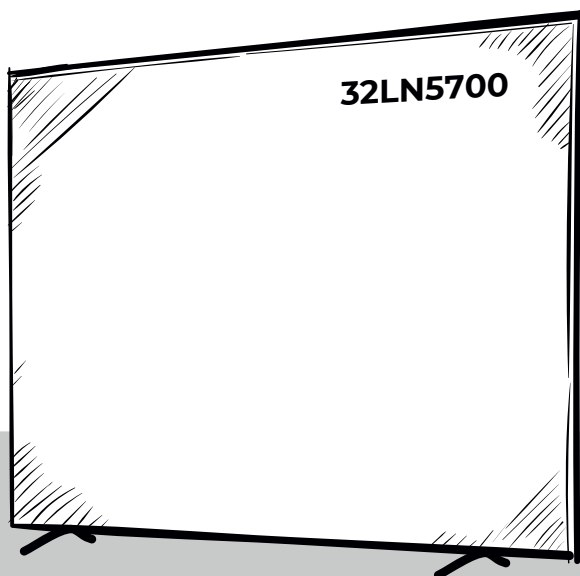

ТЕЛЕВИЗОР ЦВЕТНОГО ИЗОБРАЖЕНИЯ  
С ЖИДКОКРИСТАЛЛИЧЕСКИМ ЭКРАНОМ

СМАРТ-ПЛАТФОРМА **WEBOS**

**DVBS2/S/T2/T/C**

**HD**  
ready



**HDMI**



**ThinQ AI**



# СОДЕРЖАНИЕ

---

<b>ДЕКЛАРАЦИЯ</b> .....	<b>4</b>
<b>ПРЕДОСТЕРЕЖЕНИЕ</b> .....	<b>5</b>
Нормативная информация .....	5
Важные предупреждения .....	6
<b>ИНСТРУКЦИЯ ПО ТЕХНИКЕ БЕЗОПАСНОСТИ</b> .....	<b>8</b>
<b>УСТАНОВКА ТЕЛЕВИЗОРА</b> .....	<b>10</b>
Советы по установке телевизора .....	10
Вентиляция .....	10
Комплектация .....	11
Сборка подставки .....	11
Расстояния при установке телевизора на стене .....	12
Расстояния при установке телевизора на подставке .....	12
Настенная установка .....	13
Спецификация настенного крепления .....	13
<b>ОПИСАНИЕ ПРИБОРА</b> .....	<b>14</b>
<b>ВНЕШНИЕ ПОДКЛЮЧЕНИЯ</b> .....	<b>15</b>
Подключение антенны .....	15
Подключение внешних устройств .....	15
<b>ПУЛЬТ ДИСТАНЦИОННОГО УПРАВЛЕНИЯ</b> .....	<b>18</b>
Описание кнопок .....	18
Использование пульта ДУ .....	19
Установка батареек .....	19
Замена батареек .....	19
<b>УПРАВЛЕНИЕ ТЕЛЕВИЗОРОМ</b> .....	<b>20</b>
Подробнее о пульте ДУ Magic .....	20
Подключение пульта ДУ Magic .....	20
Включение и выключение ТВ .....	20
<b>ЖК-ПАНЕЛЬ</b> .....	<b>21</b>
<b>ВОЗМОЖНЫЕ НЕИСПРАВНОСТИ И СПОСОБЫ ИХ УСТРАНЕНИЯ</b> .....	<b>22</b>
<b>ТЕХНИЧЕСКИЕ ХАРАКТЕРИСТИКИ</b> .....	<b>23</b>
<b>ГАРАНТИЯ ИЗГОТОВИТЕЛЯ</b> .....	<b>25</b>
<b>ДОПОЛНИТЕЛЬНАЯ ИНФОРМАЦИЯ</b> .....	<b>27</b>
<b>ГАРАНТИЙНЫЕ УСЛОВИЯ</b> .....	<b>28</b>

## ДЕКЛАРАЦИЯ

---

В Вашем телевизоре установлена платформа WebOS.

Согласно Постановлению Правительства РФ от 18 ноября 2020 №1867, Распоряжению Правительства РФ от 13.08.2022 N 2234-р (ред. от 08.11.2022) в Вашем телевизоре предварительно установлены дополнительные программы, путем размещения графического изображения на главном экране телевизора. Программы VK Video, НТВ, Яндекс Вы можете установить самостоятельно из встроенного магазина приложений «Content Store».

Любой контент и услуги, доступ к которым осуществляется с помощью настоящего устройства и которые предназначены только для индивидуального некоммерческого использования, являются собственностью соответствующей третьей стороны и подлежат охране в соответствии с правилами и законами об авторском праве, патенте, товарном знаке и других правах интеллектуальной собственности. Никакая часть такого контента и услуг не может быть изменена, продублирована, опубликована, загружена, распространена, переведена, продана или использована для изготовления и распространения продуктов, полученных на их основе без предварительного разрешения владельца контента или поставщика услуг.

Вы признаете и соглашаетесь, что только вы будете нести риск, связанный с использованием этого устройства, и в дальнейшем только вы будете нести любой риск, связанный с качеством, характеристиками и точностью любого контента и услуг, доступ к которым осуществляется с помощью этого устройства. В пределах, допускаемых применимым законодательством, данное устройство, а также контент и услуги третьих лиц предоставляются без гарантий, явных или подразумеваемых.

Любой контент и услуги, предоставляемые вместе с данным устройством, являются собственностью соответствующей третьей стороны, поэтому Производитель не делает никаких заявлений и не дает никаких гарантий в отношении их качества, своевременности, законности и полноты контента, предоставляемого с помощью этого устройства, и не несет ответственности за вытекающие из них юридические последствия или обязательства по возмещению убытков.

Производитель оставляет за собой право ограничить использование или доступ к определенному контенту или услуге. Поскольку содержание и сервисные услуги передаются через сеть и средства передачи третьей стороны, Производитель не осуществляет обслуживание клиентов и не возлагает на себя обязательств по такому обслуживанию.

Производитель не отвечает за совместимость телевизора со всеми моделями внешних устройств.

## ПРЕДОСТЕРЕЖЕНИЕ

Уважаемый покупатель, перед началом эксплуатации, пожалуйста, прочтите данное руководство полностью, а затем сохраните его для использования в будущем. Всегда соблюдайте следующие меры предосторожности во избежание опасных ситуаций и обеспечения максимальной производительности вашего телевизора.



**ВНИМАНИЕ**  
**РИСК ПОРАЖЕНИЯ ЭЛЕКТРИЧЕСКИМ ТОКОМ**  
**НЕ ВСКРЫВАТЬ**



**ПРЕДУПРЕЖДЕНИЕ:** ВО ИЗБЕЖАНИЕ ПОРАЖЕНИЯ ЭЛЕКТРИЧЕСКИМ ТОКОМ НЕ ПЫТАЙТЕСЬ РАЗОБРАТЬ ТЕЛЕВИЗОР И УСТРАНИТЬ НЕИСПРАВНОСТЬ САМОСТОЯТЕЛЬНО! ОБРАТИТЕСЬ ЗА ПОМОЩЬЮ К СЕРТИФИЦИРОВАННЫМ СПЕЦИАЛИСТАМ!



Молния внутри равностороннего треугольника предупреждает пользователя о наличии неизолированного «опасного напряжения».



Восклицательный знак внутри треугольника указывает на важные инструкции по эксплуатации и техническому обслуживанию, на которые нужно обратить внимание.

## Нормативная информация

Прибор генерирует, использует и может излучать радиочастотную энергию и, если он установлен и используется не в соответствии с инструкциями, может вызвать помехи для радиосвязи. Однако, не гарантируется, что помехи не возникнут в отдельных случаях при правильной установке. Если данное оборудование вызывает помехи для радио или телевизионного приема (это можно определить, выключив и вновь включив телевизор), пользователю рекомендуется попытаться устранить помехи одним или несколькими из нижеперечисленных способов:

- ▶ переместите приемную антенну;
- ▶ увеличьте расстояние между телевизором и приемником;
- ▶ подключите оборудование к розетке другой электрической цепи;
- ▶ обратитесь к дилеру или квалифицированному специалисту.

### Внимание!

- ▶ Не пытайтесь модифицировать данный продукт любым способом без письменного разрешения от поставщика. несанкционированные модификации могут привести к лишению пользователя прав на эксплуатацию данного продукта.
- ▶ Иллюстрации в данном руководстве представлены только для справки и могут отличаться от фактического внешнего вида товара. Конструкция и характеристики изделия могут быть изменены без предварительного уведомления.

## ВАЖНЫЕ ПРЕДУПРЕЖДЕНИЯ

---

Электрическая энергия выполняет много полезных функций, но она так же может привести к травмам и повреждениям имущества при ненадлежащем обращении. Этот продукт был спроектирован и изготовлен с самым высоким приоритетом по безопасности, но НЕПРАВИЛЬНОЕ ИСПОЛЬЗОВАНИЕ МОЖЕТ ПРИВЕСТИ К ПОРАЖЕНИЮ ЭЛЕКТРИЧЕСКИМ ТОКОМ ИЛИ ВОЗНИКНОВЕНИЮ ПОЖАРА. Для того, чтобы предотвратить потенциальную опасность, пожалуйста, соблюдайте следующие инструкции при установке, эксплуатации и чистке изделия.

1. **Аксессуары.** Используйте только приспособления/аксессуары, рекомендованные производителем. Использование неправильных аксессуаров может привести к травмам.
2. **Вода.** Чтобы уменьшить риск возникновения пожара или поражения электрическим током, не подвергайте данный прибор воздействию дождя или влаги. Телевизор не должен подвергаться воздействию капель и брызг; не устанавливайте на приборе сосуды, наполненные жидкостями, такие как чашки и вазы.
3. **Пожар или взрыв.** Не используйте и не храните легковоспламеняющиеся или горючие материалы вблизи устройства. Это может привести к пожару или взрыву. Не кладите на верхнюю часть телевизора никакие источники открытого пламени (зажженные свечи, сигареты или ароматические палочки). Держите свечи и другие источники открытого пламени вдали от устройства во избежание пожара.
4. **Вентиляция.** При установке телевизора, нужно выдерживать расстояние не менее 4 см между телевизором и другими объектами (стены, шкафа, боковины мебели и т.д.) для обеспечения надлежащей вентиляции. Отсутствие вентиляции может привести к пожару или проблемам с устройством из-за его чрезмерного нагрева.
5. **Класс защиты.** Прибор соответствует II классу защита с двойной изоляцией. Он был разработан таким образом, что не требует заземления.
6. **Источник питания.** Телевизор предназначен для эксплуатации только с типом электропитания, указанным на этикетке прибора. Если вы не уверены в типе электропитания в вашем доме, обратитесь в местную энергетическую компанию.
7. **Перегрузка.** Не перегружайте розетки, удлинители разным оборудованием, так как это может привести к пожару или поражению электрическим током.
8. **Напряжение.** Перед установкой телевизора, убедитесь, что напряжение в вашей сети соответствует напряжению, указанному на этикетке прибора.
9. **Розетка.** В целях безопасности большинство приборов рекомендуют подключать отдельно в розетку без использования различных тройников и разветвителей.
10. **Вилка.** Вилка прибора служит для подключения устройства к сети и отключения. Розетка переменного тока и вилка устройства должны находиться в легкодоступном месте недалеко от телевизора, чтобы его было легко включать и отключать.
11. **Настенный монтаж.** При монтаже устройства на стену, устанавливайте его в соответствии с методикой, рекомендованной производителями кронштейна/телевизора.
12. **Установка.** Не размещайте изделия на неустойчивой поверхности (тележке, подставке, треноге и т.д.). Установка изделия на такой поверхности может привести к его падению, серьезным травмам и повреждению изделия. Всегда ставьте телевизор на мебель, которая может безопасно удерживать его. Убедитесь, что углы телевизора не выступают за края мебели, на которой он стоит.
13. **Попадание предметов и жидкостей.** Никогда не засовывайте предметы в телевизор через отверстия или проемы. В приборе высокое напряжение, и вставка предмета может привести к поражению электрическим током и/или короткому замыканию внутренних частей. По этой же причине не допускайте попадания воды или другой жидкости на изделие.

14. **Повреждения, требующие ремонта.** Данное устройство должно обслуживаться только в авторизованном сервисном центре или квалифицированным специалистом. Открытие крышки или другие попытки пользователя отремонтировать устройство могут привести к серьезным травмам или смерти от поражения электрическим током, а так же возникновению пожара.
15. **Замена частей.** В случае, если необходима замена деталей прибора, убедитесь, что обслуживающий специалист использует запасные части, указанные изготовителем или имеющие те же характеристики и производительность как оригинальные запчасти. Использование других деталей может привести к пожару, поражению электрическим током и/или другим опасностям.
16. **Проверка безопасности.** После завершения обслуживания или ремонта, попросите специалиста выполнить проверку безопасности, чтобы убедиться, что телевизор находится в надлежащем рабочем состоянии.
17. **Дети.** Не позволяйте детям играть с полиэтиленовым пакетом, в котором был упакован телевизор. Невыполнение этого требования может привести к удушью.
18. **Батарейки.** Батареи (батареи блок или установленные батареи) не должны подвергаться воздействию избыточного тепла (солнечного света, огня и т.п.). Не выбрасывайте батареи вместе с бытовыми отходами. Сдайте их в пункт сбора использованных батарей для утилизации.
19. **Антенна.** Установите антенну вдали от высоковольтных линий электропередач и коммуникационных кабелей и убедитесь, что она установлена надежно. Прикосновение линии электропередач к антенне может привести к пожару, поражению электрическим током или серьезной травме.
20. **Защита панели.** В приборе установлена панель из стекла. Она может разбиться в случае падения прибора или открытия острым предметом. Будьте осторожны, чтобы не пораниться осколками.
21. **Транспортировка и хранение.**  
Для безопасной и удобной транспортировки сохраните оригинальную упаковку. Правила перевозки отражены на упаковке товара.  
Перед перемещением телевизора отсоедините от него все кабели.  
Для переноски телевизора больших размеров требуется два или три человека.  
При переноске вручную не прикладывайте усилия к ЖК-панели и раме экрана. Берегите телевизор от ударов и сильной вибрации.  
Упакованный телевизор допускается транспортировать всеми видами транспорта в условиях, соответствующих группе 5 ГОСТ 15150-69 при температуре окружающего воздуха от +50 до -20°C.  
Хранение должно осуществляться в условиях группы 1 по ГОСТ 15150-69 при температуре окружающего воздуха от +5 до +40°C и отсутствии в воздухе кислотных, щелочных и других агрессивных примесей.
22. **Условия эксплуатации:**  
· температура воздуха от +10 до +35°C;  
· относительная влажность воздуха не более 80% (при температуре 25°C);  
· атмосферное давление от 86 до 106 кПа (от 650 до 800 мм рт. ст.).
23. ~ : указывает переменный ток;  
≡ : указывает постоянный ток.
24. Драгоценные металлы в приборе отсутствуют.

## ИНСТРУКЦИЯ ПО ТЕХНИКЕ БЕЗОПАСНОСТИ

---

1. Прочтите эту инструкцию.
2. Сохраните её.
3. Следуйте всем предупреждениям.
4. Соблюдайте инструкцию.

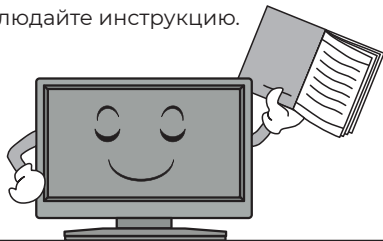

7. Не закрывайте вентиляцию. Не следует закрывать вентиляционные отверстия такими предметами, как газеты, скатерти, шторы и т.п.



5. Не используйте прибор вблизи воды.



8. Не устанавливайте вблизи источников тепла, таких как радиаторы, обогреватели, печи или другие приборы (включая усилители), выделяющие тепло.

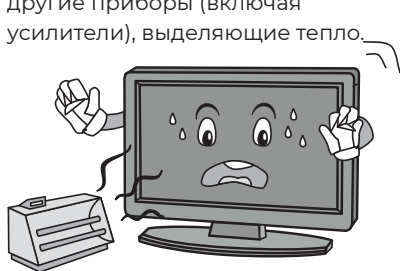

6. Очищайте только сухой тканью. Отключите изделие от розетки перед очисткой. Не используйте аэрозоли или жидкие чистящие средства.

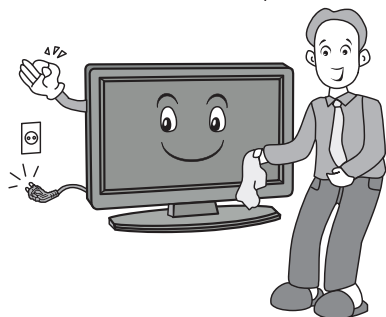

9. Не пренебрегайте безопасностью, используйте поляризованную или заземляющую вилку. Поляризованная вилка имеет два контакта, один шире, чем другой. Вилка заземляющего типа имеет два контакта и один заземляющий штырек. Широкий контакт или третий штырь предназначены для обеспечения безопасности. Если вилка не подходит к вашей розетке, обратитесь к электрику для замены устаревшей розетки.



10. Защищайте шнур питания от заземления, особенно в штекерах, арматуре, штепсельных розетках и в точке, где они выходят из прибора. Не наступайте на него.

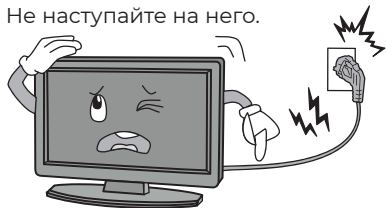

13. Для дополнительной защиты прибора во время грозы или когда он не используется длительное время, отключите его от розетки и отключите кабельную систему.



11. Расскажите детям, что опасно забираться на мебель, чтобы достать пульт управления телевизором.

12. Если вы используете тележку для перемещения прибора, соблюдайте осторожность. Резкие остановки, чрезмерные усилия и неровная поверхность пола могут привести к падению и повреждению изделия.



14. Для технического обслуживания обращайтесь к квалифицированному специалисту. Обслуживание необходимо, когда устройство было повреждено любым способом, например, повреждены шнур питания или вилка, внутрь прибора упали предметы, прибор был подвергнут воздействию влаги, работает не нормально или его уронили.



#### Важно!

- ▶ Параметры сети для ТВ 220-240 В ~50/60 Гц; не подключайте телевизор в розетку с питанием выше указанного диапазона.
- ▶ Перед подключением к внешнему устройству, пожалуйста сначала убедитесь, что телевизор и внешнее устройство отключены. Перед включением проверьте соответствие названия и цветов штекеров разъемов.
- ▶ Иногда несколько неактивных пикселей могут отображаться на экране в виде фиксированной синей, зеленой и красной точки. Это не влияет на производительность вашего прибора.
- ▶ Пожалуйста, при отсоединении шнура питания держитесь за изолированную часть вилки, не касайтесь металлической части.
- ▶ Не касайтесь экрана, не держите на нем пальцы в течении длительного периода. Это может привести к временному эффекту искажения на экране.
- ▶ Не рекомендуется долго удерживать неподвижное (статичное) изображение на экране, а так же делать изображение слишком ярким. Уменьшите яркость и контраст, когда изображение на экране неподвижно.



Изготовлено по лицензии компании Dolby Laboratories. Dolby, Dolby Audio и символическое обозначение «DD» являются товарными знаками Dolby laboratories Licensing Corporation.

## УСТАНОВКА ТЕЛЕВИЗОРА

---

### Советы по установке телевизора

- ▶ ТВ должен быть установлен около штепсельной розетки переменного тока для легкого включения и отключения.
- ▶ Для собственной безопасности выберите соответствующую скобу настенного крепления или подставку.
- ▶ Обратитесь к квалифицированному специалисту для установки ТВ на стене. Неправильная установка может привести к неустойчивому положению ТВ.

### Внимание!

- ▶ Если телевизор не установлен на ровную устойчивую поверхность, он может быть потенциально опасен из-за возможности падения. Во избежание повреждений следует руководствоваться следующими мерами предосторожности.
- ▶ Размещайте телевизор только на ровных стабильных поверхностях.
- ▶ Убедитесь, что телевизор не свисает с края мебели, на которой установлен.
- ▶ Не ставьте телевизор на высокую мебель, если он не зафиксирован.
- ▶ Не ставьте телевизор на ткань или другие предметы, которые находятся между мебелью и телевизором.
- ▶ Не устанавливайте ТВ в местах, подверженных механической вибрации.
- ▶ Не устанавливайте ТВ в местах, в которых в него могут проникнуть насекомые.
- ▶ Не устанавливайте ТВ напротив кондиционера, иначе на внутренней панели экрана может конденсироваться влага и вызывать поломку.
- ▶ Не устанавливайте ТВ в местах с сильным магнитным полем, иначе оно может вызвать помехи в его работе и электромагнитные волны могут привести к его выходу из строя.
- ▶ Объясните детям существующую опасность при попытке залезть на мебель, на которой установлен телевизор.

### Вентиляция

- ▶ Убедитесь, что со всех сторон от ТВ оставлено необходимое пространство, как показано на схемах далее.
- ▶ Не закрывайте вентиляционные отверстия и не вставляйте какие-либо предметы в корпус.
- ▶ Не помещайте устройство в ограниченное пространство, например, в какие-либо встроенные шкафы. Это будет препятствовать нормальной вентиляции и приведет к выходу ТВ из строя.

## Комплектация

Перед установкой телевизора распакуйте его и убедитесь в наличии всех комплектующих:

▶ Жидкокристаллический телевизор	1 шт
▶ Руководство по эксплуатации	1 шт
▶ Пульт дистанционного управления (ПДУ)	1 шт
▶ Элементы питания АА	2 шт
▶ Ножка подставки	2 шт
▶ Комплект саморезов для крепления подставки	
▶ Комплект резиновых шайб для подставок (опционально)	
▶ Индивидуальная упаковочная тара	1 шт

## Сборка подставки

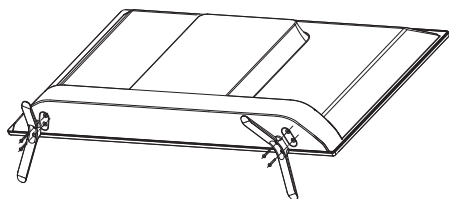

Комплект саморезов  
для крепления подставки

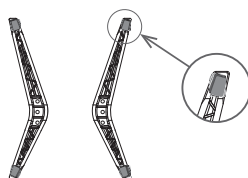

4 уплотнительные резинки  
(опционально)

1. Распакуйте торговую коробку и достаньте корпус телевизора и подставки.
2. Убедитесь, что телевизор выключен.
3. Удалите защитную пленку с поверхности корпуса телевизора и подставки.
4. Положите телевизор экраном вниз на мягкую поверхность, чтобы предотвратить его повреждение.
5. Вставьте ножки подставки в разъемы в нижней части телевизора.
6. Закрепите подставки, используя 4 самореза, идущих в комплекте.
7. (опционально) После фиксации ножек корпусу телевизора установите уплотнительные резинки из комплекта аксессуаров в соответствующие отверстия на нижней части подставок.

## Расстояния при установке телевизора на стене

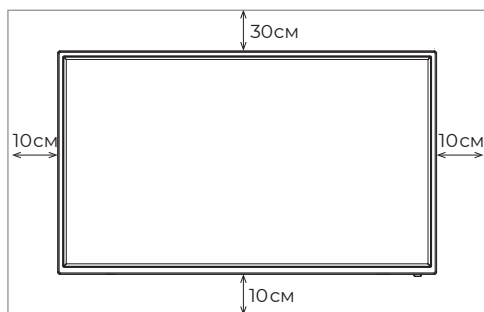

Преграда для циркуляции воздуха

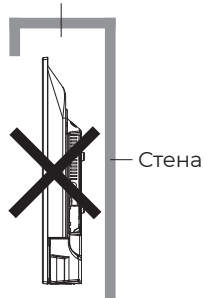

## Расстояния при установке телевизора на подставке

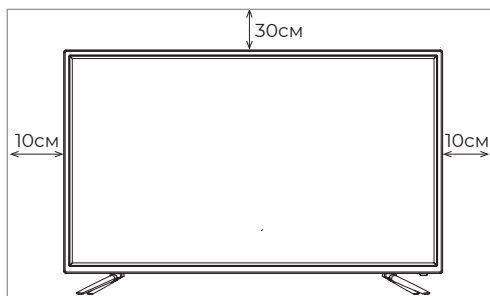

Преграда для циркуляции воздуха

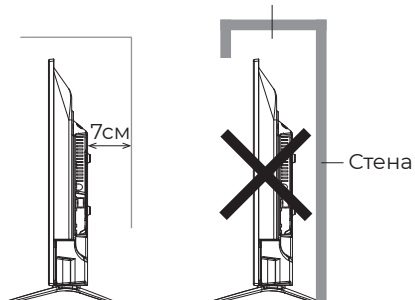

## Настенная установка (опционально)

Телевизор может быть установлен на стену с помощью специального настенного кронштейна (не входит в комплект поставки). Перед установкой телевизора на стену необходимо снять стандартную подставку.

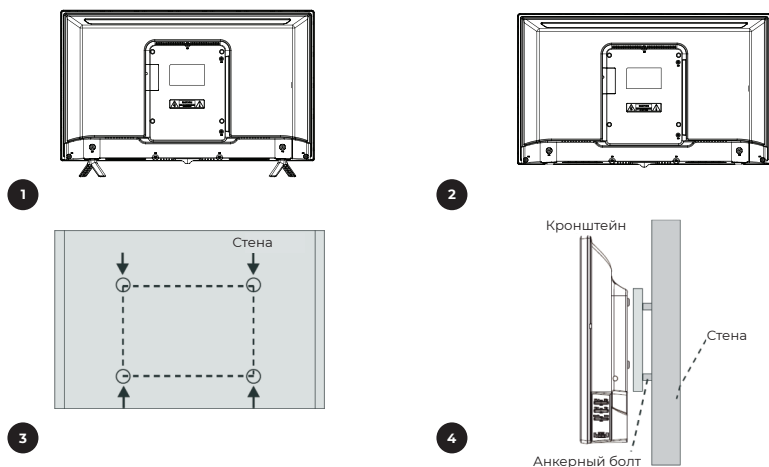

Перед установкой необходимо убедиться в том, что стена соответствует требованиям безопасности и что она пригодна для крепежных элементов из комплекта поставки настенного кронштейна. Стена должна быть кирпичной или бетонной. Не пытайтесь установить телевизор на недостаточно твердой стене - например, из гипсокартона или алебаstra.

1. Положите телевизор экраном вниз на мягкую поверхность, чтобы предотвратить его повреждение.
2. Используя отвертку, открутите винты и снимите стандартную подставку в нижней части телевизора (1).
3. Разметьте карандашом расстояние между отверстиями для винтов в соответствии с размерами кронштейна (2, 3).
4. Просверлите в стене отверстия и вставьте 4 анкерных болта для крепления (4).
5. Закрутите винты на задней поверхности телевизора для фиксации кронштейна и повесьте конструкцию на стену.

## Спецификация настенного крепления

Схема расположения настенных отверстий (мм)	200x200
Размер болта для настенного крепления	M6x8

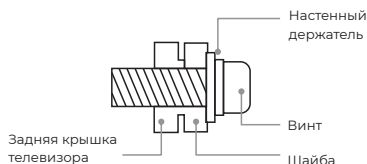

## ОПИСАНИЕ ПРИБОРА

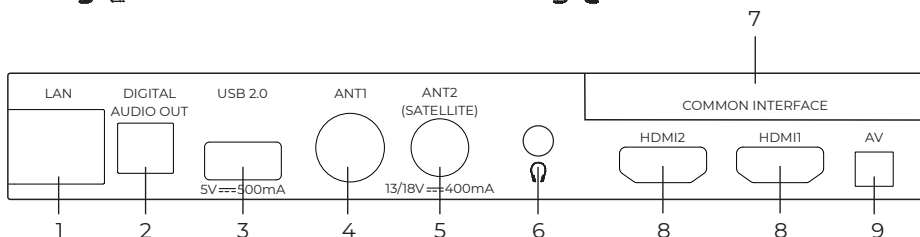
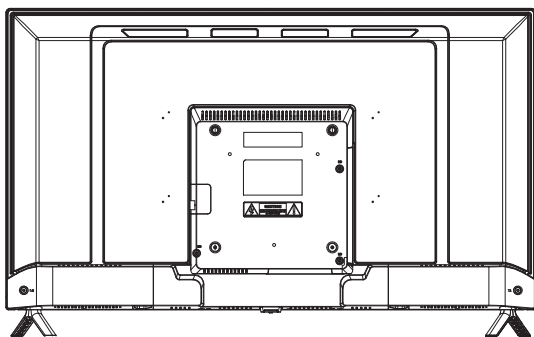

1. **LAN.** Разъем локальной сети LAN RJ-45. Для подключения сети используйте кабель LAN со штекером RJ-45 (в комплект не входит).
2. **DIGITAL AUDIO OUT.** Цифровой аудиовыход для передачи звука на внешнюю аудиосистему, оптический.
3. **USB.** Разъем для подключения USB дисков (флешек) для воспроизведения их содержимого в режиме USB плеера.
4. **ANTI.** Подключение кабеля антенны приема цифрового/аналогового телевидения.
5. **ANT2 SATELLITE.** Подключение спутникового антенного сигнала.
6. **Разъем для подключения наушников.**
7. **COMMON INTERFACE.** Слот для подключения PCMCIA модуля для приема зашифрованных телеканалов.
8. **HDMI.** HDMI аудио/видео вход передачи сигнала высокой четкости.
9. **AV, композитный.** Аудио-видео.

Примечание: все рисунки в данном руководстве приведены только для примера, реальный вид изделия может отличаться от изображений.

## ВНЕШНИЕ ПОДКЛЮЧЕНИЯ

### Подключение антенны

► Вставьте штекер антенного кабеля в гнездо антенны, расположенное на задней стенке телевизора.

► Для обеспечения качественного приема телевизионного сигнала рекомендуется использовать коллективную антенну.

► Для лучшего приема эфирного вещания используйте коаксиальный радиочастотный кабель с волновым сопротивлением 75 Ом (в комплект поставки не входит).

► Антенный кабель не должен быть перемотан со шнуром питания.

#### ВНИМАНИЕ!

Прежде, чем подключить какое-либо внешнее устройство к телевизору, отключите оба устройства от сети.

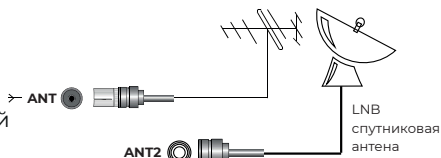

### Подключение внешних устройств

#### Подключение HDMI устройств

Ваш телевизор поддерживает функцию ARC на HDMI.

Audio Return Channel (ARC реверсивный звуковой канал) — технология, с помощью которой можно передавать сжатый объемный звук через любое промежуточное устройство, к примеру, ресивер домашнего кинотеатра, без использования отдельного оптического аудио кабеля. Иными словами, тот же HDMI канал, что использовался для передачи сигнала с ресивера на ТВ может работать и в обратную сторону. Оптический или электрический цифровой S/PDIF-кабель в данной ситуации уже не нужен.



## Подключение компьютера

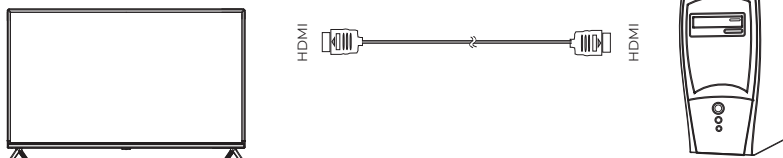

## Подключение dvd-проигрывателя

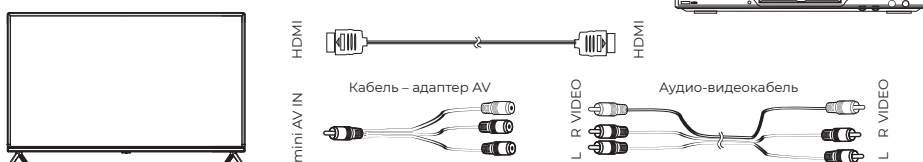

Используйте один из вариантов:

1. Подключите DVD-проигрыватель к телевизору, используя кабель HDMI.
2. Подключая внешнее устройство ко входу AV телевизора, используйте аудио-видео кабель AV (в комплект поставки не входит).

## Подключение lan кабеля

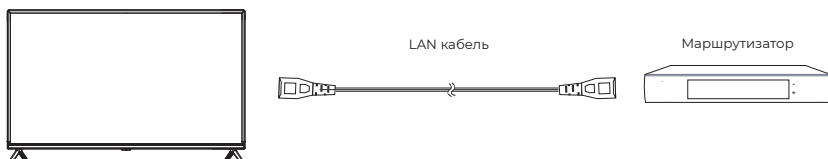

Подключите LAN кабель со штекером RJ-45 к разъему LAN на задней стороне телевизора. Это необходимо для работы SMART режима ТВ в режиме проводной интернет-сети.

## Подключение карты условного доступа CI

Подсоедините CAM-модуль с картой условного доступа к разъему CI (common Interface) для подключения модуля условного доступа. В разделе меню КАНАЛ активируется функция CI информации.

В разделе меню Тип трансляции выберите режим Кабель (DVB-C). Произведите поиск каналов в ручном или автоматическом режиме.

Примечание: CAM — модуль с картой условного доступа CI можно приобрести у местного поставщика услуг цифрового кабельного вещания, а так же получить у него информацию об использовании карты CI. При возникновении затруднений при работе с картой CI — обращайтесь в службу сервиса.

Осторожно вставьте модуль CI в слот CI стороной с контактами вперед. Логотип на модуле CI должен быть направлен наружу с задней стороны телевизора. Не прилагайте чрезмерных усилий. Убедитесь, что при установке модуль не сгибается.



### Внимание!

Прежде чем вставить/извлечь модуль CI+, убедитесь, что телевизор выключен. Вставьте карту CI в модуль CI+ в соответствии с инструкциями поставщика услуг. CI+ не поддерживается в некоторых странах и регионах; проконсультируйтесь с поставщиком услуг.

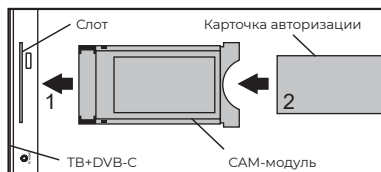

### Подключение usb-устройств

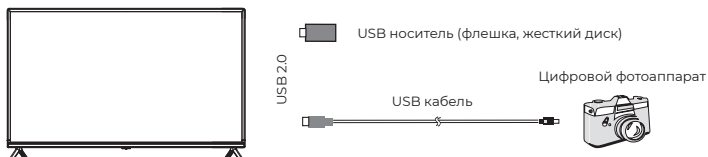

Разъем для подключения USB-устройства становится активным только в режиме USB.

1. Подключите цифровой фотоаппарат к телевизору, используя USB кабель.
2. Подключите ваш USB диск непосредственно к разъему USB.

### Внимание!

- ▶ При подключении жесткого диска USB-носителя всегда подключайте сетевой адаптер подключенного устройства к источнику питания. Превышение общего потребления тока может привести к неисправности устройства. Максимальная сила тока для устройства USB 2.0 составляет 500 мА.
- ▶ Если сила тока жесткого диска больше или равна 1 А, его подключение может вызвать перезагрузку или самоблокировку телевизора.
- ▶ USB-порт поддерживает напряжение 5 В.

### Подключение наушников к аудиовыходу телевизора

Встроенные динамики отключаются, как только будут подключены наушники.



Убедитесь, что подключаемые наушники без функции микрофона, она не поддерживается.

# ПУЛЬТ ДИСТАНЦИОННОГО УПРАВЛЕНИЯ

## Описание кнопок

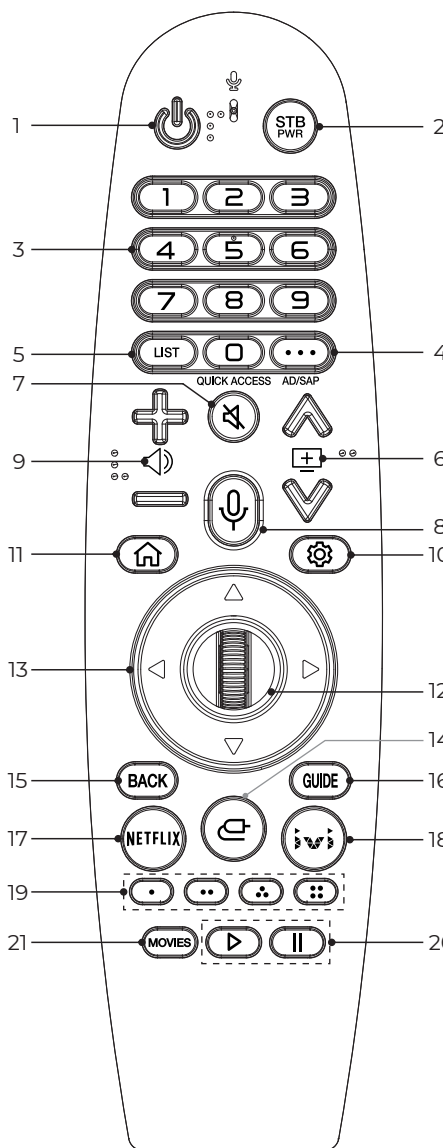

1. Питание (POWER). нажмите для входа или выхода из режима ожидания.
2. Кнопка включения и выключения приставки (доп. оборудования).
3. Цифровые кнопки: выбор каналов или ввод пароль.
4. Нажать и удерживать 0 для отображения функции быстрого доступа и редактирования быстрого доступа.
5. Список каналов
6. Нажмите для переключения каналов в порядке возрастания или убывания.
7. Включение и выключение звука.
8. Активация функции голосового управления.
9. Нажмите для регулировка уровня громкости — выше или ниже.
10. Нажмите для входа в меню настроек.
11. Переход на домашнюю страницу.
12. Колесико (OK) — нажмите для подтверждения, входа или выполнения выбранной функции.
13. Курсор — навигация в меню настроек или выбора контента.
14. Выбор источника входящего сигнала.
15. Назад — нажмите для возврата на один уровень выше навигации или для выхода из текущего раздела.
16. Доступ к EPG электронной программе передач в цифровом вещании.
- 17, 18. Клавиши прямого доступа в приложения.
19. Цветные клавиши специальных команд. При их использовании значение отобразится на экране.
20. Управление воспроизведением с USB.
21. Вызов видеоконтента.

## Использование пульта ДУ

- ▶ При использовании пульта направляйте его на фотоприемник дистанционного управления на телевизоре. Пульт может не работать, если между пультом и датчиком какой-либо объект.
- ▶ При использовании телевизора в очень ярко освещенном помещении, инфракрасный датчик дистанционного управления может не работать надлежащим образом.
- ▶ Рекомендуемое максимальное эффективное расстояние для использования пульта дистанционного управления составляет около 7 метров.

## Установка батареек

1. Откройте крышку на задней стороне пульта дистанционного управления.
2. Установите две батарейки АА. Убедитесь, что «+» и «-» на концах батарей совпадают с указателями внутри отсека.
3. Закройте крышку.



## Замена батареек

Чтобы пульт ДУ работал, необходимо установить батареи в пульт, соблюдая инструкцию выше. Когда батарейки разряжаются, рабочее расстояние пульта будет снижаться, тогда вы должны заменить батарейки.

Использование батареек неправильного типа могут вызвать утечки и/или взрыв. пожалуйста, обратите внимание на следующее:

- ▶ Убедитесь в правильном расположении «+» и «-», как показано в батарейном отсеке.
- ▶ Различные типы батареек имеют различные характеристики. Не смешивайте разные типы батареек.
- ▶ Не смешивайте старые и новые батарейки. Смешивание старых и новых батареек может сократить срок их службы и/или вызвать утечки.
- ▶ Химические вещества, которые просачиваются из батареек, могут вызвать раздражение кожи. Если какое-либо химическое вещество просачивается из батареек, то немедленно вытрите его сухой тканью.
- ▶ Батарейки могут иметь более короткую продолжительность жизни из-за условий хранения. Выньте батарейки, если вы предполагаете, что пульт ДУ не будет использоваться в течении длительного времени.
- ▶ Батарейки (батарейный блок или установленные батарейки) не должны подвергаться воздействию избыточного тепла, например, солнечного света, огня и т.п.

### Осторожно!

- ▶ Неправильная замена/подбор батареек может привести к взрыву.
- ▶ Используйте батарейки только одинакового типа и состава.

# УПРАВЛЕНИЕ ТЕЛЕВИЗОРОМ

---

## Подробнее о пульте ДУ Magic

Можно легко и удобно выбрать желаемые функции, перемещая курсор по экрану телевизора, аналогично перемещению мыши по экрану монитора компьютера.

Если Пульт ДУ Magic не входит в комплект поставки, его можно приобрести отдельно (в зависимости от модели).

## Подключение пульта ДУ Magic

Чтобы использовать Пульт ДУ Magic, необходимо выполнить его сопряжение с телевизором, при первом включении.

Подключите Пульт ДУ Magic перед использованием, следуя инструкциям ниже:

1. Первое включение телевизора. Примерно через 20 секунд направьте пульт ДУ на телевизор и нажмите Колёсико (ОК).
2. Пульт ДУ будет автоматически зарегистрирован, и на экране телевизора появится сообщение об успешном подключении.

Если зарегистрировать Пульт ДУ Magic не удалось, выключите и включите телевизор, и повторите попытку.

## Включение и выключение ТВ

1. Подключите сетевой шнур переменного тока к разъему источника питания переменного тока.
2. Когда телевизор включен в сеть, нажмите кнопку питания (POWER) на пульте дистанционного управления.

### Примечание:

- ▶ В режиме ожидания телевизор тоже потребляет энергию. Чтобы полностью отключить питание, необходимо вынуть вилку из розетки электрической сети. Если в течение нескольких минут телевизор не получает входной сигнал, он автоматически переходит в режим ожидания.
- ▶ При первом включении запускается мастер первоначальной настройки. Перед началом настройки убедитесь, что ТВ-антенна подключена и поступает сигнал, доступен интернет.

Следуйте подсказкам на экране в процессе первоначальной настройки, мастер поэтапно настроит все необходимые параметры.

Меню управления телевизора интерактивное, при управлении или выборе параметра «всплывают» текстовые подсказки, которые поясняют назначение или роль выбранного параметра.

## ЖК-ПАНЕЛЬ

- ▶ ЖК-панель — это высокотехнологичное изделие с матрицей с разрешением от 2 до 6 миллионов пикселей. На панели могут появляться мелкие черные точки и/или яркие цветные точки (красные, синие или зеленые) размером 1 pprt. Это не является неисправностью и не влияет на производительность и надежность устройства. Эта проблема также встречается в сторонних продуктах и не является поводом для обмена или денежного возмещения (денежной компенсации).
- ▶ Не нажимайте сильно на панель рукой или острым предметом (гвоздем, карандашом или ручкой). Не царапайте панель.
- ▶ Старайтесь не прикасаться к экрану и не держать на нем пальцы в течение продолжительного периода времени. Это может вызвать временные искажения на экране.
- ▶ Перемещение или распаковку устройства следует производить двум людям, т.к. оно тяжелое. Иначе возможно получение травмы.
- ▶ В телевизоре использована матрица 2 класса.
- ▶ В стандарте матриц определено 4 типа дефектных пикселей:  
Тип 1: постоянно горящие пиксели.  
Тип 2: постоянно не горящие пиксели.  
Тип 3: пиксели с другими дефектами, включая дефекты субпикселей (ячеек RGB, составляющих пиксель), т.е. постоянно горящие красные, зелёные или голубые субпиксели.  
Тип 4 (группа дефектных пикселей): несколько дефектных пикселей в квадрате 5x5 пикселей.  
Приведены допустимые значения дефектных пикселей в зависимости от класса матрицы

Класс	Тип 1	Тип 2	Тип 3	Кластер с более чем одной ошибкой типа 1 или 2	Кластер с ошибками типа 3
I	0	0	0	0	0
II	2	2	5	0	2
III	5	15	50	0	5
IV	50	150	500	5	50

### Звуки, издаваемые устройством

- ▶ Треск который можно услышать при просмотре или выключении телевизора, вызван тепловым сжатием пластика в результате изменения температуры и влажности. Данный шум является обычным явлением при использовании продуктов, подверженных температурной деформации.
- ▶ Гудение электрической цепи/жужжание панели: из высокоскоростной коммутационной схемы устройства может исходить тихий шум, образованный при прохождении большого тока, необходимого для работы устройства. Это зависит от устройства. Данный звук не влияет на работу и надежность продукта.

## ▪ Очистка экрана

- ▶ Если на экране телевизора имеется наклейка, после ее удаления может остаться небольшое загрязнение. Удалите загрязнения перед просмотром телевизора.
- ▶ При чистке на внешней поверхности изделия и на экране могут появиться царапины. Чтобы предотвратить появление царапин, протирайте внешнюю поверхность телевизора и его экран мягкой тканью.
- ▶ Не распыляйте воду или другие жидкости непосредственно на телевизор. Попавшая внутрь изделия жидкость может стать причиной повреждения, возгорания или поражения электрическим током.
- ▶ Выключите телевизор и салфеткой из микрофибры аккуратно протрите экран, удаляя жирные пятна и отпечатки пальцев. Для очистки корпуса телевизора используйте мягкую ткань, смоченную в небольшом количестве воды. Не используйте легковоспламеняющиеся жидкости (например, бензин, растворители) или моющие средства. Для удаления неподатливых пятен нанесите на ткань небольшое количество средства для очистки экранов.

## ВОЗМОЖНЫЕ НЕИСПРАВНОСТИ И СПОСОБЫ ИХ УСТРАНЕНИЯ

ВОЗМОЖНАЯ НЕИСПРАВНОСТЬ		СПОСОБ УСТРАНЕНИЯ
ИЗОБРАЖЕНИЕ	ЗВУК	
Отсутствует	Отсутствует	Вставьте вилку шнура сетевого в розетку сети Произведите настройку телевизора на программы Отрегулируйте контрастность, яркость и громкость
Нормальное	Отсутствует	Включите или отрегулируйте громкость Установите необходимый стандарт звука
Двойное изображение	Нормальный	Сориентируйте антенну, проверьте подключение антенного штекера к телевизору
Радиопомехи	С шумами	Убедитесь в отсутствии помех, создаваемых электро-оборудованием. Отключите мешающие приборы
Помеха типа «снег»	С шумами	Проверьте подключение антенного штекера к телевизору
Нет цвета	Нормальный	Отрегулируйте насыщенность изображения, измените систему цветности
Нет управления с пульта ДУ		Направьте пульт ДУ на панель управления телевизора Управляйте с расстояния не более шести метров от экрана телевизора Устраните препятствие между телевизором и пультом. Замените одновременно оба элемента питания, соблюдая полярность установки
Отсутствует подключение модуля CI		При первом подключении модуля, синхронизация модуля может занять 10 и более минут, при последующих подключения - 30 и более секунд
При воспроизведении с USB носителя есть изображение, звук отсутствует		Видеофайл содержит аудиотрек с неподдерживаемым стандартом звука. Выберите другую звуковую дорожку

## ТЕХНИЧЕСКИЕ ХАРАКТЕРИСТИКИ

Модель	32LN5700
Параметры дисплея	
Размер экрана	32
Тип ЖК модуля	DLED (OD22)
Подсветка	DLED прямая LED подсветка
Оптическое расстояние	22 мм
Разрешение	1366*768, HD Ready
Яркость	200 нит
Частота обновления Refresh Rate	60 Гц
Параметры SMART TV	
Операционная система	Web OS 2.0
Разработчик ОС	Powered by LG
Магазин SMART приложений App Store	LG WEE
Web Browser	Да
Основной процессор CPU	ARM Cortex A55*4 @ 1,2 ГГц
Графический процессор GPU	Mali-G31 MP2 (500 МГц)
Объем DDR памяти	1,5 Гб
Объем Flash памяти	8 Гб
WIFI Built In	2.4G+5G, 2T2R
Функция Bluetooth Built in	Bluetooth 5.0
Голосовое управление	Да
Digital TV	
Типы цифровых тюнеров	DVB-T/T2/C/S/S2
Функция Time Shift	Да
Родительский контроль	Да
Телетекст	Да
Титры	Да
EPG программа цифровых передач	Да
Список каналов	Да
Список избранных каналов	Да
Редактор каналов	Да
Таймер сна	Да
Разъёмы подключения	
Вход антенны	2

Композитный видео вход (RCA)	1
Композитный аудио вход (RCA)	2 (R/L)
CI/CI+ лот	CI+
HDMI входы	2 (HDCP1.4)
HDMI поддержка CEC	Да
HDMI поддержка ARC	HDMI2
Выход на наушники	1
SPDIF цифровой аудиовыход	1 (оптический)
USB разъем	1 (2.0×2)
LAN разъем	1
Аудио параметры	
Мощность звучания	2×8 Вт
Система Dolby Digital	Да
Питание	
Параметры сети	~ 220-240 В, 50/60 Гц
Потребляемая мощность	50 Вт
Потребляемая мощность в режиме ожидания	<0,5 Вт
Размеры и вес	
Размер ТВ со стендом	718×456×208 мм
Размер ТВ без стенда	718×421×70 мм
Размер коробки	793×485×95 мм
Масса брутто	4,5 кг
Масса нетто	3,5 кг
Аксессуары	
Крепление кронштейну (VESA)	200×200
Настольная подставка	Да
Пульт ДУ	Да (MagicRemote)

\* ТВ не воспроизводит формат TS (DVD-формат).



## ДОПОЛНИТЕЛЬНАЯ ИНФОРМАЦИЯ

---

На прибор предоставляется 1 год гарантийного обслуживания. Срок службы: 4 года со дня передачи товара потребителю, при использовании в строгом соответствии с настоящим руководством и применимыми техническими стандартами.

Специальные условия реализации не установлены.

При обнаружении неисправностей в работе прибора следует немедленно прекратить его использование, отключить от электросети и передать в ближайший авторизованный сервисный центр.

Информацию об авторизованных сервисных центрах Вы можете узнать на веб-сайте [www.leran.pro](http://www.leran.pro) в разделе «Установка и ремонт». Если в Вашем городе отсутствует авторизованный сервисный центр, Вам следует обратиться в магазин, где Вы приобрели наш товар, и он организует ремонт или замену.

Настоящая информация является частью сопроводительной технической документации, прилагаемой к товару. Изготовитель постоянно работает над совершенствованием конструкции и технических характеристик выпускаемой продукции, в том числе над улучшением энергетической эффективности. По истечению срока службы прибора сервисный центр вправе отказать в поставке запчастей и ремонте техники.

Производитель оставляет за собой право вносить изменения в конструкцию, комплектацию и характеристики изделия без предварительного уведомления.

### УТИЛИЗАЦИЯ ИЗДЕЛИЯ

Отслужившее изделие нужно сделать непригодным для использования. Для этого отсоедините его от электросети и обрежьте кабель, так как он может представлять опасность для играющих детей.



Данный символ на изделии или его упаковке указывает, что оно не подлежит утилизации в качестве бытовых отходов. Изделие следует сдать в соответствующий пункт приема электронного и электрооборудования для последующей утилизации.

### УТИЛИЗАЦИЯ УПАКОВОЧНЫХ МАТЕРИАЛОВ



Упаковочные материалы подлежат вторичной переработке и содержат соответствующий знак. Тем не менее, отдельные части упаковки должны быть утилизированы согласно правилам местной администрации, касающимся ликвидации отходов.

Год и месяц производства указаны на коробке изделия



# ГАРАНТИЙНЫЕ УСЛОВИЯ

1. Гарантийный срок составляет 12 месяцев со дня передачи товара потребителю.

2. Срок службы товара – 4 года.

3. Гарантийные обязательства не действуют, если неисправность явилась следствием нарушения инструкции по эксплуатации, механического воздействия, нарушения пломбировки (если такая предусмотрена), проникновения влаги, неквалифицированного вмешательства, ремонта в неавторизованных сервисных центрах, форс-мажорных обстоятельств.

4.1. Гарантия не распространяется на перечисленные ниже принадлежности, входящие в комплект телевизора, если их замена не связана с разборкой телевизора:

4.1.1. Элементы питания (батарейки и т.п.);

4.1.2. Соединительные кабели;

4.1.3. Индивидуальная упаковка.

4.2. Гарантия не распространяется на программы и приложения, установленные в телевизор, в том числе программы и приложения, управляемые с помощью голосовых команд при использовании ПДУ. Несоответствующая работа установленных (в том числе потребителем) в телевизор приложений и программ, в том числе управляемых голосовыми командами с использованием ПДУ, не оказывает влияние на работоспособность телевизора в целом, и не является дефектом! При несоответствующей работе указанных приложений и программ, Потребителю следует обращаться к владельцу (разработчику) таких программ и / или приложений! Адреса и контакты владельцев программ и приложений указываются в Инструкции по эксплуатации. Также, необходимые контакты Потребитель может узнать у продавца телевизора, в ремонтной мастерской и/или на интернет-сайте владельца соответствующей программы или приложения.

4.3. Качество работы телевизора не гарантируется при приеме передач ведомственных или любительских телевизионных передатчиков, и при установке телевизора за пределами зоны уверенного приема.

5. После осуществления ремонта в случаях, указанных в п.3, гарантированные обязательства прекращаются.

6. Гарантия также не распространяется на изделие, если изменён, удалён или неразборчив серийный номер изделия, тип изделия, дата производства.

Наименование товара: \_\_\_\_\_

Серийный номер: \_\_\_\_\_

Дата продажи: « \_\_\_\_ » \_\_\_\_\_ 20 \_\_\_\_ года

Подпись продавца  
(Без печати недействительна)

МП

Произведено в России. По заказу ООО «Компания РБТ»  
Адрес: Россия, 454008, г. Челябинск, ул. Производственная, д. 8Б, оф. 303.  
Изготовитель : ООО Фирма "Миарит". Адрес г. Челябинск, ул. Производственная, 8Б

Телевизор соответствует требованиям ТУ 264020-001-21511928-2025

Информацию о сервисных центрах вы можете узнать  
на web-сайте [leran.pro](http://leran.pro), так же вы можете обратиться по телефону горячей линии  
по России 8-800-755-3-755 или по электронной почте [leran@leran.pro](mailto:leran@leran.pro)



ВНИМАТЕЛЬНО ПРОЧИТАЙТЕ ИНСТРУКЦИЮ  
ПЕРЕД УСТАНОВКОЙ И ИСПОЛЬЗОВАНИЕМ ТЕЛЕВИЗОРА  
СОХРАНИТЕ ИНСТРУКЦИЮ  
ДЛЯ ДАЛЬНЕЙШЕГО ИСПОЛЬЗОВАНИЯ