

RED
SOLUTION

Аэрогриль
WS270

**Руководство
по эксплуатации**

Гарантийный талон



СОДЕРЖАНИЕ

МЕРЫ БЕЗОПАСНОСТИ.....	4
Технические характеристики	6
Комплектация.....	7
Устройство прибора.....	8
I. ПЕРЕД НАЧАЛОМ ИСПОЛЬЗОВАНИЯ.....	10
II. ЭКСПЛУАТАЦИЯ ПРИБОРА.....	10
Сводная таблица рабочих параметров	13
Ошибки при приготовлении и способы их устранения.....	16
III. УХОД ЗА ПРИБОРОМ.....	17
Хранение и транспортировка.....	18
IV. ПЕРЕД ОБРАЩЕНИЕМ В СЕРВИС-ЦЕНТР	18
V. ГАРАНТИЙНЫЕ ОБЯЗАТЕЛЬСТВА.....	19
Гарантийный талон.....	39

RUS Русский язык..... 4

KAZ Казахский язык.....21

УВАЖАЕМЫЙ ПОКУПАТЕЛЬ!

Благодарим вас за то, что отдали предпочтение бытовой технике Red solution. Надеемся, что вам понравится продукция компании и вы будете выбирать нас и в будущем.

Внимательно прочитайте руководство по эксплуатации и сохраните его в качестве справочника. Правильное использование прибора значительно продлит срок его службы.

Актуальную версию руководства смотрите на нашем сайте www.redsolution.com.cn на странице соответствующего продукта. Версия, опубликованная на сайте, считается приоритетной.

Хотите узнать больше? Посетите наш сайт www.redsolution.com.cn.

Здесь вы найдете актуальную информацию о технике Red solution и ожидаемых новинках, сможете получить консультацию онлайн, а также заказать продукцию Red solution и аксессуары к ней.

Служба поддержки пользователей Red solution в России: 8-800-511-86-19.

Изготовитель: Джоншан Липер Электрикал Эплайнсис Ко., Лтд.

Адрес: №16 Куйджонг Роад, Даян Индустриальная зона, Хуанпу, г.Джоншан, Китай.

Импортер в Российской Федерации: ООО «РЭД».

Адрес: 108810, г. Москва, вн. тер. г. муниципальный округ Внуково, п. Совхоза Крёкшино, ул. Озерная, д. 5, стр. 1, помещ. 22. ИНН: 7713491474.

EAC ©Red solution®. Все права защищены. 2025

Воспроизведение, передача, распространение, перевод или другая переработка данного документа или любой его части без предварительного письменного разрешения правообладателя запрещены.

МЕРЫ БЕЗОПАСНОСТИ

Меры безопасности и инструкции, содержащиеся в данном руководстве, не охватывают все возможные ситуации, которые могут возникнуть при эксплуатации прибора. При работе с устройством руководствуйтесь здравым смыслом, будьте осторожны и внимательны.

- Аэрогриль WS270 предназначен для термобработки пищевых продуктов. Используйте прибор только по назначению. Использование прибора в целях, отличающихся от указанных в данном руководстве, нарушает правила эксплуатации.
- Производитель не несет ответственности за повреждения, вызванные несоблюдением требований по технике безопасности и правил эксплуатации прибора.
- Данный электроприбор предназначен для использования в быту и может применяться в квартирах, загородных домах или в других подобных непромышленных условиях. Промышленное или любое другое нецелевое использование прибора нарушает условия надлежащей эксплуатации. В этом случае производитель не несет ответственности за возможные последствия.

- Перед подключением к электросети проверьте, совпадает ли ее напряжение с номинальным напряжением питания прибора (см. технические характеристики или заводскую табличку прибора).
- Используйте удлинитель, рассчитанный на потребляемую мощность прибора. Несовпадение параметров может привести к короткому замыканию или возгоранию кабеля.
- Подключайте прибор только к розеткам, имеющим заземление, — это обязательное требование защиты от поражения электрическим током. Используя удлинитель, убедитесь, что он также имеет заземление.
- Не оставляйте работающий прибор без присмотра. Прибор не предназначен для работы с помощью внешнего таймера или отдельной системы удаленного управления.
- Во время работы металлические части прибора нагреваются. Не дотрагивайтесь до них руками, когда прибор подключен к электросети. Не дотрагивайтесь до внутренних поверхностей нагретого прибора.
- Продукты могут гореть, поэтому прибор не следует использовать вблизи или под легковоспламеняющимися материалами, например занавесками.
- Выключайте прибор из розетки после исполь-

зования, а также во время его очистки или перемещения. Извлекайте электрошнур сухими руками, удерживая его за штепсель, а не за провод.

- Не протягивайте шнур электропитания в дверных проемах или вблизи источников тепла. Следите за тем, чтобы электрошнур не перекручивался и не перегибался, не соприкасался с острыми предметами, углами и кромками мебели.

! ПОМНИТЕ: Случайно повредив кабель электропитания, можно вызвать неполадки, которые не соответствуют условиям гарантии, а также получить удар током. Во избежание опасности, замену поврежденного шнура питания должен производить только изготовитель, сервисная служба или аналогичный квалифицированный персонал.

- Не устанавливайте прибор на мягкую и нетермоустойчивую поверхность, не накрывайте его во время работы: это может привести к перегреву и поломке прибора.

- Следите, чтобы во время работы прибор находился на расстоянии не менее 10 см от легко воспламеняющихся материалов (шторы, обои и т. п.).

- Не загораживайте вентиляционные отверстия на задней панели прибора, препятствуя отводу воздуха, в частности не ставьте прибор задней панелью вплотную к стене.

- Запрещено эксплуатировать прибор на открытом воздухе: попадание влаги или посторонних предметов внутрь корпуса прибора может серьезно повредить его.

- Используйте прибор на высоте не более 2000 м над уровнем моря.

- Перед очисткой прибора убедитесь, что он отключен от электросети и полностью остыл. Строго следуйте инструкциям по очистке прибора.

! ЗАПРЕЩАЕТСЯ погружать корпус прибора в воду или помещать его под струю воды! Не допускайте попадания влаги во встроенный вентилятор.

- Прибор не предназначен для использования лицами (включая детей) с пониженными физическими, психическими или умственными способностями или при отсутствии у них опыта или знаний, если они не находятся под контролем или не проинструктированы об использовании данного прибора лицом, ответственным

за их безопасность. Дети должны находиться под присмотром, чтобы не допустить игры с прибором.

· Запрещено самостоятельно ремонтировать прибор или изменять его конструкцию. Ремонтировать прибор вправе только специалист авторизованного сервис-центра. непрофессионально выполненная работа может привести к поломке прибора, травмам и повреждению имущества.

ВНИМАНИЕ! Запрещено использовать прибор при любых неисправностях.

ОСТОРОЖНО! Горячая поверхность!

Технические характеристики

МодельWS270
Мощность.....2100 Вт
Напряжение.....220–240 В~, 50/60 Гц
Защита от поражения электротокомI
Защита от перегреваесть
Управлениесенсорное
Дисплей.....светодиодный
Материал корпуса.....пластик
Покрытие чашиантипригарное
Объем чаши.....6 л
Емкость для воды.....60 мл

Подсветка рабочей зоны.....есть
Количество нагревателей2
Скорости вращения вентилятора.....3
Функция пара0,7–0,8 л/мин
Функция разогрева.....есть
Диапазон температуры35–200 °С
Автоматических программ.....12
Ручная
настройка.....функция «Мультиповар Про»
Отсрочка стартадо 24 ч
Габаритные размеры (Ш×В×Г) ..272×300×320 мм
Длина шнура электропитания.....0,9 м
Вес нетто.....5,8 кг

Автоматические программы

- Крылья
- Ребра
- Картофель фри
- Овощи
- Сушка
- Кекс
- Стейк
- Йогурт
- Морепродукты
- Тосты
- Колбаски
- Пицца

Функции

- Изменение настроек после запуска программы (Мультиповар Про)
- Разогрев

- Отсрочка запуска программы
- Распыление воды
- Управление нагревателями
- Регулировка скорости вентилятора
- Отключение звуковых сигналов
- Блокировка панели управления
- Запоминание настроек при извлечении чаши и отключении от сети

Комплектация

Аэрогриль с чашей.....	1 шт.
Решетка для установки в чашу.....	1 шт.
Книга рецептов.....	1 шт.
Руководство по эксплуатации и гарантийный талон.....	1 шт.

i Производитель, постоянно совершенствуя свою продукцию, имеет право вносить изменения в ее дизайн, комплектацию и технические характеристики без дополнительного уведомления об этом. В технических характеристиках допускается погрешность $\pm 10\%$.

Устройство прибора

1. Крышка резервуара для воды
2. Резервуар для воды
3. Клапан распыления воды
4. Дисплей панели управления
5. Чаша
6. Ручка чаши
7. Решетка для установки в чашу
8. Корпус прибора
9. Вентиляционная решетка
10. Кронштейн для намотки шнура питания
11. Шнур питания

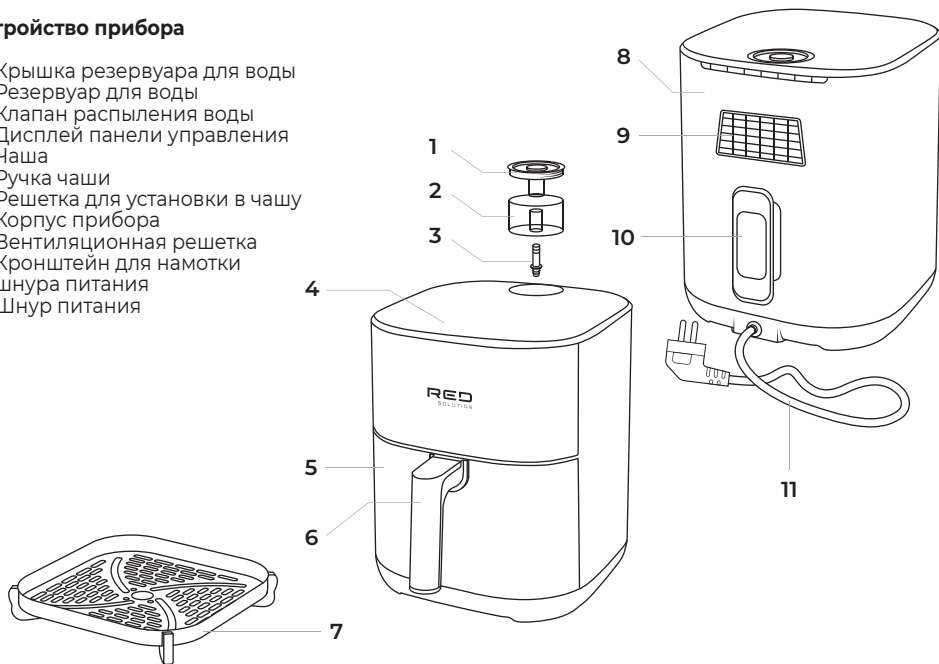

Панель управления

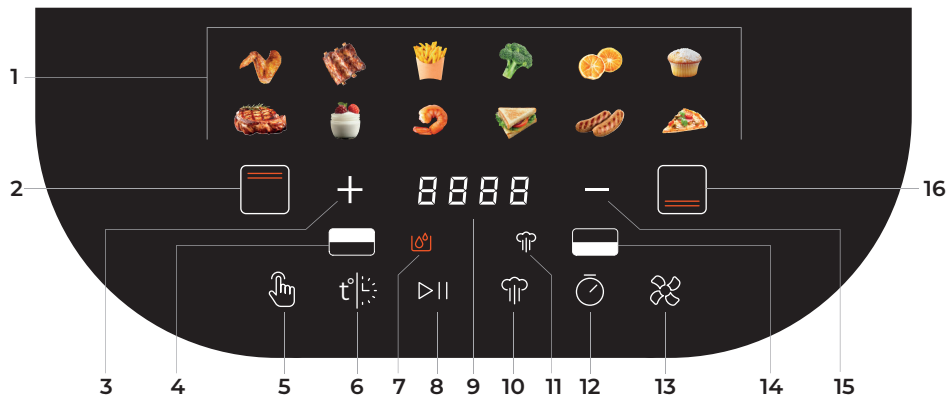

- | | |
|---|---|
| 1. Кнопки выбора автоматических программ | 9. Индикатор основных рабочих параметров |
| 2. Кнопка управления верхним нагревателем | 10. Кнопка распыления воды |
| 3. Кнопка увеличения значения параметра | 11. Индикатор распыления воды |
| 4. Индикатор верхнего нагревателя | 12. Кнопка отсрочки запуска программы |
| 5. Кнопка включения программы «Мультиповар» | 13. Кнопка регулировки скорости вентилятора |
| 6. Кнопка настройки времени/температуры | 14. Индикатор нижнего нагревателя |
| 7. Индикатор отсутствия воды | 15. Кнопка уменьшения значения параметра |
| 8. Кнопка запуска / отмены / разогрева | 16. Кнопка управления нижним нагревателем |

I. ПЕРЕД НАЧАЛОМ ИСПОЛЬЗОВАНИЯ

Аккуратно достаньте прибор и его комплектующие из коробки. Удалите все упаковочные материалы и рекламные наклейки.

Обязательно сохраните на месте предупреждающие наклейки, наклейки-указатели (при наличии) и табличку с серийным номером прибора на его корпусе!

После транспортировки или хранения при низких температурах необходимо выдержать прибор при комнатной температуре не менее 2 часов перед включением.

Полностью размотайте электрошнур. Корпус прибора протрите влажной тканью. Съемные детали промойте теплой водой, тщательно просушите все элементы прибора перед подключением к электросети.

Установите прибор на ровную твердую сухую горизонтальную поверхность так, чтобы выходящий из вентиляционного отверстия горячий воздух не попадал на обои, декоративные покрытия, электронные приборы и другие предметы или материалы, которые могут пострадать от повышенной температуры.

Перед использованием убедитесь в том, что внешние и видимые внутренние части прибора не имеют повреждений, сколов и других дефектов.

Прежде чем использовать прибор по назначению, обязательно произведите цикл нагрева без продуктов, чтобы удалить техническую защитную смазку. Затем отключите прибор от электросети, дайте остыть и очистите чашу и решетку, руководствуясь разделом «Уход за прибором».

II. ЭКСПЛУАТАЦИЯ ПРИБОРА

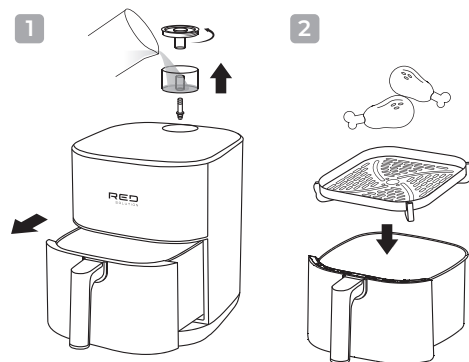

3

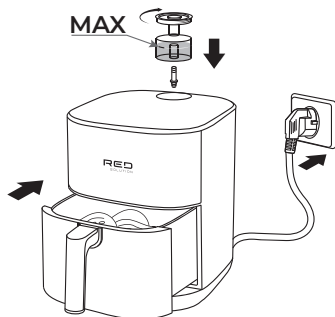

Начало использования

1. Подготовьте ингредиенты согласно выбранному рецепту. Разместите ингредиенты в чаше и установите чашу в корпус прибора до щелчка.

Чтобы продукты не прилипали ко дну чаши, можно использовать решетку из комплекта поставки.

2. Залейте фильтрованную или бутилированную воду в съемный резервуар до отметки MAX (см. п. 3 на схеме выше).

! ЗАПРЕЩАЕТСЯ использовать горячую воду.

При установке резервуара не забудьте также установить клапан распыления воды.

3. Подключите прибор к электросети. Раздастся звуковой сигнал, на секунду загорится вся рабочая индикация дисплея, а затем останется гореть только кнопка ▷|| и символ «--:--» (режим ожидания).

4. Чтобы включить дисплей, нажмите кнопку ▷||

Автоотключение

Если не выполнять никаких действий дольше 1 мин., прибор автоматически перейдет в режим ожидания. Нажмите ▷||, чтобы вернуться к работе.

Использование автоматических программ

1. Нажмите кнопку выбора нужной автоматической программы. Ее индикатор будет мигать, а на дисплее отобразится стандартное время приготовления.

2. Нажмите кнопку ▷||, и программа запустится. На дисплее будет гореть индикатор этой программы и вестись обратный отсчет времени приготовления.

Чтобы приостановить работу, нажмите кнопку ▷||; нажмите еще раз для продолжения работы.

Чтобы отменить процесс, нажмите и удерживайте ▷||.

3. По окончании приготовления на дисплее отобразится «END», прозвучат 3 длинных сигнала и прибор перейдет в режим ожидания. Достаньте чашу и извлеките продукт.



Если чашу извлечь во время работы, то после установки чаши нагрев продолжится с заданными ранее настройками. Также настройки запоминаются, если во время работы прибор будет отключен от сети.

4. Отключите прибор от электросети.

5. Очистите прибор, руководствуясь разделом «Уход за прибором».

Настройка параметров программы до запуска

Чтобы изменить стандартное время/температуру приготовления до запуска программы, выполните следующие действия:

1. Выберите программу нажатием соответствующей кнопки, а затем нажимайте $t_{\text{||}}$, чтобы выбрать настраиваемый параметр – время в минутах, время в часах или температуру. Индикатор программы и выбранный параметр будут мигать.
2. Нажимая кнопки + и –, установите нужное

значение параметра. Нажмите и удерживайте кнопку + и –, чтобы значение изменялось непрерывно.

3. Для запуска программы с новыми настройками нажмите кнопку ▷||.

Настройка параметров программы после запуска (функция «Мультиповар Про»)



Чтобы изменить стандартное время/температуру приготовления, когда программа уже запущена, выполните следующие действия:

1. Запустив программу, нажимайте $t_{\text{||}}$, чтобы выбрать настраиваемый параметр – время в минутах, время в часах или температуру. Индикатор программы и выбранный параметр будут мигать.
2. Нажимая кнопки + и –, установите нужное значение параметра. Нажмите и удерживайте кнопку + и –, чтобы значение изменялось непрерывно. Настройки сохранятся автоматически.



Распыление воды

Во время готовки прибор периодически распыляет небольшое количество воды в чашу, чтобы предотвратить пересушивание блюда. Стандартные настройки распыления для каж-

дой программы приведены в таблице рабочих параметров.

Чтобы отключить распыление до запуска программы, нажмите кнопку ; индикатор  погаснет. Нажмите повторно, чтобы включить; индикатор  загорится.

Чтобы отключить распыление после запуска программы, нажмите и удерживайте кнопку .

в течение 3 с; индикатор  погаснет. Повторное нажатие и удержание кнопки  снова включает распыление.

Для принудительного распыления (однократно в течение 3 с) после запуска программы нажмите .

Сводная таблица рабочих параметров

Программа	Темп./время по умолчанию	Диапазон настройки времени	Диапазон настройки температуры	Режим распыления воды
Крылья	200 °C / 15 мин	5–60 мин, шаг 1 мин	140–200 °C, шаг 5 °C	Распыление каждую 1 мин в течение 5 с. Без распыления первые 2 мин и последние 5 мин
Ребра	200 °C / 25 мин	5–60 мин, шаг 1 мин	140–200 °C, шаг 5 °C	Распыление каждые 300 с в течение 4 с. Без распыления первые 1 мин и последние 3 мин
Картофель фри	200 °C / 15 мин	5–60 мин, шаг 1 мин	140–200 °C, шаг 5 °C	Распыление раз в 5 мин в течение 3 с. Без распыления первые и последние 3 мин
Овощи	180 °C / 20 мин	5–60 мин, шаг 1 мин	140–200 °C, шаг 5 °C	Распыление раз в 1 мин в течение 3 с. Без распыления первые и последние 3 мин
Сушка	55 °C / 8 ч	30 мин – 24 ч, шаг 30 мин	40–80 °C, шаг 5 °C	Без распыления

Программа	Темп./время по умолчанию	Диапазон настройки времени	Диапазон настройки температуры	Режим распыления воды
Кекс	180 °C / 30 мин	5–90 мин, шаг 1 мин	120–200 °C, шаг 5 °C	Без распыления
Стейк	160 °C / 10 мин	5–30 мин, шаг 1 мин	160–200 °C, шаг 5 °C	Распыление раз в 72 с в течение 3 с. Без распыления первую 1 мин и последние 3 мин
Йогурт	35 °C / 8 ч	30 мин – 12 ч, шаг 30 мин	35–80 °C, шаг 5 °C	Без распыления
Морепродукты	190 °C / 10 мин	5–60 мин, шаг 1 мин	140–200 °C, шаг 5 °C	Распыление раз в минуту в течение 3 с. Без распыления первые 2 мин и последние 3 мин
Тосты	140 °C / 10 мин	5–60 мин, шаг 1 мин	140–200 °C, шаг 5 °C	Без распыления
Колбаски	180 °C / 15 мин	5–60 мин, шаг 1 мин	140–200 °C, шаг 5 °C	Распыление раз в 5 мин в течение 3 с. Без распыления первые и последние 3 мин
Пицца	160 °C / 20 мин	5–60 мин, шаг 1 мин	140–200 °C, шаг 5 °C	Без распыления
Мультиповар	100 °C / 20 мин	5–60 мин, шаг 1 мин	40–200 °C, шаг 5 °C	Распыление раз в 5 мин в течение 3 с. Без распыления первые и последние 3 мин

Разогрев

Чтобы разогреть блюдо, в режиме ожидания нажмите и удерживайте кнопку ▷|| в течение 3 с. Время разогрева – 3 мин, температура 180 °C.

По завершении разогрева прозвучат 3 сигнала, а на дисплее отобразится «END».







Отсрочка запуска программы

Данная функция позволяет задать время, по истечении которого начнет работать программа. Запуск программы можно отложить максимум на 24 часа с шагом настройки 1 мин.

1. Выберите нужную программу нажатием соответствующей кнопки, затем нажмите . На дисплее будет отображаться время «00:00» с мигающим значением часов.
2. Кнопками **+** и **-** установите время в часах. Нажмите и удерживайте кнопку **+ / -**, чтобы значение изменялось непрерывно.
3. Чтобы перейти к настройке времени в минутах, нажмите . На дисплее будет отображаться время «00:00» с мигающим значением минут.
4. Кнопками **+** и **-** установите время в минутах. Нажмите и удерживайте кнопку **+ / -**, чтобы значение изменялось непрерывно.
5. Для запуска программы с отсрочкой нажмите кнопку . На дисплее отобразится время, по истечении которого запустится приготовление. Индикатор  будет гореть.

Управление нагревателями

Программа «Мультиповар» позволяет управлять верхним и нижним нагревателями, то есть включать и выключать их по отдельности.

1. Выберите программу «Мультиповар», нажав кнопку .
2. По умолчанию оба нагревателя включены. Чтобы отключить (а затем включить) верхний нагреватель, нажмите . Чтобы отключить (а затем включить) нижний нагреватель, нажмите . Индикаторы  и  соответственно загорятся или погаснут.
3. Нажмите , чтобы запустить программу с заданными настройками работы нагревателей.



Регулировка скорости вентилятора

По умолчанию скорость вращения вентилятора для всех программ составляет 3. Изменить скорость вентилятора можно как до, так и после запуска программы. Нажимая кнопку , установите нужную скорость (на дисплее будут циклически отображаться значения 1, 2, 3).

Отключение звуковых сигналов

Чтобы отключить звуковую индикацию прибора, нажмите и удерживайте кнопку **-** в течение 3 с; на дисплее отобразится надпись «SOFF». Чтобы включить звуковую индикацию, снова нажмите и удерживайте **-**; на дисплее отобразится «S_ON».

Блокировка панели управления

Чтобы заблокировать панель управления от нежелательных нажатий, нажмите и удерживайте кнопку **+** в течение 3 с; на дисплее отобразится символ []. Теперь при нажатии любой кнопки на дисплее будет отображаться символ [], сообщая, что панель заблокирована. Чтобы разблокировать панель, снова нажмите и удерживайте **+**; на дисплее отобразится] [].



Заходите в наш клуб Red CHEF, chef.redsolution.company, где вы найдете оригинальные рецепты для кухонной техники.



Ошибки при приготовлении и способы их устранения

В представленной ниже таблице собраны типичные ошибки, допускаемые при приготовлении пищи в приборе, рассмотрены возможные причины и пути их решения.

Возможные причины	Способы решения
Блюдо не приготовилось до конца	
Установлена слишком низкая температура приготовления	Установите необходимую температуру, следуйте указаниям книги рецептов

Возможные причины	Способы решения
Установлено слишком маленькое время приготовления	Установите необходимое время, следуйте указаниям книги рецептов
Ингредиенты нарезаны слишком крупно, нарушены общие пропорции закладки продуктов	Подбор ингредиентов, способ их нарезки, пропорции закладки должны соответствовать выбранному рецепту. Следуйте указаниям книги рецептов
НИЖНЯЯ ЧАСТЬ ПРОДУКТА ПРОЖАРИВАЕТСЯ МЕНЬШЕ ВЕРХНЕЙ	
Ингредиенты в чаше располагаются слишком плотно	Рекомендуется во время приготовления периодически переворачивать ингредиенты для более равномерного приготовления
БЛЮДО ПЕРЕЖАРИВАЕТСЯ	
Установлена слишком высокая температура приготовления	Снизьте температуру приготовления, следуйте указаниям книги рецептов
Установлено слишком большое время приготовления	Сократите время приготовления, следуйте указаниям книги рецептов

Возможные причины	Способы решения
ИЗ ПРИБОРА ВЫХОДИТ БЕЛЫЙ ДЫМ	
Из готовящихся продуктов выделяется жир	Такое возможно при использовании достаточно жирных ингредиентов. Это не является неисправностью
Чаша не была очищена после предыдущего использования	Чашу необходимо очищать после каждого использования

III. УХОД ЗА ПРИБОРОМ

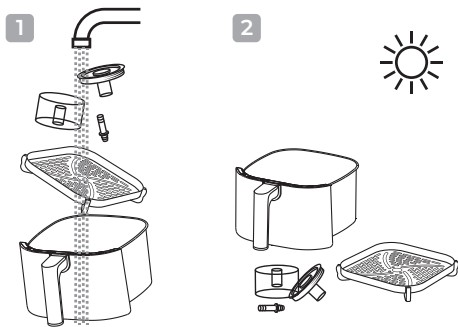

ВНИМАНИЕ! Перед очисткой убедитесь, что прибор отключен от электросети и полностью остыл!

Протирайте корпус прибора влажной мягкой тканью, следя за тем, чтобы влага не попала внутрь корпуса прибора.

Чашу и решетку, а также резервуар для воды необходимо очищать после каждого использования мягкой губкой и средством для мытья посуды. Запрещается очищать в посудомоечной машине! При сильном загрязнении налейте в чашу теплой воды и оставьте на некоторое время отмочать, после чего очистите. Обязательно протрите внешнюю поверхность чаши насухо, прежде чем установить ее в корпус прибора. Стенки внутренней камеры прибора и нагревательные элементы можно очистить увлажненной (не мокрой!) губкой или салфеткой.

! ЗАПРЕЩАЕТСЯ использовать при очистке прибора грубые салфетки или губки, абразивные пасты. Также недопустимо использовать любые химически агрессивные или другие вещества, не рекомендованные для применения с предметами, контактирующими с пищей.

! ЗАПРЕЩАЕТСЯ погружать корпус прибора в воду или помещать его под струю воды! Не допускайте попадания влаги во встроенный вентилятор.

Хранение и транспортировка

Перед хранением и повторной эксплуатацией очистите все части прибора. Храните прибор в сухом вентилируемом месте вдали от нагревательных приборов и попадания прямых солнечных лучей.

При транспортировке и хранении запрещается подвергать прибор механическим воздействиям, которые могут повредить прибор и/или нарушить целостность упаковки. Берегите упаковку прибора от воды и других жидкостей.

IV. ПЕРЕД ОБРАЩЕНИЕМ В СЕРВИС-ЦЕНТР

Неисправность	Возможная причина	Способ устранения
Дисплей не загорается, нагрев не происходит	Шнур электропитания не подсоединен к электросети	Подсоедините шнур питания прибора к электросети
	В электророзетке отсутствует напряжение	Подключите прибор к исправной электророзетке
На дисплее мигает индикатор 	В резервуаре закончилась вода, распыление невозможно	Залейте в резервуар воду до отметки MAX

Неисправность	Возможная причина	Способ устранения
Прибор не реагирует на кнопки, на дисплее отображается []	Панель управления заблокирована	См. раздел «Блокировка панели управления»
Во время работы появился посторонний запах	Прибор перегрелся	Сократите время непрерывной работы прибора. Увеличьте интервалы между включениями
	Прибор новый, запах исходит от защитного покрытия	Проведите тщательную очистку прибора (см. «Уход за прибором»). Запах исчезнет после нескольких включений

i Если неисправность устранить не удалось, обратитесь в авторизованный сервисный центр.

V. ГАРАНТИЙНЫЕ ОБЯЗАТЕЛЬСТВА

На данное изделие предоставляется гарантия сроком на 12 месяцев с момента его приобретения или с даты изготовления изделия (если дату продажи определить невозможно). В течение гарантийного периода изготовитель обязуется устранить путем ремонта, замены деталей или замены всего изделия любые заводские дефекты.

Гарантия вступает в силу только в том случае, если дата покупки подтверждена печатью магазина и подписью продавца на оригинальном гарантийном талоне. Настоящая гарантия признаётся лишь в том случае, если изделие применялось в соответствии с руководством по эксплуатации, не ремонтировалось, не разбиралось и не было повреждено в результате неправильного обращения с ним, а также сохранена полная комплектность изделия. Данная гарантия не распространяется на естественный износ изделия. Настоящая гарантия не распространяется на изделия, используемые в промышленных и/или коммерческих целях.

Гарантия не распространяется на изделия с повреждениями, вызванными:

- неправильной эксплуатацией, небрежным обращением, неправильным подключением, несоблюдением прилагаемого руководства;

- механическими, тепловыми и иными повреждениями, возникшими по причине неправильной эксплуатации, небрежного отношения или несчастного случая;

- несвоевременной очисткой фильтров, пылесборников и других частей и аксессуаров, требующих периодической очистки и замены;
- попаданием внутрь посторонних предметов, жидкостей, насекомых, грызунов и т. д.;
- повреждением электрических шнуров;

- подключением в сеть с напряжением, отличным от указанного в правилах эксплуатации на изделие, или если параметры питающей сети не соответствуют стандартным;

- неквалифицированным ремонтом и другими вмешательствами, повлекшими изменения конструкции изделия;

- изменением или удалением серийного номера, или если серийный номер неразборчиво напечатан.

Гарантия не распространяется на узлы, механизмы и аксессуары, имеющие срок естественного износа (щетки для пылесосов, металлические чаши мультиварок и формы для выпекания с антипригарным покрытием, сетка-нож для соковыжималок, ножи, мешки-пылесборники, сменные фильтры, шампуни, жидкости и т. д.), а также на аккумуляторы и батареи питания. В соответствии с руководством по эксплуатации под действие гарантии не под-

падают работы по периодическому обслуживанию изделия.

Срок службы изделия и срок действия гарантийных обязательств на него исчисляются со дня продажи или с даты изготовления изделия (в случае, если дату продажи определить невозможно).

Дату изготовления прибора можно найти в серийном номере, расположенном на идентификационной наклейке на корпусе изделия. Серийный номер состоит из 13 знаков. 6-й и 7-й знаки обозначают месяц, 8-й — год выпуска устройства.

0	0	0	0	0	1	1	2	3	3	3	3	3
---	---	---	---	---	---	---	---	---	---	---	---	---

1 — месяц производства (01 — январь, 02 — февраль... 12 — декабрь),
2 — год производства (1 — 2021 г., 2 — 2022 г.... 0 — 2030 г.),
3 — серийный номер модели.

Установленный производителем срок службы прибора составляет 3 года со дня его приобретения при условии, что эксплуатация изделия производится в соответствии с данным руководством, применимыми техническими стандартами и при соблюдении условий гарантийного обслуживания.



Упаковку, руководство пользователя, а также сам прибор необходимо утилизировать в соответствии с местной программой по переработке отходов. После окончания срока службы не выбрасывайте прибор вместе с бытовыми отходами. Передайте его в специализированный пункт для дальнейшей утилизации. Проявите заботу об окружающей среде. Отходы, образующиеся при утилизации изделий, подлежат обязательному сбору с последующей утилизацией в установленном порядке и в соответствии с действующими требованиями и нормами отраслевой нормативной документации, в том числе в соответствии с СанПиН 2.1.7.1322-03 «Гигиенические требования к размещению и обезвреживанию отходов производства и потребления».

Құралды қолданар алдында нұсқаулықты мұқият оқып шығыңыз және оны анықтама ретінде сақтаңыз. Құрылғыны дұрыс пайдалану оның қызмет ету мерзімін айтарлықтай ұзартады.

Пайдалану нұсқаулығының соңғы нұсқасын алу үшін біздің веб-сайтқа кіріңіз www.redsolution.com ранау тиісті өнім бетінде. Сайтта жарияланған нұсқа басымдық болып саналады.

ҚАУІПСІЗДІК ШАРАЛАРЫ

Осы нұсқаулықтағы қауіпсіздік шаралары мен нұсқаулар құрылғыны пайдалану кезінде туындауы мүмкін барлық жағдайларды қамтымайды. Құрылғымен жұмыс істегенде, парасаттылықты қолданыңыз, мұқият және мұқият болыңыз.

- WS270 аэрогри тағам өнімдерін термиялық өңдеуге арналған. Құралды тек мақсатына сай пайдаланыңыз. Құрылғыны осы нұсқаулықта көрсетілгеннен басқа мақсаттарда пайдалану пайдалану ережелерін бұзады.
- Өндіруші құрылғының қауіпсіздік талаптары мен пайдалану ережелерін сақтамау салдарынан болған зақым үшін жауапты емес.
- Бұл электр құрылғысы тұрмыстық мақсатта

пайдалануға арналған және оны пәтерлерде, саяжайларда немесе басқа да осыған ұқсас өндірістік емес жағдайларда пайдалануға болады. Құрылғыны өнеркәсіптік немесе кез келген басқа мақсатсыз пайдалану дұрыс жұмыс істеу шарттарын бұзады. Бұл жағдайда өндіруші ықтимал салдарларға жауапты емес.

- Қуат көзіне қоспас бұрын оның кернеуі құрылғының номиналды кернеуіне сәйкес келетінін тексеріңіз (техникалық сипаттамаларды немесе құрылғының фирмалық тақтасын қараңыз).
- Құрылғының тұтынылатын қуатына есептелген ұзартқыш сымды пайдаланыңыз. Параметрлердің сәйкес келмеуі кабельдің қысқа тұйықталуына немесе өртке әкелуі мүмкін.
- Құрылғыны тек жерге қосылған розеткаларға қосыңыз – бұл электр тогының соғуынан қорғандың міндетті талабы. Ұзартқыш сымды пайдаланған кезде оның да жерге қосылғанын тексеріңіз.
- Жұмыс істеп тұрған құрылғыны қараусыз қалдырмаңыз. Құрылғы сыртқы таймер немесе бөлек қашықтан басқару жүйесі арқылы жұмыс істеуге арналмаған.
- Жұмыс кезінде құрылғының металл бөліктері қызады. Құрылғы қуат көзіне қосылған кезде оларды қолыңызбен ұстамаңыз. Қыздырылған

құрылғының ішкі беттерін ұстамаңыз.

- Тағам жанып кетуі мүмкін, сондықтан құрылғыны перделер сияқты жанғыш заттардың жанында немесе астында қолдануға болмайды.

- Пайдаланғаннан кейін және оны тазалағанда немесе жылжитқанда құралды розеткадан ажыратыңыз. Қуат сымын құрғақ қолмен сыман емес, ашасынан ұстаңыз.

- Қуат сымын есік саңылаулары арқылы немесе жылу көздерінің жанынан өткізбеңіз. Қуат сымының бұралып немесе майыспағанына, сондай-ақ жиһаздың үшкір заттарға, бұрыштарына немесе жиектеріне тиіп кетпеуіне көз жеткізіңіз.

! ЕСТЕ БОЛЫҢЫЗ: Қуат сымын байқаусызда зақымдау кепілдікте қамтылмаған ақауларды тудыруы және электр тогының соғуына әкелуі мүмкін. Қуат сымы зақымдалған болса, қауіпті болдырмау үшін оны тек өндіруші, оның қызмет көрсету агенті немесе соған ұқсас біліктілігі бар тұлғалар ауыстыруы керек.

- Құрылғыны жұмсақ немесе ыстыққа төзімді емес бетке қоймаңыз, жұмыс кезінде оны жаппаңыз: бұл құрылғының қызып кетуіне және зақымдалуына әкелуі мүмкін.

- Жұмыс кезінде құрылғыны жанғыш материал-

дардан (перделер, тұсқағаздар, т.б.) кемінде 10 см қашықтықта ұстауды қамтамасыз етіңіз.

- Құрылғының артқы панеліндегі ауаның ағып кетуіне жол бермейтін желдету саңылауларын жаппаңыз, әсіресе құрылғының артқы панелін қабырғаға жақын қоймаңыз.

- Құрылғыны ашық ауада пайдаланбаңыз: құрылғының корпусына түсетін ылғал немесе бөгде заттар оны қатты зақымдауы мүмкін.

- Құрылғыны теңіз деңгейінен 2000 м-ден аспайтын биіктікте пайдаланыңыз.

- Құрылғыны тазалау алдында оның электр желісінен ажыратылғанына және толық суығанына көз жеткізіңіз. Құрылғыдағы тазалау нұсқауларын мұқият орындаңыз.

i Құрылғы корпусын суға батырмаңыз немесе ағын судың астына қоймаңыз! Кіріктірілген желдеткішке ылғалдың түсуіне жол бермеңіз.

- Бұл құрылғы физикалық, сенсорлық немесе ақыл-ой қабілеттері шектеулі немесе тәжірибесі мен білімі жоқ адамдардың (соның ішінде балалар) пайдалануына арналмаған, егер олардың қауіпсіздігіне жауапты тұлғаның қадағалауымен немесе құрылғыны пайдалану бойынша нұсқау болмаса. Балалардың

құрылғымен ойнамауын қадағалау керек.

• Құрылғыны жөндеуге немесе оның дизайнын өз бетіңізше өзгертуге тыйым салынады. Құрылғыны жөндеуге тек уәкілетті қызмет көрсету орталығының маманы ғана құқылы. Кәсіби емес жұмыс құрылғының зақымдалуына, жарақатқа және мүліктің бұзылуына әкелуі мүмкін.

НАЗАР АУДАРЫҢЫЗ! Қандай да бір ақаулар болса, құрылғыны пайдалануға тыйым салынады.

Мұқият! Ыстық бет!

Техникалық сипаттамалар

Үлгі	WS270
Қуат.....	2100 Вт
Кернеуі.....	220–240 В~, 50/60 Гц
Электр тогының соғуынан қорғау	I сынып
Қызудан қорғану	бар
Басқару түрі.....	сенсорлық
Дисплей.....	LED
Тұрғын үй материалы.....	пластик
Ыдыс жабыны.....	жабыспайтын
Тостағанша көлемі	6 л
Су ыдысы	60 мл

Жұмыс аймағын жарықтандыру	бар
Жылытқыштардың саны.....	2
Желдеткіш жылдамдығы	3
Бу функциясы	0,7–0,8 л/мин
Жылыту функциясы	бар
Температура диапазоны.....	35–200 °C
Автоматты бағдарламалар.....	12
Қолмен теңшеу.....	Мультиповар Про
Кешіктірілген бастау.....	24 сағ дейін
Габариттік өлшемдер.....	272 x 300 x 320 мм
Электрмен қоректендіру бауларының ұзындығы	0,9 м
Таза салмағы.....	5,8 кг

Автоматты бағдарламалар

- Қанаттар
- Қабырғалар
- Фри картобы
- Көкөністер
- Кептіру
- Кекс
- Стейк
- Йогурт
- Теңіз өнімдері
- Тосттар
- Шұжықтар
- Пицца

Функциялар

- Бағдарламаны іске қосқаннан кейін параметрлерді өзгерту (Мультиповар Про)

- Жылыту
- Бағдарламаны іске қосуды кейінге қалдыру
- Су спрейі
- Жылытқышты басқару
- Желдеткіш жылдамдығын басқару
- Дыбыстық сигналдарды өшіру
- Басқару тақтасының құлпы
- Тостағанды алу және электр желісінен ажырату кезінде параметрлерді есте сақтау

Жабдық

Тостағанмен аэрогриль 1 дана

Тостағанға орнатуға арналған тор 1 дана

Рецепттер кітабы 1 дана

Пайдаланушы нұсқаулығы
және кепілдік картасы 1 дана

i Өндіруші өз өнімдерін жақсарту барысында қосымша ескертусіз өнімнің дизайнына, конфигурациясына және техникалық сипаттамаларына өзгерістер енгізуге құқылы. Техникалық сипаттамалар $\pm 10\%$ қатеге жол береді.

Құрылғы құрылымы

1. Су ыдысының қаппағы
2. Су ыдысы
3. Су бұрку клапаны
4. Дисплейбасқару панельдері
5. Ыдыс
6. Ыдыс сабы
7. Тостағанға орнатуға арналған тор
8. Құрылғының корпусы
9. Желдету торы
10. Қуат сымның орауыш кронштейні
11. Қуат сымы

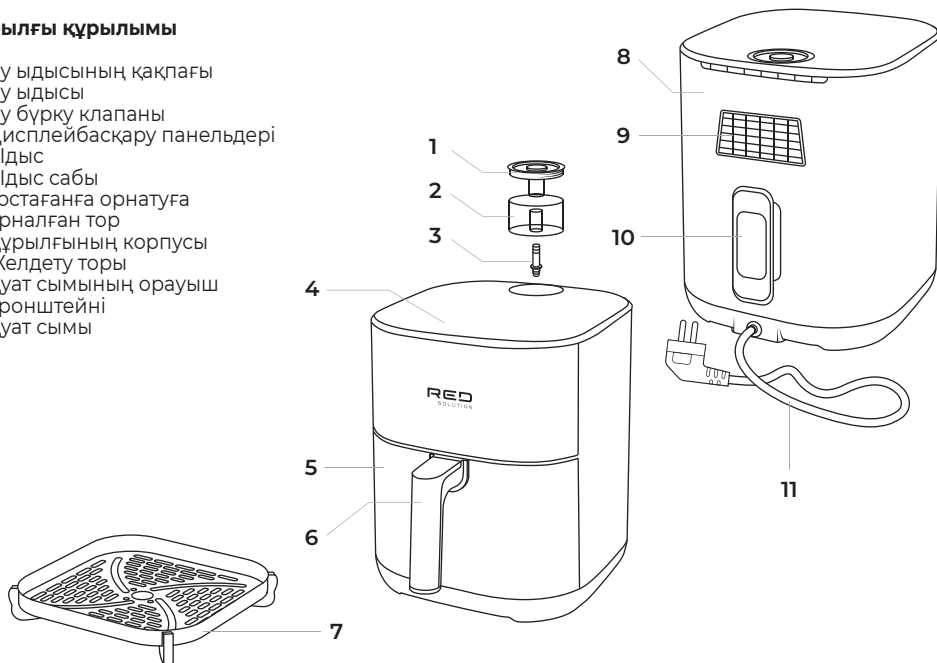

Басқару тақтасы

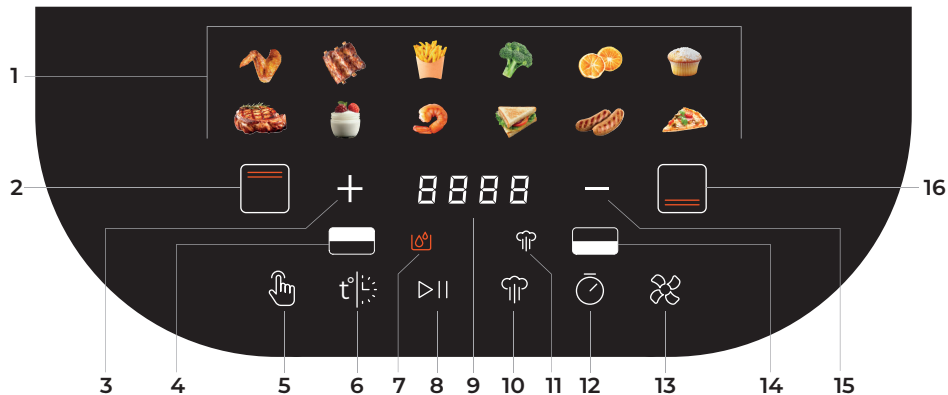

1. Бағдарламаны автоматты түрде таңдау түймелері
2. Жоғарғы жылытқышты басқару түймесі
3. Параметр мәнін арттыру түймесі
4. Жоғарғы қыздырғыштың индикаторы
5. «Мультиповар» бағдарламасын қосу түймесі
6. Уақыт/температура орнату түймесі
7. Су көрсеткіші жоқ
8. Бастау/Болдырмау/жылыту түймесі
9. Негізгі жұмыс параметрлерінің көрсеткіші
10. Су бұрку түймесі
11. Су бұрку индикаторы
12. Бағдарламаны бастау үшін кідірту түймесі
13. Желдеткіш жылдамдығын басқару түймесі
14. Астыңғы жылытқыштың индикаторы
15. Параметр мәнін азайту түймесі
16. Астыңғы жылытқышты басқару түймесі

I. ПАЙДАЛАНУ АЛДЫНДА

Құрылғыны және оның құрамдастарын қораптан абайлап алыңыз. Барлық орауыш материалдар мен жарнамалық жапсырмаларды алып тастаңыз.

Ескерту жапсырмаларын, индикатор жапсырмаларын (бар болса) және құрылғыдағы сериялық нөмір тақтасын орнында ұстаңыз!

Төмен температурада тасымалдаудан немесе сақтаудан кейін құрылғыны қосу алдында кем дегенде 2 сағат бөлме температурасында ұстау керек.

Қуат сымын толығымен босатыңыз. Құрылғының корпусын дымқыл шүберекпен сүртіңіз. Алынбалы бөлшектерді жылы сумен шайыңыз, қуат көзіне қосу алдында құрылғының барлық элементтерін мұқият құрғатыңыз.

Желдету тесігінен шығатын ыстық ауа тұсқағаздарға, сәндік жабындарға, электронды құрылғыларға немесе жоғары температура әсерінен зақымдалуы мүмкін басқа заттарға немесе материалдарға түспеуі үшін құрылғыны тегіс, қатты, құрғақ, көлденең бетке қойыңыз.

Қолданар алдында құрылғының сыртқы және көрінетін ішкі бөліктерінде зақымдар, чиптер немесе басқа ақаулар жоқ екеніне көз жеткізіңіз.

Құралды өз мақсаты бойынша пайдалану алдында міндетті түрде қыздыру циклін іске қосыңыз. va техникалық қорғаныс майды кетіруге арналған өнімдерсіз. Содан кейін құралды электр желісінен ажыратыңыз, оны суытып алыңыз да, «Құралды күту» бөлімін орындай отырып, тостаған мен үккіштен өткізіңіз.

II. ҚҰРЫЛҒЫНЫҢ ЖҰМЫСЫ

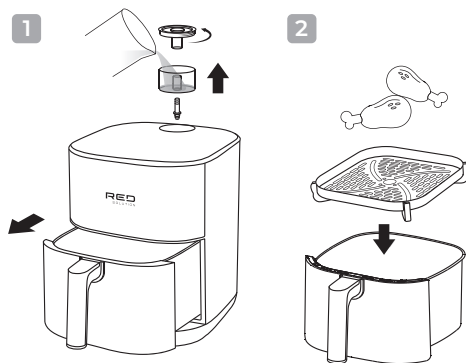

3

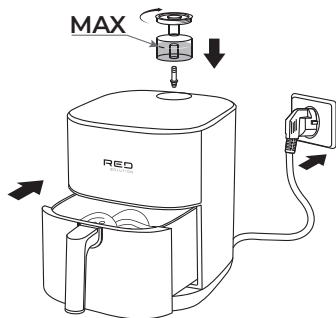

Бастау

1. Таңдалған рецепт бойынша ингредиенттерді дайындаңыз. Ингредиенттерді ыдысқа салыңыз да, ыдысты сырт етіп орнына түскенше құрылғы корпусына салыңыз. Тағамның тостағанның түбіне жабысып қалуын болдырмау үшін сіз берілген торды пайдалана аласыз.
2. Алынбалы резервуарды сүзілген немесе бөтелкедегі сумен MAX белгісіне дейін толтырыңыз (жоғарыдағы диаграммадағы 3 тармақты қараңыз).

Ыстық суды пайдаланбаңыз.

Резервуарды орнатқан кезде су бұрку клапанын орнатуды ұмытпаңыз.

3. Құрылғыны қуат көзіне қосыңыз. Дыбыстық сигнал естіледі, барлық дисплей индикаторлары бір секундқа жанады, содан кейін түйме ғана жанып тұрады ▷|| және символы «--:--» (күту режимі).

4. Дисплейді қосу үшін түймені басыңыз ▷||.

Автоматты түрде өшіру

1 минуттан артық ешбір әрекет орындалмаса, құрылғы автоматты түрде күту режиміне өтеді. Басыңыз ▷|| , жұмысқа қайта оралу үшін.

Автоматты бағдарламаларды қолдану

1. Қажетті автоматты бағдарламаны таңдау үшін түймешігін басыңыз. Оның индикаторы жыпылықтап, дисплейде стандартты пісіру уақыты көрсетіледі.
2. Түймешігін басыңыз ▷|| , және бағдарлама басталады. Бұл бағдарламаның индикаторы дисплейде жанады және пісіру уақыты кері қайтарылады. Жұмысты кідірту үшін түймені басыңыз ▷|| ; Жалғастыру үшін қайта басыңыз.

Процесті тоқтату үшін басып тұрыңыз ▷||.

3. Пісіру аяқталған кезде дисплейде END көрсетіледі, 3 ұзақ дыбыстық сигнал естіледі және құрылғы күту режиміне өтеді. Тостағанды алып, өнімді шығарыңыз.

i Тостаған жұмыс кезінде алынып тасталса, тостаған орнатылғаннан кейін қыздыру бұрын орнатылған параметрлермен жалғасады. Құрылғы жұмыс кезінде желіден ажыратылған болса, параметрлер де есте сақталады.

4. Құрылғыны қуат көзінен ажыратыңыз.

5. Құрылғыны «Құрылғы күтімі» бөліміне сәйкес тазалаңыз.

Іске қосу алдында бағдарлама параметрлерін орнату

Бағдарламаны бастамас бұрын стандартты пісіру уақытын/температурасын өзгерту үшін мына қадамдарды орындаңыз:

1. Сәйкес түймені басу арқылы бағдарламаны таңдап, түймесін басыңыз ; реттелетін параметрді таңдау үшін – минутпен уақыт, сағатпен уақыт немесе температура. Бағдарлама индикаторы және таңдалған опция жыпылықтайды.
2. Түймелерді басу арқылы + және –, қажет-

ті параметр мәнін орнатыңыз. Түймені басып тұрыңыз + және –, осылайша мән үздіксіз өзгереді.

3. Бағдарламаны жаңа параметрлермен іске қосу үшін түймені басыңыз ▷||.

Іске қосылғаннан кейін бағдарлама параметрлерін орнату («Мультиповар Про» функциясы)



Бағдарлама іске қосылғаннан кейін стандартты пісіру уақытын/температурасын өзгерту үшін мына қадамдарды орындаңыз:



1. Бағдарламаны іске қосқаннан кейін түймесін басыңыз ; реттелетін параметрді таңдау үшін – минутпен уақыт, сағатпен уақыт немесе температура. Бағдарлама индикаторы және таңдалған опция жыпылықтайды.
2. Түймелерді басу арқылы + және –, қажетті параметр мәнін орнатыңыз. Түймені басып тұрыңыз + және –, осылайша мән үздіксіз өзгереді. Параметрлер автоматты түрде сақталады.

Су спрейі

Тағамның кеуіп кетуіне жол бермеу үшін пісіру кезінде құрылғы мезгіл-мезгіл аз мөлшерде суды ыдысқа шашады. Әрбір бағдарлама үшін стандартты бүріккіш параметрлері жұмыс па-

раметрлері кестесінде берілген.

Бағдарламаны бастамас бұрын спрейді өшіру үшін түймесін басыңыз ; көрсеткіш  шығып кетеді. Қосу үшін қайта басыңыз; көрсеткіш .

Бағдарламаны бастағаннан кейін бүркүді өшіру үшін түймені басып тұрыңыз  3 секунд ішінде; көрсеткіш  шығып кетеді. Түймені қайтадан басып тұрыңыз  спрейді қайта қосады.

Бағдарламаны бастағаннан кейін мәжбүрлеп бүрку (3 секунд ішінде бір рет) үшін түймесін басыңыз .

Жұмыс параметрлерінің жиынтық кестесі

Программа	Темп./время по умолчанию	Диапазон настройки времени	Диапазон настройки температуры	Режим распыления воды
Қанаттар	200 °C / 15 мин	5–60 мин, 1 мин қадамдар	140–200 °C, қадам 5 °C	5 секунд сайын 1 минут сайын шашыратыңыз. Алғашқы 2 минутта және соңғы 5 минутта бүрку болмайды
Қабырғалар	200 °C / 25 мин	5–60 мин, 1 мин қадамдар	140–200 °C, қадам 5 °C	Әр 300 секунд сайын 4 секунд бойы шашыратыңыз. Алғашқы 1 минутта және соңғы 3 минутта бүрку болмайды
Фри картобы	200 °C / 15 мин	5–60 мин, 1 мин қадамдар	140–200 °C, қадам 5 °C	3 секунд бойы 5 минут сайын бір рет шашыратыңыз. Алғашқы және соңғы 3 минутта бүрку болмайды
Көкөністер	180 °C / 20 мин	5–60 мин, 1 мин қадамдар	140–200 °C, қадам 5 °C	3 секунд бойы 1 минут сайын бір рет шашыратыңыз. Алғашқы және соңғы 3 минутта бүрку болмайды
Кептіру	55 °C / 8 сағ	30 мин – 24 сағат, қадам 30 мин	40–80 °C, қадам 5 °C	Бүрку жоқ

Программа	Темп./время по умолчанию	Диапазон настройки времени	Диапазон настройки температуры	Режим распыления воды
Кекс	180 °C / 30 мин	5–90 мин, 1 мин қадамдар	120–200 °C, қадам 5 °C	Бұрку жоқ
Стейк	160 °C / 10 мин	5–30 мин, 1 мин қадамдар	160–200 °C, қадам 5 °C	72 секунд сайын 3 секундқа бір рет шашыратыңыз. Алғашқы 1 мин және соңғы 3 мин бұркусіз
Йогурт	35 °C / 8 сағ	30 мин – 12 сағ, 30 мин қадамдар	35–80 °C, қадам 5 °C	Бұрку жоқ
Теңіз өнімдері	190 °C / 10 мин	5–60 мин, 1 мин қадамдар	140–200 °C, қадам 5 °C	3 секунд бойы минутына бір рет шашыратыңыз. Алғашқы 2 минутта және соңғы 3 минутта бұрку болмайды
Тосттар	140 °C / 10 мин	5–60 мин, 1 мин қадамдар	140–200 °C, қадам 5 °C	Бұрку жоқ
Шұжықтар	180 °C / 15 мин	5–60 мин, 1 мин қадамдар	140–200 °C, қадам 5 °C	3 секунд бойы 5 минут сайын бір рет шашыратыңыз. Алғашқы және соңғы 3 минутта бұрку болмайды
Пицца	160 °C / 20 мин	5–60 мин, 1 мин қадамдар	140–200 °C, қадам 5 °C	Бұрку жоқ
Мультиповар	100 °C / 20 мин	5–60 мин, 1 мин қадамдар	40–200 °C, қадам 5 °C	3 секунд бойы 5 минут сайын бір рет шашыратыңыз. Алғашқы және соңғы 3 минутта бұрку болмайды





Жылыту

Ыдысты қайта қыздыру үшін күту режимінде түймені басып тұрыңыз ▷13 секунд ішінде. Қыздыру уақыты: 3 мин, температура: 180 °C. Жылы-

ту аяқталған кезде 3 дыбыстық сигнал естіледі және дисплейде «END» пайда болады.

Бағдарламаны іске қосуды кейінге қалдыру







Бұл функция бағдарлама жұмыс істей бастайтын уақытты орнатуға мүмкіндік береді. Бағдарламаны іске қосу 1 минуттық орнату қадамымен максимум 24 сағатқа кейінге қалдырылуы мүмкін.

1. Сәйкес түймені басу арқылы қажетті бағдарламаны таңдаңыз, содан кейін түймесін басыңыз . Дисплейде сағат мәні жыпылықтайтын «00:00» уақыты көрсетіледі.
2. Түймелер **+** және **-** уақытты сағатпен белгілеңіз. Түймені басып тұрыңыз **+** / **-**, осылайша мән үздіксіз өзгереді.
3. Уақытты минуттармен орнатуды жалғастыру үшін түймесін басыңыз . Дисплейде минуттар жыпылықтай отырып, «00:00» уақыты көрсетіледі.
4. Түймелер **+** және **-** уақытты минуттармен белгілеңіз. Түймені басып тұрыңыз **+** / **-** осылайша мән үздіксіз өзгереді.
5. Бағдарламаны кешіктірумен бастау үшін түймесін басыңыз . Бейнебетте пісіру басталатын уақыт көрсетіледі. Көрсеткіш  күйіп кетеді.

Жылытқышты басқару

«Мультиповар» бағдарламасы жоғарғы және төменгі қыздырғыштарды басқаруға, яғни олар-

ды бөлек қосуға және өшіруге мүмкіндік береді.

1. Түймені басу арқылы «Мультиповар» бағдарламасын таңдаңыз .
2. Әдепкі бойынша, екі жылытқыш қосулы. Үстіңгі қыздырғышты өшіру (содан кейін қосу) үшін түймесін басыңыз . Төменгі қыздырғышты өшіру (содан кейін қосу) үшін түймесін басыңыз . Көрсеткіштер  және  сәйкес, олар жаңады немесе сөнеді.
3. Басыңыз , жылытқыштар үшін көрсетілген параметрлермен бағдарламаны бастау үшін.

Желдеткіш жылдамдығын басқару

Әдепкі бойынша, барлық бағдарламалар үшін желдеткіш жылдамдығы 3 болады. Желдеткіш жылдамдығын бағдарламаны бастағанға дейін немесе кейін өзгертуге болады. Түймені басу арқылы , қажетті жылдамдықты орнатыңыз (дисплейде 1, 2, 3 мәндері циклдік түрде көрсетіледі).

Дыбыстық сигналдарды өшіру

Құрылғының дыбыстық көрсеткішін өшіру үшін түймені басып тұрыңыз **-** 3 секунд ішінде; Бейнебетте «SOFF». көрсетіледі. Дыбыс көрсеткішін қосу үшін түймесін қайтадан басып тұрыңыз **-**; бейнебетте «S_ON» көрсетіледі.

Басқару тақтасының құлпы

Басқару тақтасын қажетсіз шертулерден құлыптау үшін түймені басып тұрыңыз + 3 секунд ішінде; бейнебетте []. таңбасы көрсетіледі. Енді кез келген түймені басқан кезде дисплейде [], таңбасы көрсетіледі, бұл панельдің құлыпталғанын көрсетеді. Панельдің құлпын ашу үшін басып тұрыңыз + ; бейнебетте] [көрсетіледі.



Біздің Red CHEF клубына кіріңіз, chef.redsolution.company, ас үй техникасына арналған түпнұсқа рецептерді қайдан таба аласыз.



Пісіру қателері және оларды қалай түзетуге болады

Төмендегі кестеде аспапта пісіру кезінде жіберілетін әдеттегі қателер, ықтимал себептері мен шешімдері берілген.

Ықтимал себептер	Шешу әдістері
ТАҒАМ ТОЛЫҚ ПІСІРМЕГЕН	
Пісіру температурасы тым төмен орнатылған	Қажетті температураны орнатыңыз, рецепттер кітабындағы нұсқауларды орындаңыз

Ықтимал себептер	Шешу әдістері
Пісіру уақыты тым қысқа орнатылған.	Қажетті уақытты орнатыңыз, рецепттер кітабындағы нұсқауларды орындаңыз
Ингредиенттер тым үлкен кесілген, тағамдық заттардың жалпы пропорциялары бұзылған	Ингредиенттерді таңдау, оларды кесу әдісі және ингредиенттердің пропорциялары таңдалған рецептке сәйкес болуы керек. Рецепттер кітабындағы нұсқауларды орындаңыз
ӨНІМДІҢ ТӨМЕНІ ҮСТІНЕН АЗ ҚҰЫРЫЛҒАН	
Тостағандағы ингредиенттер тым тығыз оралған.	Бір келкі пісіру үшін пісіру кезінде ингредиенттерді мезгіл-мезгіл айналдыру ұсынылады.
ТАМАҚ ҚҰРЫЛҒАН	
Пісіру температурасы тым жоғары орнатылған	Пісіру температурасын төмендетіңіз, рецепт кітапшасының нұсқауларын орындаңыз
Пісіру уақыты тым ұзақ орнатылған	Пісіру уақытын азайтыңыз, рецепттер кітабының нұсқауларын орындаңыз

Ықтимал себептер	Шешу әдістері
ҚҰРЫЛҒЫНАН АҚ ТҮТІН ШЫҒАДЫ	
Пісірілген тағамнан май бөлінеді	Бұл жеткілікті майлы ингредиенттерді пайдаланған кезде мүмкін болады. Бұл ақаулық емес.
Тостаған бұрынғы пайдаланғаннан кейін тазаланбаған.	Ыдысты әр қолданғаннан кейін тазалау керек.

III. ҚҰРАЛҒА КҮТІМ КӨРСЕТУ

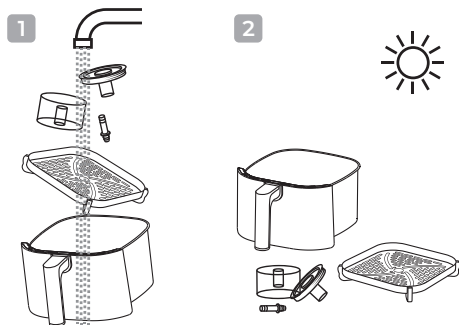

НАЗАР АУДАРЫҢЫЗ! Тазалау алдында құрылғының қуат көзінен ажыратылғанына және толық суығанына көз жеткізіңіз!

Құрылғының корпусына ылғал түспейтініне көз жеткізіп, дымқыл жұмсақ шүберекпен сүртіңіз. Тостаған мен грильді, сондай-ақ су ыдысын әр қолданғаннан кейін жұмсақ жөкемен және ыдыс жууға арналған сұйықтықпен тазалау керек. Ыдыс жуғыш машинада тазаламаңыз! Қатты ластанған болса, ыдысқа жылы су құйып, біраз уақыт жібітуге қалдырыңыз, содан кейін тазалаңыз. Тостағанды құрылғы корпусына қоймас бұрын оның сыртын құрғатып сүртуді ұмытпаңыз.

Құрылғының ішкі камерасының қабырғаларын және қыздыру элементтерін дымқыл (дымқыл емес!) губкамен немесе шүберекпен тазалауға болады.

! Құрылғыны тазалау кезінде өрескел шүберектерді, губкаларды немесе абразивті пасталарды **ҚОЛДАНБАҢЫЗ**. Сондай-ақ кез келген химиялық агрессивті немесе тағаммен жанасатын заттармен пайдалану ұсынылмайтын басқа заттарды қолдануға болмайды.

! Құрылғы корпусын суға батырмаңыз немесе ағын судың астына қоймаңыз! Кіріктірілген желдеткішке ылғалдың түсуіне жол бермеңіз.

Сақтау және тасымалдау

Сақтау және қайта пайдалану алдында құрылғының барлық бөліктерін тазалаңыз. Құрылғыны жылыту құрылғылары мен тікелей күн сәулесінен алыс, құрғақ, желдетілетін жерде сақтаңыз. Тасымалдау және сақтау кезінде құрылғыны зақымдауы және/немесе қаптаманың тұтастығын бұзуы мүмкін механикалық әсерлерге ұшыратуға тыйым салынады. Құрылғының қаптамасын судан және басқа сұйықтықтардан алыс ұстаңыз.

IV. ҚЫЗМЕТ КӨРСЕТУ ОРТАЛЫҒЫНА ХАБАРЛАС БҰРЫН

Бұзылыс	Ықтимал себеп	Жою әдісі
Дисплей жанбайды, жылыту жоқ	Қуат сымы электр розеткасына қосылмаған.	Құрылғының қуат сымын электр розеткасына қосыңыз.
	Электр розеткасында кернеу жоқ	Құрылғыны жұмыс істейтін электр розеткасына қосыңыз.
Дисплейдегі индикатор жыпылықтайды 	Су ыдысында су таусылған, бұрку мүмкін емес	Резервуарды МАХ белгісіне дейін сумен толтырыңыз.

Бұзылыс	Ықтимал себеп	Жою әдісі
Құрылғы түймелерге жауап бермейді, дисплейде [] көрсетіледі	Басқару тақтасы құлыпталған	«Басқару тақтасын құлыптау» бөлімін қараңыз.
Жұмыс кезінде бөгде иіс пайда болды	Құрылғы қызып кетті	Құрылғының үздіксіз жұмыс уақытын қысқартыңыз. Қосу арасындағы аралықтарды көбейтіңіз
	Құрылғы жаңа, иіс қорғаныс жабынынан шығады	Құралды мұқият тазалаңыз («Құралды күту» тарауын қараңыз). Бірнеше рет қосқаннан кейін иіс жоғалады.

i Мәселе шешілмесе, уәкілетті қызмет көрсету орталығына хабарласыңыз.

V. КЕПІЛДІК МІНДЕТТЕМЕЛЕР

Кепілдік талоны қолдану нұсқаулығының соңында орналасқан!

Осы бұйымға сатып алынған сәттен 12 ай мерзіміне кепілдік беріледі. Өндіруші кепілдік кезеңі ішінде жөндеу, бөлшектерді ауыстыру немесе бүкіл бұйымды ауыстыру жолымен кез келген зауыттық ақауларды жоюға міндеттенеді. Кепілдік тек сатып алу күні түпнұсқалық кепілдік талонында дүкен мөрімен және сатушы қолымен расталған жағдайда ғана күшіне енеді. Осы кепілдік тек бұйым пайдалану бойынша нұсқаулыққа сәйкес қолданылған, жөнделмеген, бұзылмаған және онымен дұрыс жұмыс істемеу нәтижесінде зақымданбаған, сонымен қатар бұйымның толық жинағы сақталған жағдайда танылады. Осы кепілдік бұйымның табиғи тозуына және шығын материалдарына таралмайды (сүзгілер және т. б.). Бұйымның қызмет мерзімі мен кепілдік міндеттемелердің жарамдылық мерзімі өндірілген кезден бастап немесе бұйым жасалған кезден бастап есептеледі (егер сатылған күнін анықтау мүмкін болмаса). Аспаптың өндірілген кезі бұйым корпусындағы сәйкестендіру жапсырмасында орналасқан сериялық нөмірден табуға болады. Сериялық нөмір 13 белгіден тұрады. 6-ші және 7-шы белгілер айды, 8-ші — құрылғы шыққан жылды білдіреді.

0	0	0	0	0	1	1	2	3	3	3	3	3
---	---	---	---	---	---	---	---	---	---	---	---	---

1 – өндірілген ай (01 – қаңтар, 02 – ақпан... 12 – желтоқсан),

2 - шығарылған жылы (1 - 2021, 2 - 2022... 0 - 2030),

3—үлгінің сериялық нөмірі.

Өндіруші белгілеген құрылғының қызмет ету мерзімі өнім осы нұсқаулыққа, қолданыстағы техникалық стандарттарға сәйкес және кепілдік қызмет көрсету шарттарына сәйкес пайдаланылған жағдайда сатып алынған күннен бастап 3 жылды құрайды.

КЕПІЛДІК ҚЫЗМЕТ КӨРСЕТУДІҢ ШАРТТАРЫ

Осы бағдарлама тауар сатылған күннен 12 ай ішінде кепілдік міндеттемелерді қамтиды немесе өндірілген кезден есептеледі (егер сату күнін анықтау мүмкін болмаса). Аспаптың өндірілген кезі бұйым корпусындағы сәйкестендіру жапсырмасында орналасқан сериялық нөмірден табуға болады. Сериялық нөмір 13 белгіден тұрады. 6-ші және 7-шы белгілер айды, 8-ші – құрылғы шыққан жылды білдіреді. Тек клиент кепілдік қызмет көрсету шарттарын ұстанғанда ғана мерзімдер қолданылады. Осы кепілдік өнеркәсіптік және/немесе коммерциялық мақсатта пайдаланылатын бұйымдарға таралмайды. Сату кезінде сатушы кепілдік талонын дұрыс толтыруын, аппараттың сериялық нөмірін, сату мерзімін көрсетуін, мөр басын, сонымен қатар қол қоюын қадағалаңыз. Өнімді, жиынтықтылығын, техникалық жағдайын тексеріңіз, кепілдік шарттарымен танысып, қол қойыңыз.

Кепілдік талонында көрсетілген деректерге өзгеріс енгізуге, өшіруге немесе қайтадан жазуға болмайды. Кепілдік келесіден туындаған зақымдары бар бұйымдарға таралмайды:

- дұрыс пайдаланбау, ұқыпсыз қолдану, дұрыс қоспау, ілеспе нұсқаулықты ұстанбау;
- дұрыс пайдаланбау, ұқыпсыз қолдану немесе жазатайым оқиға себебінен туындаған механикалық, жылулық және басқа зақымдардан;
- тазалап және ауыстырып тұруды талап ететін сүзгілерді, шаң жинағыштарды және басқа бөліктер мен аксессуарларды уақытында тазаламаудан;
- ішіне бөгде зат, сұйықтық, жәндіктер, кеміргіштер және т.б. түсуінен;
- электр бауы зақымдануынан;
- осы бұйымды пайдалану ережелерінде көрсетілгенінен басқа кернеумен немесе қоректендіретін желінің стандартты параметрлеріне сәйкес келмейтін желіге қосудан;
- бұйым құрылымы өзгерістерін туындатқан біліксіз жөндеуден және басқа араласудан;
- тойтарылмас күш әсерінен (өрт, тасқын, найзағай және басқа);
- бұйымның ыстыққа төзімді емес бөліктеріне жоғары сыртқы температурааның әсерінен;
- сериялық нөмірі өзгертілген, жойылған немесе анық басылмаған.

Кепілдік нақты тозу мерзімі бар тораптар, механизмдер мен аксессуарларға (шаң сорғыш щеткалары, мультипісіргіштердің металл табақтары мен күйікке қарсы жабындылары бар пісіруге арналған қалыптар, шырын сыққыштардың торпышақтары, пышақтар, қаптаршаң жинағыштар, ауыстырылатын сүзгілер, сусабындар, сұйықтықтар және т.б.), сонымен қатар аккумуляторлық қоректену көздеріне және қоректену батареяларына таралмайды. Пайдалану бойынша нұсқаулыққа сәйкес кепілдіктің әрекетіне аспапқа кезеңді қызмет көрсету бойынша жұмыстар жатпайды.

Сіздің аймақта сервистік орталықтардың бары туралы ақпаратты сондайақ www.redsolution.companу сайтынан нақтылауға болады. Қазақстан Республикасында пайдаланушы қолдау қызметі: тел. +7 777 747 40 44 (Қазақстан Республика бойынша телефон соғу тегін).



Орам, пайдаланушы нұсқаулығы, сондай-ақ құралдың өзін қалдықтарды қайта өңдеу бойынша жергілікті бағдарламаға сәйкес утилизациялау керек. Мұндай бұйымдарды қарапайым тұрмыстық қоқыспен бірге лақтырмаңыз.

УСЛОВИЯ ГАРАНТИЙНОГО ОБСЛУЖИВАНИЯ

При продаже проследите, чтобы продавец правильно заполнил гарантийный талон, указал серийный номер изделия, дату продажи, поставил свою подпись и печать. Проверьте комплектность и техническое состояние изделия, ознакомьтесь с условиями гарантии и поставьте свою подпись. Не допускается вносить изменения, стирать или переписывать данные, указанные в гарантийном талоне.

Информацию о наличии сервисных центров в вашем регионе можно уточнить на сайте www.redsolution.com.ru. Служба поддержки пользователей в России: тел. 8 (800) 511-86-19 (звонок по России бесплатный).

Адрес организации, уполномоченной на принятие претензий от покупателей и производящей ремонт и техническое обслуживание изделия (ООО «РЭД»): 108810, г. Москва, вн. тер. г. муниципальный округ Внуково, п. Совхоза Крёкшино, ул. Озерная, д. 5, стр. 1, помещ. 22.

Если вы недовольны качеством сервисного обслуживания (установленные требованиями Закона о защите прав потребителей сроки на устранение неисправностей по гарантии превышены, отсутствуют запасные части, некачественно выполнен ремонт и т.д.), обращайтесь в главный сервисный центр экспресс-обслуживания по телефону 8 (800) 511-86-19 или заполните форму на официальном сайте www.redsolution.com.ru. Благодаря обратной связи мы исправим возникающие недочеты, чтобы сервис был качественным, своевременным и удобным. Спасибо за вашу помощь.

ГАРАНТИЙНЫЙ ТАЛОН

Заполняется фирмой-продавцом / Сатушы фирма толтырады

Дата продажи / Сатылған күні

Серийный номер / Сериялық нөмір

Фирма продавец / Сатушы фирма

Подпись продавца / Сатушының қолы

**Печать фирмы-продавца /
Сатушы фирманың мері**

Изделие надлежащего качества, укомплектовано, технически исправно, претензий не имею. С условиями гарантии ознакомлен. Бұйымның сапасы жарамды, жинақталған, техникалық жөн, шағымым жоқ. Кепілдік шарттарымен таныстым.

**Подпись покупателя /
Сатып алушының қолы**

www.redsolution.com
Made in China
WS270-RED-UM-1