

РУКОВОДСТВО ПО ЭКСПЛУАТАЦИИ



Скачайте
книгу рецептов



Аэрогриль
JK-MB058

Благодарим Вас за выбор продукции, выпускаемой под торговой маркой JVC.

Мы рады предложить вам изделия, разработанные и изготовленные в соответствии с высокими требованиями к качеству, функциональности и дизайну. Мы уверены, что вы будете довольны приобретением изделия нашей фирмы.

Перед началом эксплуатации прибора внимательно прочитайте данное руководство, в котором содержится важная информация, касающаяся вашей безопасности, а также рекомендации по правильному использованию прибора и уходу за ним.

Позаботьтесь о сохранности настоящего Руководства, используйте его в качестве справочного материала при дальнейшем использовании прибора.

ОГЛАВЛЕНИЕ

НАЗНАЧЕНИЕ	4
МЕРЫ БЕЗОПАСНОСТИ И ПРЕДОСТОРОЖНОСТИ.....	4
КОМПЛЕКТАЦИЯ.....	7
УСТРОЙСТВО АЭРОГРИЛЯ	7
ПАНЕЛЬ УПРАВЛЕНИЯ.....	8
ПОДГОТОВКА К РАБОТЕ.....	9
ЭКСПЛУАТАЦИЯ.....	9
ПАРАМЕТРЫ ПРОГРАММ ПРИГОТОВЛЕНИЯ.....	12
РЕКОМЕНДАЦИИ ПО ПРИГОТОВЛЕНИЮ	13
ТРАНСПОРТИРОВКА И ХРАНЕНИЕ	14
УСТРАНЕНИЕ НЕИСПРАВНОСТЕЙ	15
БЕЗОПАСНАЯ УТИЛИЗАЦИЯ	17
ТЕХНИЧЕСКИЕ ХАРАКТЕРИСТИКИ	17
ИНФОРМАЦИЯ О СЕРТИФИКАТЕ СООТВЕТСТВИЯ	18
СЕРВИСНОЕ ОБСЛУЖИВАНИЕ.....	18

ПРИМЕЧАНИЕ:

Все изображения в данном руководстве приведены в качестве примеров, реальное изделие может отличаться от изображения.

НАЗНАЧЕНИЕ

Аэрогриль представляет собой многофункциональный прибор, предназначенный для приготовления или разогрева пищи в бытовых условиях, и может применяться в квартирах, загородных домах или в других подобных условиях непромышленной и некоммерческой эксплуатации. Используйте аэрогриль только по назначению и в соответствии с указаниями, изложенными в данном руководстве.

Промышленное, коммерческое или любое другое нецелевое использование аэрогриля, использование его для сушки белья, бумаги, а также обработка в нем любых непищевых продуктов будет считаться нарушением условий надлежащей эксплуатации изделия.

Производитель не несет ответственности за любые повреждения и ущерб, возникшие в результате использования аппарата не по назначению или с нарушением правил эксплуатации.

МЕРЫ БЕЗОПАСНОСТИ И ПРЕДОСТОРОЖНОСТИ

Аэрогриль предназначен использования в домашних условиях, внутри помещения, при нормальной температуре и влажности воздуха. Прибор не предназначен для использования вне помещений.

Перед началом эксплуатации внимательно ознакомьтесь с изложенными здесь мерами безопасности и предосторожности и строго придерживайтесь их во время использования прибора:

- Убедитесь, что характеристики вашей электросети (напряжение и максимальная мощность) соответствуют указанным на маркировке изделия.
- Электрическая безопасность прибора гарантирована лишь в том случае, если он подключен к системе защитного заземления, смонтированной по всем правилам. В данном приборе используется заземляющий сетевой провод и вилка с заземляющим контактом. Вилка подсоединяется к розетке, которая должна быть правильно заземлена. Если вы не можете подключить прибор к соответствующей розетке, обратитесь к специалисту-электрику. Не пытайтесь самостоятельно переделывать вилку или розетку.
- Розетка должна находиться в непосредственной близости от аэрогриля, чтобы в случае необходимости можно было немедленно отключить прибор от электросети.
- При подключении устройства к электрической сети не используйте переходники.
- При подключении прибора к электросети не рекомендуется использовать удлинитель, однако если это необходимо,

- убедитесь, что удлинитель рассчитан на потребляемую мощность прибора **и обеспечивает надежное заземление.**
- Для дополнительной защиты в цепи питания целесообразно установить устройство защитного отключения (УЗО) с номинальным током срабатывания, не превышающим 30 мА. Для правильной установки УЗО обратитесь к специалисту.
 - Данный прибор требуется подключать в электрическую цепь, рассчитанную на энергопотребление не менее 10 А. Чтобы избежать перегрузки сети при использовании данного прибора, не допускайте одновременной его работы в одной и той же электрической цепи с другими приборами с большой номинальной мощностью.
 - Запрещается управлять включением и выключением прибора с помощью внешнего таймера, устройства дистанционного управления или регулировки мощности.
 - Рекомендуется регулярно чистить вилку питания от пыли, т.к. скопление пыли может привести к возникновению конденсата и последующему замыканию.
 - Запрещается использовать неисправный прибор, в том числе с поврежденным сетевым шнуром или вилкой. Если поврежден сетевой шнур, для его замены обратитесь в авторизованный сервисный центр.
 - Следите за тем, чтобы электрошнур не перекручивался, не перегибался, не пережимался, не соприкасался с острыми предметами, углами и краями мебели или горячими поверхностями. Не допускайте повреждения изоляции сетевого шнура.
 - Не допускайте, чтобы шнур питания свисал с края стола. Дети или домашние животные могут потянуть за шнур, уронить разогретый аэрогриль или опрокинуть на себя емкость с горячей пищей.
 - Запрещается разбирать, вносить изменения в конструкцию или ремонтировать прибор самостоятельно. В случае возникновения неисправностей следует обращаться только в авторизованные сервисные центры. Поврежденные детали должны быть заменены только на оригинальные запасные части. Неквалифицированный ремонт может привести к нарушению работоспособности прибора, травмам и повреждению имущества. Кроме того, это лишит вас права гарантийного обслуживания.
 - Запрещается использование любых аксессуаров, кроме рекомендованных производителем.
 - Во избежание поражения электрическим током запрещается использовать прибор в помещениях с высокой влажностью (например, в ванной комнате, в сырых подвальных помещениях), в непосредственной близости от душа, ванны, умывальника, бассейна, других емкостей с водой или источников влаги.
 - Запрещается работать с прибором мокрыми руками.
 - Запрещается погружать сетевой шнур, вилку или само устройство в воду или другую жидкость во избежание поражения электрическим током.
 - Запрещается мыть прибор водой или разбрызгивать на него воду, в особенности на нагревательные элементы.

- Не ставьте и не роняйте устройство в воду или другие жидкости. Если устройство упало в воду, немедленно отключите его от электрической розетки. Не трогайте и не доставайте его из воды, пока оно подключено к сети электропитания.
- Устанавливайте аэрогриль на ровную устойчивую термостойкую поверхность. Во избежание появления пятен на столешнице или ее обесцвечивания рекомендуется использовать аэрогриль на термостойком коврике или подставке.
- Используйте устройство в местах с хорошей вентиляцией.
- Для обеспечения нормальной вентиляции и отвода тепла, оставляйте вокруг аэрогриля свободное пространство не менее 10 см со всех сторон. Запрещается перекрывать вентиляционные отверстия на корпусе прибора.
- Запрещается класть что-либо на работающий аэрогриль.
- Из вентиляционных отверстий на корпусе аэрогриля во время приготовления выходит горячий воздух и пар. Во избежание ожога не приближайте лицо или руки к вентиляционным отверстиям работающего прибора.
- Не устанавливайте и не используйте аэрогриль вблизи предметов, подверженных тепловой деформации.
- Во избежание возгорания ни в коем случае не размещайте устройство рядом с занавесками, шторами или другими воспламеняющимися материалами.
- Запрещается устанавливать аэрогриль рядом с источниками сильного тепла (внутри или на верхней части нагретой духовки, рядом с электрической или газовой плитой, отопительными приборами, печами, каминами и т.п.).
- Следите, чтобы приготавливаемые продукты не соприкасались с конструктивными элементами гриля.
- Запрещается готовить в гриле слишком крупные продукты, продукты в вакуумной упаковке, в картонной или пластиковой упаковке/посуде, в противном случае возможно возгорание.
- **Запрещается разогревать в аэрогриле масло или жидкости, т.к. это может привести к возгоранию и травмам!**
- В случае возгорания запрещается тушить аэрогриль водой. Отключите прибор от электросети, при возможности накройте и потушите пламя мокрым полотенцем.
- Запрещается кипятить в аэрогриле воду.
- Запрещается перемещать аэрогриль с места на место во время его работы, а также когда он наполнен горячими продуктами.
- Выключайте устройство из сети тогда, когда оно не используется, а также во время сборки, разборки или чистки.
- Перед отключением аэрогриля от электросети дождитесь завершения его работы или выключите прибор кнопками панели управления.
- При отключении прибора от электросети не тяните за шнур, беритесь за вилку.
- Перед чисткой отключите прибор от электросети и дайте ему полностью остыть в течение 30 минут.
- Во время работы аэрогриль может сильно нагреваться. Не прикасайтесь к горячим поверхностям прибора, чтобы избежать ожогов. При необходимости используйте прихватки или рукавицы.

- Запрещается оставлять работающий прибор без присмотра.
- Храните прибор в недоступном для детей месте.
- Не позволяйте детям использовать аэрогриль без вашего присмотра. Не разрешайте детям играть с прибором.
- Данный прибор не предназначен для использования людьми с ограниченными физическими, сенсорными или умственными возможностями (включая маленьких детей), а также людьми, не имеющими достаточных знаний и опыта работы с электронными приборами, если за ними не присматривают лица, ответственные за их безопасность.

Несоблюдение мер безопасности может привести к поражению электрическим током, травмам и пожару. Кроме того, повреждения прибора, возникшие в результате ненадлежащего использования аэрогриля, снимают его с гарантийного обслуживания. Производитель не несет ответственности за любые последствия и ущерб, возникшие вследствие неправильного использования прибора, использования его не по назначению или несоблюдения мер предосторожности и безопасности.

КОМПЛЕКТАЦИЯ

Откройте коробку и убедитесь, что все комплектующие имеются в наличии в исправном состоянии:

- аэрогриль в сборе;
- руководство по эксплуатации;
- книга рецептов;
- гарантийный талон.

УСТРОЙСТВО АЭРОГРИЛЯ

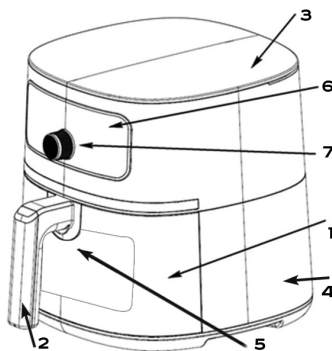

1. Чаша с антипригарным покрытием
2. Ручка чаши
3. Верхняя крышка
4. Корпус прибора
5. Смотровое окно
6. Панель управления
7. Регулятор для выбора программы приготовления

ПАНЕЛЬ УПРАВЛЕНИЯ

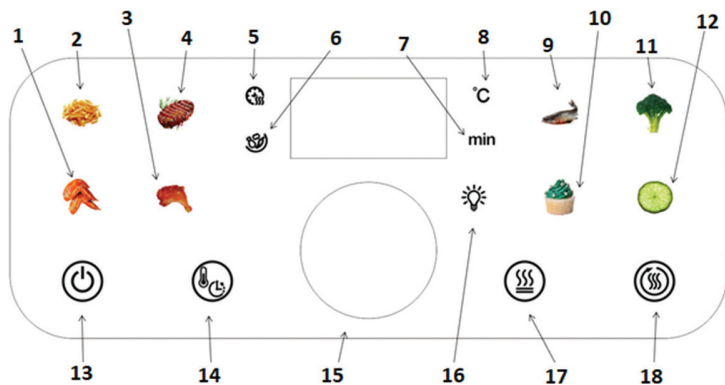

1. Индикатор программы Куриные крылышки
2. Индикатор программы Картофель фри
3. Индикатор программы Куриные ножки
4. Индикатор программы Стейк
5. Индикатор работы нагревательного элемента
6. Индикатор напоминания встряхнуть/перевернуть продукты
7. **min** Индикатор отображения времени на дисплее
8. **°C** Индикатор отображения температуры на дисплее
9. Индикатор программы Рыба
10. Индикатор программы Кекс
11. Индикатор программы Овощи
12. Индикатор программы Сушеные фрукты
13. Кнопка включения/выключения аэрогриля
14. Кнопка выбора параметра настройки: температуры или времени приготовления
15. Регулятор для выбора программы приготовления / настройки температуры/времени приготовления (вращение) / кнопка начала/приостановки приготовления (нажатие)
16. Кнопка включения лампы в камере аэрогриля
17. Кнопка включения предварительного разогрева
18. Кнопка подогрева после окончания приготовления

ПОДГОТОВКА К РАБОТЕ

Извлеките аэрогриль из упаковки. Снимите с поверхности прибора все наклейки, кроме наклейки с указанием модели и серийного номера. Отсутствие серийного номера на изделии лишает вас права на гарантийное обслуживание.

Возьмитесь за ручку чаши и извлеките ее из аэрогриля. Тщательно вымойте чашу и решетку водой с мягким моющим средством, сполосните чистой водой и вытрите насухо.

Протрите поверхности корпуса слегка влажной тканью.

Поставьте аэрогриль на ровную устойчивую термостойкую горизонтальную поверхность.

Установите чашу с решеткой на свои места в аэрогриле. Подключите вилку питания к электросети, затем включите прибор и дайте ему поработать на максимальной температуре в течение приблизительно 10 минут, чтобы остатки смазки улетучились. При первом включении может появиться незначительный запах или дым, которые через несколько минут должны прекратиться.

ЭКСПЛУАТАЦИЯ

1. Поставьте прибор на ровную, устойчивую, термостойкую поверхность на достаточном расстоянии от источников сильного тепла или влаги, а также легко воспламеняющихся предметов.
2. Извлеките чашу из аэрогриля, взявшись за ручку, установите на дно чаши решетку и положите на решетку продукты. Аэрогриль готовит продукты с помощью горячего воздуха, поэтому не следует наливать в чашу

растительное масло или другие жиры для жарки.

3. Задвиньте чашу внутрь прибора.









ВНИМАНИЕ:

Запрещается готовить в чаше без решетки!
Кладите продукты в чашу аэрогриля так, чтобы не допускать контакта продуктов с другими частями аэрогриля.



ПРИМЕЧАНИЕ:

Задвигайте чашу до конца, в противном случае аэрогриль не будет работать и после включения не загорится индикация дисплея.



4. Подключите вилку питания к электрической розетке. Аэрогриль подаст звуковой сигнал, панель управления загорится на 1 секунду и погаснет. Останется гореть только подсветка кнопки включения/выключения.
5. Коснитесь кнопки включения/выключения , чтобы включить прибор. После этого на дисплее будут поочередно отображаться настройки температуры и времени приготовления по умолчанию: 200°C и 15 мин. Если параметры приготовления по умолчанию вас устраивают, то нажав на ручку регулятора на панели управления вы можете сразу запустить приготовление с параметрами по умолчанию.
6. Если параметры приготовления по умолчанию вас не устраивают, то поворачивая ручку регулятора, выберите нужную программу. Индикатор выбранной программы будет мигать, в то время как индикаторы других программ будут гореть постоянно. После выбора нужной программы на дисплее отобразятся настройки по умолчанию

- для данной программы. Нажав на ручку регулятора на панели управления, вы можете запустить приготовление с параметрами по умолчанию для выбранной программы.
- Если вы хотите изменить параметры приготовления, то выполните настройку параметров. Чтобы изменить температуру приготовления, касайтесь кнопки  для перехода в режим настройки температуры. На панели управления рядом с дисплеем должен загореться индикатор °C. Затем поворотом регулятора настройки установите нужную температуру. Температура регулируется в диапазоне от 80°C до 220°C для всех программ, кроме программы «Сушеные фрукты». Для программы «Сушеные фрукты» диапазон регулировки температуры составляет от 60°C до 80°C.
 - Чтобы изменить время приготовления, касайтесь кнопки  для перехода в режим настройки времени. На панели управления рядом с дисплеем должен загореться индикатор **min**. Затем поворотом регулятора настройки установите нужное время. Время приготовления регулируется в диапазоне от 1 минуты до 60 минут (для программы «Сушеные фрукты» от 120 до 540 мин).
 - Кратко нажмите на регулятор, чтобы начать приготовление. Загорится индикатор , на дисплее будет отображаться обратный отсчет времени приготовления.
 - В любое время вы можете включить лампочку в камере, чтобы оценить степень готовности продуктов. Для этого коснитесь кнопки . При необходимости снова коснитесь кнопки , чтобы выключить лампочку.
 - При необходимости приостановить приготовление, кратко нажмите на регулятор. Работа нагревательного элемента прекратится (индикатор  погаснет). Чтобы возобновить приготовление, снова нажмите на регулятор.
 - В любой момент выполнения программы вы можете извлечь чашу аэрогриля. Выполнение программы в это время приостановится. После того, как вы установите чашу аэрогриля назад, выполнение программы продолжится.
 - Некоторые программы приготовления подразумевают, что необходимо перевернуть или встряхнуть продукты в ходе приготовления. При выполнении такой программы, когда проходит определенное время, на панели управления загорается индикатор , напоминающий, что необходимо перевернуть или встряхнуть продукты. Кроме того, в течение 30 секунд прибор подает звуковые сигналы. Извлеките чашу из прибора, взявшись за ручку и переверните продукты вилкой или щипцами или потрясите чашу. Задвиньте чашу обратно, и аэрогриль автоматически продолжит приготовление, индикатор  при этом погаснет. Если вы ничего не предпримете, приготовление также продолжится автоматически по истечении 30 секунд.
 - Когда установленное время приготовления истечет, аэрогриль подаст звуковые сигналы. Вентилятор продолжит работать еще некоторое время, при этом на дисплее будет мигать индикация «0:00». Затем аэрогриль выключится автоматически, будет гореть только подсветка кнопки .
 - Чтобы завершить приготовление до истечения установленного времени,

коснитесь и удерживайте кнопку . Приготовление остановится, и через несколько секунд аэрогриль выключится.

16. По окончании приготовления аэрогриль может переходить в режим подогрева готовых продуктов, если вы заранее активируете данную функцию. Для этого в режиме ожидания или паузы кратко коснитесь кнопки . Тогда после завершения приготовления аэрогриль будет в течение 60 минут поддерживать температуру 80°C (данные параметры изменить нельзя), по истечении этого времени прибор выключится автоматически. Чтобы отключить функцию подогрева, еще раз коснитесь кнопки .
17. Возьмитесь за ручку и извлеките чашу с продуктами из аэрогриля. Поставьте чашу на термостойкую поверхность и убедитесь, что продукты готовы. Если продукты еще не готовы, задвиньте чашу в аэрогриль и настройте приготовление еще в течение нескольких минут.
18. Когда продукты приготовятся, достаньте чашу и переложите продукты на тарелку или в миску с помощью вилки или щипцов. Будьте осторожны при перекладывании крупных кусочков, при необходимости используйте две пары щипцов.
19. По окончании приготовлении одной порции продуктов аэрогриль сразу же готов к приготовлению следующей порции.
20. Если вы не планируете больше пользоваться аэрогрилем, отключите его от электросети, дайте остыть и выполните его чистку.









Режим предварительного разогрева

Если вы начинаете приготовление, когда аэрогриль еще холодный, то перед началом приготовления вы можете воспользоваться режимом предварительного разогрева аэрогриля. Чтобы включить режим предварительного разогрева, в режиме ожидания или паузы коснитесь кнопки  (если вы захотите отменить выбор, снова коснитесь кнопки ) , затем кратко нажмите на регулятор, и аэрогриль начнет разогреваться. Во время предварительного разогрева продукты в чашу класть не нужно. Параметры программы предварительного разогрева: температура 200°C и время 3 минуты, данные параметры не могут быть изменены. Использование функции предварительного разогрева позволяет улучшить результаты приготовления.

По окончании предварительного разогрева извлеките чашу из аэрогриля, взявшись за ручку, положите на решетку продукты, установите чашу в аэрогриль, выберите и запустите необходимую программу приготовления.

ПАРАМЕТРЫ ПРОГРАММ ПРИГОТОВЛЕНИЯ

В таблице ниже приведены значения времени и температуры для приготовления различных типов продуктов, установленные по умолчанию. В зависимости от свойств продуктов, температуры и других условий в помещении, рецепта, размера и формы кусочков время и температура могут быть изменены.

Инди-катор	Программа приготовления	Время приготовления по умолчанию	Температура приготовления по умолчанию	Напоминание о необходимости перевернуть или встряхнуть	Возможность включить подогрев после приготовления
	Картофель фри	20 мин	200°C	+	+
	Стейк	13 мин	200°C	+	+
	Куриные крылышки	15 мин	200°C	+	+
	Куриные ножки	20 мин	200°C	+	+
	Рыба	20 мин	180°C	+	+
	Овощи	10 мин	180°C	+	+
	Кекс	30 мин	160°C	-	+
	Сушеные фрукты	240 мин	60°C	-	-

- **Время приготовления** регулируется в диапазоне от 1 минуты до 60 минут (для программы «Сушеные фрукты» от 120 до 540 мин).
- **Температура приготовления** регулируется в диапазоне от 80°C до 220°C (для программы «Сушеные фрукты» от 60°C до 80°C).

ПРИМЕЧАНИЯ:

Список и параметры программ приготовления приведены в информационных целях. Они могут меняться в различных версиях аэрогрилей.

Если вы начинаете приготовление, когда аэрогриль еще холодный, и не используете режим предварительного разогрева, то добавьте ко времени приготовления еще 3 минуты для разогрева аэрогриля. При приготовлении повторных порций время на разогрев добавлять не нужно.

**РЕКОМЕНДАЦИИ
ПО ПРИГОТОВЛЕНИЮ**

- Приготовление маленьких порций требует меньше времени, чем приготовление больших порций, при этом уменьшение или увеличение объема продуктов потребует лишь незначительного сокращения или увеличения времени приготовления.
- Чтобы продукты готовились равномерно, нарежьте их на кусочки одинакового размера.
- Старайтесь распределять продукты в чаше так, чтобы они не лежали слоями друг на друге. Если продуктов много, лучше приготовить их в несколько заходов.
- Кладите в чашу сухие продукты, чтобы они приобретали золотистую корочку, а во время приготовления не образовывался дым.
- Некоторые сухие продукты следует сбрызнуть маслом или нанести масло кисточкой. При сбрызгивании масло распределяется более равномерно.
- Для равномерной прожарки переворачивайте продукты или перемешивайте маленькие кусочки в процессе приготовления или меняйте местами лотки с продуктами.
- Чтобы картофель фри или другие овощи были более хрустящими, убедитесь, что они сухие, затем добавьте к ним немного растительного масла и встряхните. Готовьте картофель и другие овощи сразу или в течение несколько минут после добавления масла.
- Не рекомендуется готовить в аэрогриле слишком жирные продукты, например сосиски или сардельки.
- При приготовлении жирных продуктов, во избежание появления дыма, между приготовлением двух порций следует сливать жир из чаши.
- Те снеки, которые предназначены для приготовления в духовке, обычно так же могут быть приготовлены и в аэрогриле.
- Большинство замороженных полуфабрикатов предназначены для приготовления без добавления масла.
- Если вы хотите приготовить продукты с начинкой, используйте покупное тесто, оно требует меньше времени приготовления по сравнению с домашним тестом.
- При приготовлении кексов, запеканок и выпечки с начинкой используйте формы для запекания, которые следует ставить на решетки лотков.
- Вы можете использовать аэрогриль для разогрева продуктов. В этом случае устанавливайте температуру 150°C и время до 10 минут в зависимости от объема порции.

ЧИСТКА И УХОД

Производите очистку аэрогриля сразу после каждого приготовления.

Перед чистой аэрогриля отключите его от электросети и дайте ему остыть в течение 30 минут.

Запрещается использовать для очистки аэрогриля и его частей металлические или жесткие неметаллические щетки, абразивные средства, острые предметы, агрессивные химические растворители.

Чаша и внутренняя камера прибора имеют антипригарное покрытие, которое требует особо бережного обращения.

Вымойте чашу и решетку под краном с применением мягкого моющего средства.

Если продукты прилипли к чаше или решетке, замочите их в воде, чтобы через несколько минут вы могли легко их очистить. Запрещается мыть чашу и решетку аэрогриля в посудомоечной машине.

Протрите внутреннюю камеру аэрогриля неабразивной губкой, смоченной в теплой воде с небольшим количеством мягкого моющего средства. После этого удалите остатки моющего средства губкой или тряпкой, слегка смоченной чистой водой.

Перед тем как собрать аэрогриль, убедитесь, что все детали полностью сухие.

ТРАНСПОРТИРОВКА И ХРАНЕНИЕ

- Транспортировку приборов проводят всеми видами транспорта в соответствии с правилами перевозки грузов, действующими на транспорте конкретного вида.
- При перевозке прибора используйте оригинальную заводскую упаковку. Прибор должен быть надежно зафиксирован в упаковке. Оберегайте прибор от ударов и падения. Упаковка с прибором должна быть надежно зафиксирована стропами, ремнями или сеткой во избежание ее перемещений во время транспортировки.
- Во время погрузочно-разгрузочных работ устройство не должно подвергаться ударам, падениям и воздействию атмосферных осадков.
- При транспортировке недопустимо нарушение целостности упаковки, воздействие на прибор прямых солнечных лучей, механических и химических факторов, влаги, агрессивных жидкостей и их паров, резких перепадов температуры и влажности.
- Перед тем, как убрать прибор на хранение, проведите его полную чистку. Удалите остатки влаги из внутренних элементов конструкции и дайте высохнуть всем деталям.
- Приборы необходимо хранить в закрытом сухом и чистом помещении при температуре окружающего воздуха не ниже 0°C и не выше +40°C, с относительной влажностью воздуха не выше 80% и отсутствии в окружающей среде паров кислот, щелочей и других агрессивных примесей, отрицательно влияющих на материалы приборов.

УСТРАНЕНИЕ НЕИСПРАВНОСТЕЙ

При возникновении неисправности воспользуйтесь рекомендациями в таблице ниже. Если неисправность не устраняется, не пытайтесь самостоятельно ремонтировать прибор, а обратитесь в авторизованный сервисный центр.

<i>Неисправности</i>	<i>Возможные причины</i>	<i>Способы устранения</i>
Аэрогриль не работает.	Отсутствует питание.	Убедитесь, что вилка прибора подключена к розетке, контакт надежный, розетка исправна.
	Не начато приготовление.	Выберите программу приготовления, установите время и температуру, затем нажмите на ручку регулятора для начала приготовления.
Еда не приготовилась.	Чаша была переполнена.	Загружайте в чашу меньшие порции.
	Была установлена слишком низкая температура.	Устанавливайте более высокую температуру.
	Было установлено слишком короткое время приготовления.	Устанавливайте более длительное время приготовления.
Продукты приготовлены неравномерно.	Продукты не были перевернуты.	Некоторые продукты нужно переворачивать в ходе приготовления.
Не получается задвинуть чашу внутрь аэрогриля.	Слишком много продуктов в чаше.	Кладите меньше продуктов.
	Решетка неправильно установлена.	Установите решетку на дно чаши и прижмите, чтобы решетка не могла двигаться по чаше.

<i>Неисправности</i>	<i>Возможные причины</i>	<i>Способы устранения</i>
Из аэрогриля выходит белый дым.	При приготовлении используется масло.	Вытрите излишки масла.
	В чаше или на решетке остался жир после прошлого использования.	Мойте чашу и решетку после каждого использования.
Картофель фри не прожарился.	Сорт картофеля неподходящий.	Используйте свежий плотный картофель.
	Картофель не был промыт.	Перед приготовлением промойте порезанный картофель, чтобы смыть крахмал и промокните, чтобы убрать влагу.
	Картофель был влажный.	Нарежьте на палочки и промокните, чтобы убрать влагу.
Картофель фри или другие снеки после приготовления в аэрогриле не хрустят.	Вы использовали готовый картофель фри или другие снеки, предназначенные для приготовления в традиционной фритюрнице.	Используйте картофель фри или другие снеки, предназначенные для приготовления в духовке или печи, либо перед приготовлением смажьте картофель фри или другие снеки, которые у вас есть, растительным маслом.
	Слишком много воды и/или мало масла.	Нарежьте картофель на тонкие кусочки, чтобы после приготовления они были более хрустящими. Промойте и промокните порезанный картофель, чтобы удалить избыток влаги, затем сбрызните небольшим количеством растительного масла.
Если достать чашу из аэрогриля во время приготовления, он не останавливает работу.	Датчик положения чаши сломан или заблокирован.	Обратитесь в авторизованный сервисный центр.

БЕЗОПАСНАЯ УТИЛИЗАЦИЯ



Ваше устройство спроектировано и изготовлено из высококачественных материалов и компонентов, которые можно утилизировать и использовать повторно.

Если товар имеет символ с зачеркнутым мусорным ящиком на колесах, это означает, что товар соответствует Европейской директиве 2002/96/ЕС.

Ознакомьтесь с местной системой раздельного сбора электрических и электронных товаров. Соблюдайте местные правила.

Утилизируйте старые устройства отдельно от бытовых отходов. Правильная утилизация вашего товара позволит предотвратить возможные отрицательные последствия для окружающей среды и человеческого здоровья.

ТЕХНИЧЕСКИЕ ХАРАКТЕРИСТИКИ

Напряжение питания: ~220-240 В, 50 Гц

Потребляемая мощность: 2000 Вт

Объем чаш: 7 л

Регулируемая температура: 60°C-220°C

Размер аэрогриля: 36,3*29,1*28,0 см

Размеры чаши: 24,5*24*12,0 см

Класс электробезопасности: Класс I

ПРИМЕЧАНИЕ:

Производитель оставляет за собой право на внесение изменений в конструкцию, дизайн и комплектацию прибора без дополнительного уведомления об этих изменениях.

ИНФОРМАЦИЯ О СЕРТИФИКАТЕ СООТВЕТСТВИЯ

Товар сертифицирован.

Товар соответствует требованиям нормативных документов:

ТР ТС 004/2011 «О безопасности низковольтного оборудования»;

ТР ТС 020/2011 «Электромагнитная совместимость технических средств».

ТР ТС 037/2016 «Об ограничении применения опасных веществ в изделиях электротехники и радиоэлектроники».

При отсутствии копии нового сертификата в коробке спрашивайте копию у продавца. Полную информацию о сертификате соответствия вы можете получить у продавца или на сайте jvc-rus.ru



Изготовитель:

ПИОНИР ХАЙ ТЕХНОЛОДЖИ ЛИМИТЕД.

Адрес: Офис Б 21/Ф Квонг Фат Хонг здание 1, Рамсей ст, Шеунг Ван, Гонконг.

Сделано в Китае

Импортер/организация, уполномоченная на принятие претензий на территории России:

ООО «СЕРВИС-ВИП». 144009, Московская область, г. Электросталь, ул. Корнеева, д. 6б, оф. 203

Данные могут быть изменены в связи со сменой изготовителя, продавца, производственного филиала, импортера в РФ. В случае изменения данных актуальная информация указывается на дополнительной наклейке, размещенной на упаковке изделия.

Дата производства указана на упаковке или изделия.

Срок службы изделия – 3 года.

Гарантийный срок – 1 год.

Гарантийное обслуживание осуществляется согласно прилагаемому гарантийному талону. Гарантийный талон и инструкция по эксплуатации являются неотъемлемыми частями данного изделия.

СЕРВИСНОЕ ОБСЛУЖИВАНИЕ

Благодарим вас за приобретение продукции JVC. Мы рады предложить вам изделия, разработанные и изготовленные в соответствии с высокими требованиями к качеству, функциональности и дизайну. Мы уверены, что Вы будете довольны приобретением изделия от нашей фирмы. В случае если ваше изделие марки JVC будет нуждаться в техническом обслуживании, просим вас обращаться в один из авторизованных сервисных центров (далее – АСЦ). С полным списком АСЦ и их точными адресами вы можете ознакомиться на сайте jvc-rus.ru



jvc-rus.ru