



**ПОРТАТИВНАЯ АКУСТИЧЕСКАЯ СИСТЕМА
С ФУНКЦИЕЙ BLUETOOTH
Молния Огонь**

РУКОВОДСТВО ПО ЭКСПЛУАТАЦИИ

www.ural-auto.ru

Благодарим Вас за приобретение нашей продукции. Вы можете использовать портативную акустическую систему (в дальнейшем АС) для высококачественного прослушивания звуковых программ, поступающих с мобильных телефонов, планшетов, портативных проигрывателей и других устройств по каналу Bluetooth, с USB-накопителей, с устройств, имеющих выход AUX.

Ознакомьтесь с руководством перед началом эксплуатации АС.

ОСОБЕННОСТИ

- Высокая выходная мощность
- Прием радиовещательных станций в диапазоне FM
- Стерефоническое звучание при подключении второй беспроводной АС (режим TWS)
- Аккумулятор Li-Ion высокой емкости
- Светодиодная индикация заряда аккумулятора
- Переключение режимов светодиодной подсветки
- Режим энергосбережения

ОСНОВНЫЕ ТЕХНИЧЕСКИЕ ПАРАМЕТРЫ

Выходная мощность (RMS), Вт	35
Диапазон частот, Гц, не уже	60-12000
Типоразмер громкоговорителей	2" x 2
версия Bluetooth	5.3
дальность действия, м	10
Воспроизводимые форматы	MP3/WAV/WMA
Расстояние между АС в режиме TWS, м, не более	5
Напряжение аккумулятора, В	3,7
Емкость аккумулятора, мАч	2200
Типовое время работы без подзарядки в режиме воспроизведения при уровне громкости 80%, ч	5-6
Время заряда аккумулятора, ч	4-5
Разъем для линейного входа	AUX
Разъем для подключения внешнего источника питания	USB Type-C
Напряжение (ток) внешнего источника питания, В (А)	5 (1)
Габаритные размеры, мм	105x105x215

МЕРЫ ПРЕДОСТОРОЖНОСТИ

1. Не роняйте АС и не подвергайте её ударным воздействиям.
2. Не подвергайте АС воздействию влаги и высоких температур.
3. Используйте для зарядки аккумулятора АС кабель, входящий в комплект поставки. Не подключайте внешний источник питания к сети переменного тока, если его вилка и кабель влажные.
4. Не разбирайте АС и не проводите её самостоятельный ремонт. Обращайтесь в авторизованную сервисную службу.
5. Соблюдайте правила утилизации упаковки, аккумуляторов, радиоэлектронной аппаратуры.

КОМПЛЕКТ ПОСТАВКИ

В комплект поставки входит:

Акустическая система

1 шт.

Кабель USB – USB Type-C

1 шт.

Гарантийный талон

1 шт.

Упаковка

1 шт.

НАЗНАЧЕНИЕ ОРГАНОВ УПРАВЛЕНИЯ

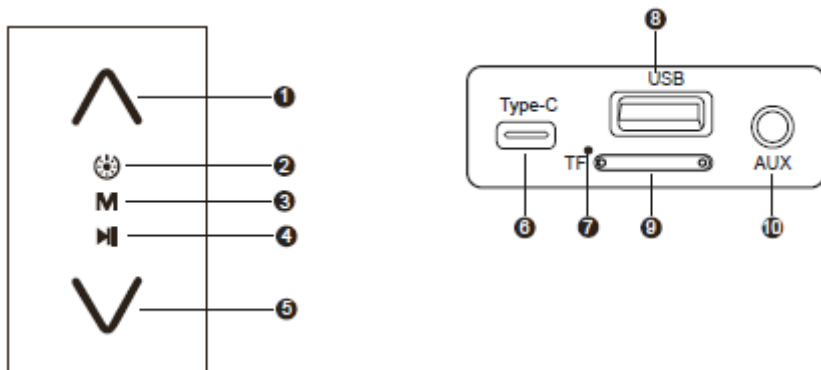

1. ^ – кнопка увеличения громкости, воспроизведения последующего аудиофайла, выбора последующей запомненной станции (длительное нажатие)
2. ⏻ – кнопка включения / выключения (длительное нажатие), кнопка переключения режимов подсветки
3. M – кнопка переключения режимов
4. ▶|| – кнопка включения (выключения) паузы при воспроизведении, автопоиска при приеме радиовещательных станций
5. v – кнопка уменьшения громкости, воспроизведения предыдущего аудиофайла, выбора последующей предыдущей станции (длительное нажатие)
6. **Type C** – разъем для подключения зарядного устройства
7. Светодиодный индикатор
8. **USB** – разъем для подключения USB-накопителя
9. **TF** – разъем для подключения Micro SD (TF) - карты
10. **AUX** – разъем для подключения аудиовыхода внешнего устройства



ПОРЯДОК РАБОТЫ

Заряд аккумулятора

При первом использовании АС ее аккумулятор рекомендуется зарядить. При заряде аккумулятора на АС будет мигать индикатор красного цвета. После заряда будет мигать индикатор синего цвета. Время заряда аккумулятора зависит от степени его разряда.

При длительном неиспользовании АС заряд аккумулятора рекомендуется проводить через каждые 3 месяца.

Включение/выключение

Для включения (выключения) нажмите кнопку . Для выключения нажмите и удерживайте в нажатом положении (в течение двух секунд) кнопку .

Переключение режимов

При первом включении в АС включится режим Bluetooth. На АС будет мигать светодиодный индикатор синего цвета. Для переключения режим Bluetooth из других режимов последовательно нажимайте кнопку **M**.



Соединение с мобильным устройством через Bluetooth



Последовательным нажатием кнопки **M** АС выберите режим Bluetooth. В меню Bluetooth настроек Вашего мобильного устройства выберите название АС (Молния Огонь).

Если после включения в течение 10 минут соединение с мобильным устройством не будет установлено, АС автоматически выключится (режим энергосбережения). После включения будет восстановлено последнее установленное соединение

Прослушивание аудиофайлов с мобильного устройства

Выберите аудиофайл в мобильном устройстве. После этого начнется воспроизведение выбранного аудиофайла через АС.

Для увеличения (уменьшения) громкости нажмите кнопку  (.





Для перехода к последующему (предыдущему) аудиофайлу нажмите и удерживайте в нажатом положении кнопку  (.



Для приостановки воспроизведения нажмите кнопку . Для продолжения воспроизведения нажмите эту кнопку повторно.

Режим TWS

В режиме TWS для получения стереофонического звучания Вы можете подключить по каналу Bluetooth вторую беспроводную АС Молния Огонь. Перед включением режима TWS убедитесь, что обе АС не имеют активного соединения Bluetooth с мобильным устройством и к ним не подключены другие внешние устройства.

Включите обе АС переключателями . Переключите АС в режим Bluetooth последовательным нажатием кнопок **M**. Для включения режима TWS удерживайте в нажатом положении в течение 2 секунд кнопку **M** на одной из АС. Эта АС будет основной (левый канал), и она автоматически подключится к второй АС. Соединение будет подтверждено звуковым сигналом.

Подключите мобильное устройство к основной аудиосистеме через Bluetooth. Управление режимами работы АС возможно с любой из двух АС. При нажатии кнопок ,  громкость звука обеих АС будет меняться синхронно. Для увеличения (уменьшения) громкости нажмите кнопку  (.

Для перехода к последующему (предыдущему) аудиофайлу нажмите кнопку и удерживайте в нажатом положении кнопку  (.

Для приостановки воспроизведения нажмите кнопку ►|| Для продолжения воспроизведения нажмите эту кнопку повторно.

Для выключения режима TWS удерживайте в нажатом положении кнопку 🎧 на одной из АС.

Прием и прослушивание радиовещательных станций

Переключитесь в режим приема станций нажатием кнопки **M**. Нажмите и удерживайте в нажатом положении кнопку ►|| для автоматического поиска и запоминания станций. Запоминание займет несколько секунд и не может быть прервано. После запоминания станций Вы сможете выбрать желаемую станцию нажатием и удержанием кнопок ^ , √.

Для увеличения (уменьшения) громкости нажмите кнопку ^ , (√).

Примечание. При изменении местоположения АС рекомендуется повторно включить автоматический поиск и запоминание станций.

Прослушивание аудиофайлов с USB носителя (с карты памяти)

Подключите USB-накопитель к разъему USB (вставьте карту в разъем TF). После загрузки начнется воспроизведение аудиофайлов.

Для увеличения (уменьшения) громкости нажмите кнопку ^ (√).

Для перехода к последующему (предыдущему) аудиофайлу нажмите и удерживайте в нажатом положении кнопку ^ (√).

Для приостановки воспроизведения нажмите кнопку ►|| . Для продолжения воспроизведения нажмите эту кнопку повторно.

Переключитесь в другие режимы работы АС Вы сможете последовательным нажатием кнопки **M**.

Подключение внешнего устройства к разъему AUX

Подключите аудиовыход внешнего устройства кабелем аудио MiniJack – MiniJack к разъему **AUX** АС.

Для выключения звука нажмите кнопку ►|| . Для включения звука нажмите эту кнопку повторно.

Регулировка громкости, выбор режимов воспроизведения осуществляется органами управления внешнего устройства.

После окончания прослушивания отключите кабель от АС

Переключение режимов подсветки

Последовательным нажатием кнопки 🎧 выберите один из режимов подсветки или включите ее.

ВОЗМОЖНЫЕ ПРОБЛЕМЫ

В процессе эксплуатации Вы можете столкнуться с проблемами, описанными ниже. Перед тем, как обратиться в ремонтные организации попробуйте устранить их самостоятельно.

Проявление	Возможная причина. Устранение
АС выключаются после включения или резко уменьшается громкость звука	Разряд аккумулятора. Зарядите аккумулятор
Искажения звука при максимальной громкости	При максимальной громкости возможно появление искажений. Уменьшите громкость звука

Нет соединения с мобильным устройством	Вы находитесь за пределами зоны действия канала Bluetooth. Расположите АС ближе к мобильному устройству.
----------------------------------------	----------------------------------------------------------------------------------------------------------

В связи с проводимыми работами по усовершенствованию отдельные технические параметры, конструкция АС и комплект поставки могут изменяться.

ГАРАНТИЙНЫЕ ОБЯЗАТЕЛЬСТВА

Гарантийный срок эксплуатации - 12 месяцев со дня продажи

Гарантийный срок хранения - 2 года с даты изготовления

Срок службы - 5 лет

ГАРАНТИЙНЫЙ ТАЛОН

Заполняет предприятие-изготовитель

Портативная акустическая система Молния Огонь

№ _____

Дата выпуска _____

Представитель ОТК предприятия-изготовителя _____

штамп ОТК

Заполняет торговое предприятие

Дата продажи _____

число, месяц прописью, год

Продавец _____

подпись или штамп

Штамп магазина

Заполняет ремонтное предприятие

Поставлена на гарантийное обслуживание

наименование ремонтного предприятия

число, месяц прописью, год

Гарантийный номер _____