

CANDY

РУКОВОДСТВО ПОЛЬЗОВАТЕЛЯ

СУШИЛЬНАЯ МАШИНА

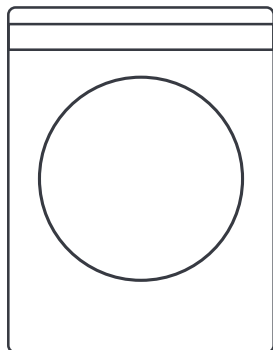

МОДЕЛЬ

C47TD H10A2BSW-07

Благодарим вас за выбор устройства Candy



Перед использованием устройства внимательно прочтите настоящее руководство.

Руководство содержит важную информацию, которая поможет вам получить максимальную пользу от использования устройства и обеспечить его безопасную и правильную установку, эксплуатацию и обслуживание.

Храните данное руководство в удобном месте, чтобы вы всегда могли обратиться к нему для безопасного и правильного использования устройства.

При продаже или передаче устройства другому пользователю обязательно передайте вместе с ним и это руководство, чтобы новый владелец мог ознакомиться с правилами эксплуатации и техникой безопасности.



**Внимание –
важная информация по технике безопасности**



Общая информация и рекомендации



Экологическая информация



Утилизация

Внесите свой вклад в защиту окружающей среды и здоровья людей. Отправьте упаковку на переработку, поместив ее в соответствующий контейнер. Так же поступайте с отходами электрического и электронного оборудования. Запрещается утилизировать устройства, обозначенные данным символом, вместе с бытовыми отходами. Направьте устройство в местный пункт утилизации или обратитесь в муниципальное управление.



ВНИМАНИЕ!

Опасность получения травм или удушья!

Отключите устройство от сети. Снимите фиксатор дверцы, чтобы дети и домашние животные не могли быть заперты внутри устройства.



Примечание: все изображения являются схематичными



ВНИМАНИЕ!

Устройство заполнено легковоспламеняющимся хладагентом R290. Опасность возгорания.
ВНИМАНИЕ! Не допускайте засорения вентиляционных отверстий в корпусе устройства или во встроенной конструкции.

Содержание

1	ПРАВИЛА ТЕХНИКИ БЕЗОПАСНОСТИ	5
	Перед началом эксплуатации.....	5
	Повседневное использование.....	5
	Техническое обслуживание / очистка	6
	Установка	7
	Назначение	7
	Экологически ответственное использование	8
2	ОПИСАНИЕ УСТРОЙСТВА.....	9
	Внешний вид устройства.....	9
	Комплектация.....	9
3	ПАНЕЛЬ УПРАВЛЕНИЯ	10
4	ПРОГРАММЫ	15
5	ПОТРЕБЛЕНИЕ РЕСУРСОВ.....	17
6	ПРЕДЛОЖЕНИЯ И РЕКОМЕНДАЦИИ.....	18
7	ПОВСЕДНЕВНОЕ ИСПОЛЬЗОВАНИЕ	20
8	УХОД И ОЧИСТКА.....	23
9	ПОИСК И УСТРАНЕНИЕ НЕИСПРАВНОСТЕЙ.....	25
10	УСТАНОВКА	27
11	ТЕХНИЧЕСКИЕ ХАРАКТЕРИСТИКИ	30
12	СЛУЖБА ПОДДЕРЖКИ КЛИЕНТОВ.....	32
13	ГАРАНТИЙНЫЕ УСЛОВИЯ.....	33

Перед первым включением устройства прочтите следующие рекомендации по технике безопасности:

**ВНИМАНИЕ!****Перед началом эксплуатации**

- Убедитесь в отсутствии повреждений, полученных при транспортировке.
- Убедитесь, что все транспортировочные болты сняты.
- Снимите всю упаковку и храните ее в недоступном для детей месте.
- В перемещении устройства должны участвовать как минимум два человека, поскольку устройство тяжелое.

Повседневное использование

- Данную машину разрешается использовать детям в возрасте от 8 лет и старше и лицам с ограниченными физическими, сенсорными или умственными способностями или не имеющими соответствующего опыта и знаний, если они делают это под надзором или если им была предоставлена инструкция по безопасному использованию машины, и они понимают возможные опасности.
- Не подпускайте к машине детей младше 3 лет, если они не находятся под постоянным присмотром.
- Детям запрещается играть с устройством.
- Убедитесь, что помещение сухое и хорошо проветривается. Температура воздуха должна составлять от 5 °C до 35 °C.
- Не закрывайте вентиляционные отверстия в основании ковром или подобным предметом.
- Следите за тем, чтобы вокруг сушильной машины не было пыли и ворса.
- Перед использованием убедитесь, что в устройстве находятся только вещи и нет домашних животных или детей.
- Прикасайтесь к сетевой вилке только сухими руками и не прикасайтесь к устройству и не пользуйтесь им, если вы босиком или у вас мокрые или влажные руки или ноги.
- Не сушите нестираные вещи в сушильной машине.
- Убедитесь, что загрузка не превышает номинальную.
- Извлеките из карманов все предметы, такие как зажигалки и спички.
- Кондиционеры для белья или аналогичные продукты следует использовать в соответствии с инструкциями по их применению.
- Запрещается использовать и хранить легковоспламеняющиеся аэрозоли или горючие газы в непосредственной близости от устройства.
- Не размещайте на устройстве тяжелые предметы и источники тепла или влаги.
- При отключении устройства от розетки держитесь за вилку, а не за шнур.
- Не касайтесь задней стенки и барабана во время работы устройства — они горячие.
- Запрещается пить конденсированную воду.
- Не используйте устройство без установленного фильтра для ворса или фильтра конденсатора, а также с поврежденным фильтром.

**ВНИМАНИЕ!****Повседневное использование**

- Не сушите в устройстве следующие предметы:
- Вещи, которые не были выстираны.
- Предметы, загрязненные легковоспламеняющимися веществами, такими как пищевое масло, ацетон, спирт, бензин, моторное топливо, керосин, пятновыводители, скипидар, воск, средства для удаления воска, или другими химическими веществами. Их пары могут вызвать пожар или взрыв.
- Эти вещи всегда необходимо стирать вручную в горячей воде с дополнительным количеством моющего средства, а затем сушить на открытом воздухе перед сушкой в сушильной машине.
- Вещи, содержащие набивку или наполнитель (например, подушки, куртки), так как наполнитель может вылезти наружу с риском воспламенения в сушилке (за исключением вещей, которые содержат разрешающие сушку символы на этикетке).
- Такие материалы, как пористая резина (латексная пенорезина), шапочки для душа, водонепроницаемые текстильные вещи, прорезиненные изделия и предметы одежды или подушки с прокладками из пенорезины, не следует сушить в машине (за исключением вещей, которые содержат разрешающие сушку символы на этикетке).
- Обратите внимание, что последняя часть цикла сушки происходит без нагрева (цикл охлаждения), чтобы одежда оставалась при такой температуре, которая не повреждает ее.
- Не оставляйте устройство без присмотра во время работы на долгое время. Если предполагается длительное отсутствие, цикл сушки необходимо прервать путем выключения машины и отсоединения от сети.
- Не выключайте устройство до окончания цикла сушки.
- Не выключайте устройство до окончания цикла сушки, если только вы не можете быстро вынуть все вещи и развесить их для рассеивания тепла.
- Выключайте устройство после каждой программы сушки для экономии электроэнергии и в целях безопасности.

Техническое обслуживание / очистка

- Дети могут проводить очистку и обслуживание устройства только под присмотром взрослых.
- Перед осуществлением какого-либо действия по профилактическому уходу отсоедините машину от электросети.
- Очищайте фильтр для ворса и фильтр конденсатора после каждого выполнения программы (см. УХОД И ОЧИСТКА, стр. 23).
- Не используйте для очистки устройства распылитель воды или пар.
- Не используйте промышленные химикаты для чистки устройства.
- Во избежание травм и поражения электрическим током поврежденный кабель электропитания должен заменять производитель, представитель сервисного центра или другой квалифицированный специалист.
- Не пытайтесь отремонтировать устройство самостоятельно. В случае необходимости в ремонте обращайтесь в нашу службу поддержки клиентов.



ВНИМАНИЕ!

Установка

- Расположите устройство так, чтобы можно было полностью открыть дверцу.
- Не устанавливайте устройство за запирающейся дверью, раздвижной дверью или дверью с петлями на противоположной стороне дверцы, поскольку это ограничивает полное открытие дверцы. Устанавливайте устройство в хорошо проветриваемом сухом месте.
- Никогда не устанавливайте устройство вне помещения во влажной среде или в местах с риском протечки воды, например, под раковиной или рядом с ней. В случае попадания воды на устройство отключите электропитание и дождитесь его высыхания естественным образом.
- Устанавливайте и эксплуатируйте устройство только при температуре выше 5 °С.
- Не ставьте устройство непосредственно на ковер, близко к стене или рядом с мебелью.
- Не подвергайте устройство воздействию мороза, тепла или прямых солнечных лучей и не устанавливайте вблизи источников тепла (например, печей, обогревателей).
- Убедитесь, что электрические характеристики, указанные на заводской табличке, соответствуют параметрам источника питания. В случае несоответствия обратитесь к электрику.
- Запрещается использовать тройники и удлинительные кабели.
- Следите за тем, чтобы не повредить электрический шнур и вилку. В случае повреждения обратитесь к электрику для замены.
- Используйте для источника питания отдельную заземленную розетку, к которой легко получить доступ после установки. Данное устройство обязательно должно быть заземлено.

Назначение

- Устройство предназначено для сушки вещей, которые были постираны в водном растворе и имеют пометку на этикетке производителя как пригодные для сушки в барабане.
- Оно предназначено исключительно для бытового использования внутри помещения. Устройство не предназначено для коммерческого или промышленного использования. Запрещается вносить изменения в конструкцию устройства. Использование не по назначению может привести к возникновению опасных ситуаций и аннулированию всех гарантийных обязательств.

**ВНИМАНИЕ!****Экологически ответственное использование**

- Тщательный отжим: отожмите белье до как можно более сухого состояния при стирке в машине.
- Максимальная загрузка: используйте максимальное количество вещей для загрузки в соответствии с таблицей программ, но не перегружайте сушильную машину. Чтобы использовать максимальную загрузку, белье, которое нужно сушить в режиме «Готово к носке», можно сначала слегка высушить с помощью режима «Сушка под утюг». По завершении программы извлеките вещи, предназначенные для глажки, и продолжите сушку оставшихся вещей до полного высыхания.
- Разглаживание белья: встряхните белье перед тем, как положить его в сушильную машину.
- Избегайте излишней сушки: следите за тем, чтобы вещи не сушились дольше, чем требуется. Выберите правильную программу и подходящую степень сушки.
- Добавление кондиционера необязательно: не используйте кондиционер при стирке, так как белье в сушильной машине станет пушистым и мягким.
- Очистка фильтров для ворса: очищайте фильтры для ворса после каждого цикла.
- Вентиляция: убедитесь, что обеспечена достаточная вентиляция устройства (см. раздел «Установка»).
- Повторное использование конденсированной воды: Собранный конденсат можно использовать для паровой глажки. Перед этим его следует процедить через мелкое сито или бумажный фильтр для кофе. Самые мелкие частицы останутся на фильтре.

2 Описание устройства

i ПРИМЕЧАНИЕ:

Из-за технических изменений и различных моделей иллюстрации в следующих главах могут отличаться от вашей модели.

Внешний вид устройства

Вид спереди (Рис. 2-1):

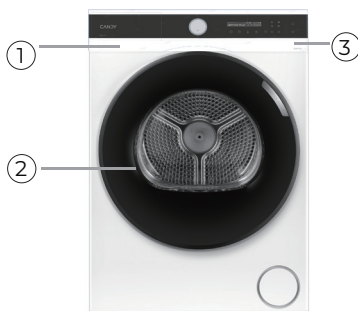

- 1 Резервуар для воды
- 2 Дверца сушильной машины
- 3 Панель управления

Вид сзади (Рис. 2-2):

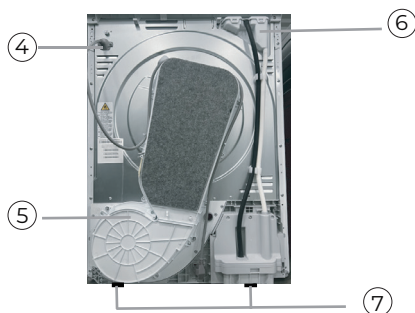

- 4 Шнур питания
- 5 Задняя панель
- 6 Выпускное отверстие для слива
- 7 Регулируемые ножки

Комплектация

Проверьте наличие аксессуаров и документации в соответствии с приведенным списком (Рис. 2-3):

Рис. 2-3



Сливной шланг



Руководство по эксплуатации

3 Панель управления

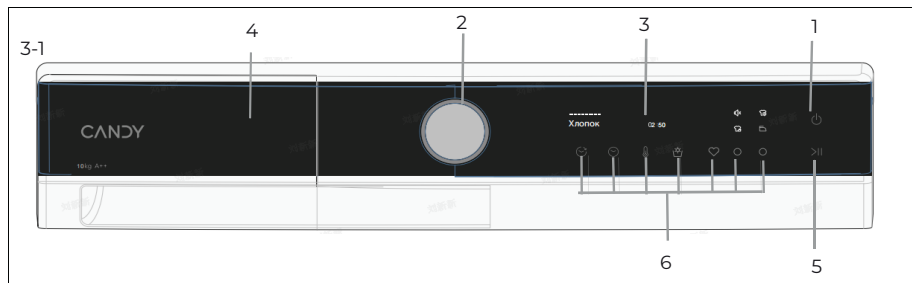

- 1 Кнопка подачи питания 3 Дисплей 5 Кнопка «Пуск/пауза»
 2 Переключатель программ 4 Резервуар для воды 6 Кнопки функций



Кнопка подачи питания

Нажмите эту кнопку (Рис. 3-2) и удерживайте ее около 3 секунд, чтобы включить устройство. Включится дисплей, а светодиодный индикатор на кнопке «Пуск/пауза» начнет мигать. Нажмите кнопку еще раз и удерживайте около 3 секунд, чтобы выключить устройство. Если по истечении заданного времени ни один элемент панели или программа не будут активированы, машина выключится автоматически.

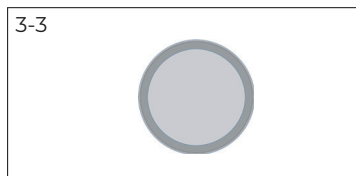

Переключатель программ

Вращением ручки (Рис. 3-3) можно выбрать одну из 12 программ. На дисплее отобразятся настройки программы по умолчанию.

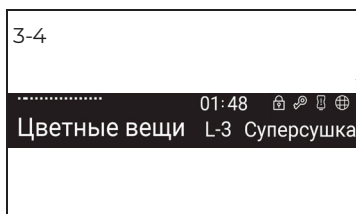

Дисплей

На дисплее (Рис. 3-4) отображается следующая информация:

- Название программы
- Оставшееся время
- Оставшееся время отложенного старта
- Коды ошибок и информация по обслуживанию
- Информация об окончании паузы
- Время отложенного старта

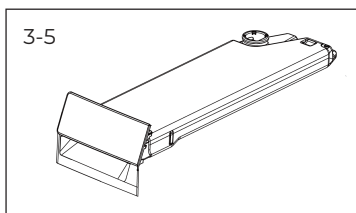

Резервуар для воды

Резервуар для воды состоит из следующих внутренних частей (Рис. 3-5):

1. Резервуар для воды;
2. Расположение налива воды.

Кнопка «Пуск/пауза»

Нажмите эту кнопку (Рис. 3-6), чтобы запустить или остановить показанную на дисплее программу.

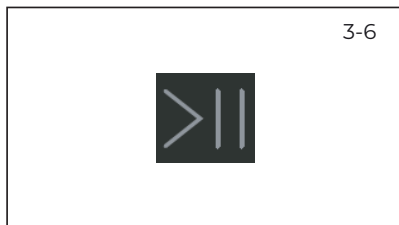

Кнопки функций

- Кнопки функций (Рис. 3-7) служат для включения дополнительных функций выбранной программы перед ее запуском. На дисплее отображаются соответствующие обозначения. При выключении машины или выборе новой программы все ранее настроенные дополнительные функции отключаются. Если кнопка позволяет осуществлять выбор из нескольких вариантов настройки, то такой выбор осуществляется последовательными нажатиями этой кнопки.
- Если после нажатия кнопки значок функции подсвечивается тускло, функция не выбрана; если значок подсвечен ярко — это значит, что функция выбрана.

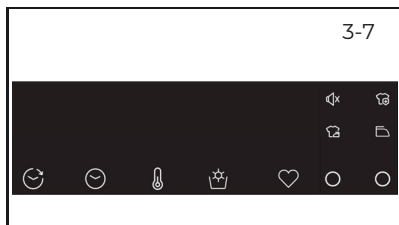

ПРИМЕЧАНИЕ: НАСТРОЙКИ ПО УМОЛЧАНИЮ

Для достижения наилучших результатов в каждой программе Candy присутствуют определенные настройки по умолчанию. При отсутствии специальных требований рекомендуется использовать настройки по умолчанию.

Кнопка функции «Отлож. старт»

- Нажмите кнопку (Рис. 3-8), чтобы установить нужное время. Время старта можно отложить на период от получаса до 24 часов с шагом в полчаса. Поверните регулятор, чтобы активировать функцию «Отложенный старт».
- Через 24 часа нажмите кнопку отложенного старта, чтобы перейти в режим ожидания. Повторите действие. После выбора времени отложенного старта коснитесь кнопки отложенного старта для возврата в режим ожидания программы.
- При активации функции на дисплее появляется напоминание: Поверните регулятор для выбора времени
- После поворота регулятора для выбора времени отложенного старта на дисплее отобразятся установленное время и время начала программы. Нажмите кнопку «Пуск/пауза», чтобы запустить функцию «Отложенный старт». На дисплее отображается: Отлож. старт.

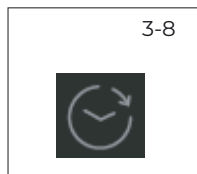

Кнопка функции «Время»

Нажмите кнопку (Рис. 3-9) и удерживайте ее 3 секунды, чтобы настроить время программ.

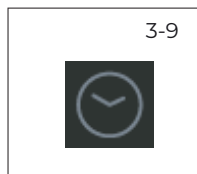

3-10



Кнопка функции «Температура»

- Эта кнопка (Рис. 3-10) предназначена для регулировки температуры сушки в зависимости от личных предпочтений или требований. Предусмотрено 4 уровня:
L-4 Высокая температура
L-3 Средняя температура
L-2 Низкая температура
L-1 Охлаждение
- При нажатии кнопки отображается текущая температура. Если в течение 3 секунд не будет выполнено никаких действий, устройство вернется к предыдущему шагу.

Кнопка функции «Уровень сушки»

3-11



- Нажмите кнопку (Рис. 3-11) для установки конечной влажности белья по окончании цикла. Предусмотрено 4 уровня:
Суперсушка
Сушка в шкаф
Готово к носке
Сушка под утюг
- Функция считается выбранной при ярко горящей подсветке.
- Функция считается невыбранной при тускло горящей подсветке.

3-12



Кнопка функции «Память»

- Эта функция предназначена для запоминания предпочтительных настроек пользователя в каждой программе. Это исключает необходимость повторной настройки перед каждым запуском.
- В режиме ожидания нажмите кнопку (рис. 3-12) и удерживайте ее 3 секунды, чтобы сохранить текущую программу. На дисплее появится сообщение: Любимая программа выбрана, нажмите , чтобы использовать.





Кнопка функции «Защита от детей»

3-13



- Нажмите одновременно кнопки «Отлож. старт» и «Время» (Рис. 3-13) и удерживайте их 3 секунды для блокировки всех элементов панели управления. Для снятия блокировки нажмите на эти две кнопки повторно.
- Индикатор защиты от детей  загорается, когда функция защиты от детей активна. Функция защиты от детей является дополнительной и может включаться по усмотрению пользователя в процессе работы машины.

Выбор функций «Ночная сушка» и «Сушка под утюг»

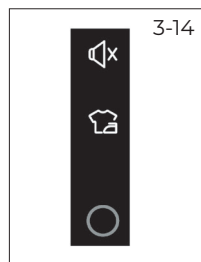

- Выберите функции «Ночная сушка» и «Сушка под утюг», нажав кнопку . После выбора функции загорится соответствующий индикатор (Рис. 3-14).
- Функция «Ночная сушка» .
- Функция «Ночная сушка» предназначена для сушки белья ночью. Функция доступна только в некоторых программах.
- Первое нажатие кнопки  включает функцию «Ночная сушка».
- Второе нажатие кнопки отключает функцию «Ночная сушка» и включает функцию «Сушка под утюг» .
- Третье нажатие кнопки включает обе функции — «Ночная сушка» и «Сушка под утюг», а четвертое нажатие отключает обе эти функции.



ПРИМЕЧАНИЕ:

- После включения функции ночной сушки звук подсказок отключается — отключаются только звуки окончания работы и нажатия кнопок, но сохраняется аварийное звуковое оповещение.
- После включения функции «Сушка под утюг» уровень сушки становится недоступен для выбора; при активации функции «Сушка под утюг» одновременно включается и функция «Защита от складок». При включении функции «Защита от складок» время работы устройства по умолчанию составляет 6 часов. После отключения данной функции уровень сушки должен вернуться к значению по умолчанию, установленному до включения функции «Сушка под утюг».

Выбор функций «Гигиена» и «Защита от складок»

- Выберите функции «Гигиена» и «Защита от складок», нажав кнопку . После выбора функции загорится соответствующий индикатор (Рис. 3-15).
- Функция «Гигиена»  предназначена для уничтожения бактерий, клещей и вирусов на одежде с помощью температуры.
- Функция «Защита от складок»  предназначена для устранения складок на одежде. Барабан будет вращаться после цикла сушки, чтобы разгладить одежду, поэтому нет необходимости беспокоиться о том, что вы забыли достать одежду.
- Первое нажатие кнопки  включает программу «Гигиена».
- Второе нажатие кнопки отключает программу «Гигиена» и включает функцию «Защита от складок».
- Третье нажатие кнопки включает обе программы — «Гигиена» и «Защита от складок», а четвертое нажатие отключает обе эти программы.
- Программа «Гигиена» и функция «Защита от складок».

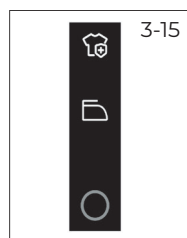

ПРИМЕЧАНИЕ:

При включении программы «Гигиена» время сушки увеличивается на 90 минут. При включении функции «Защита от складок» время работы устройства по умолчанию составляет 6 часов.

i ПРИМЕЧАНИЕ

При включении функции «Гигиена» время сушки увеличивается на 90 минут. При включении функции «Защита от складок» время работы устройства по умолчанию составляет 6 часов.

Значки индикаторов

Индикатор функции «Защита от детей»

3-16



- Функция «Защита от детей» предназначена для предотвращения изменения настроек программы детьми. При активации функции пользователем, загорается соответствующий индикатор (Рис. 3-16).
- После включения функции «Защита от детей» все кнопки и поворотные регуляторы, кроме кнопки питания и кнопки этой функции, будут заблокированы. При нажатии на них индикатор мигает с интервалом 0,5 секунды (вкл./выкл.) и раздается короткий звуковой сигнал, указывающий на недопустимость действия.
- При ручном отключении или обесточивании устройства блокировка от детей автоматически сбрасывается.

3-17



Индикатор слива из резервуара

- Индикатор (Рис. 3-17) загорается только при определенных условиях — когда резервуар заполнен, программа закончена или активна функция «Защита от складок».
- При заполнении резервуара для воды устройство приостанавливается в процессе работы, и мигает индикатор.

3-18







Индикатор очистки фильтра

- Этот индикатор предназначен для напоминания пользователям о необходимости очистки фильтра перед использованием устройства.
- Когда загорается этот индикатор (Рис. 3-18), пользователь должен очистить фильтр перед использованием устройства.
- При нормальной работе устройства индикатор не загорается. Если сушка длится более 30 минут, по завершении программы на дисплее отображается сообщение «End», и индикатор начинает мигать.

i ПРИМЕЧАНИЕ

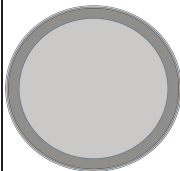
После каждого цикла индикатор будет мигать, напоминая об очистке фильтров.

● : Доступна / : Недоступна

 Программа	Макс. загрузка, кг	 ВРЕМЯ СУШКИ	ДОСТУПНЫЕ ФУНКЦИИ									
			По умолчанию	Отлож. старт	Время	Уровень сушки	Память	Сушка «Под утюг»	Программа «Гигиена»	Защита от складок	Температура	
	10кг	10кг	 Возможность выбора По умолчанию								 По умолчанию	
Хлопок	10	02:50	●	/	●	●	●	●	●	●	●	L-4
Рубашки	2,5	00:56	●	/	●	●	●	/	●	●	●	L-4
Верхняя одежда	3	01:14	●	/	●	●	/	/	●	●	●	L-3
Джинсы	4	01:18	●	/	●	●	/	●	●	●	●	L-4
Детская одежда	2,5	01:11	●	/	●	●	/	●	●	●	●	L-4
Синтетика	4	01:33	●	/	●	●	●	/	●	●	●	L-3
Спорт	4	01:18	●	/	●	●	/	●	●	●	●	L-4
Шерсть	1	00:30	●	●	/	●	/	/	/	●	●	L-2
Деликатная	1	00:58	●	/	●	●	/	/	●	●	●	L-3
Цветные вещи	5	02:06	●	/	●	●	●	●	●	●	●	L-4
Пуховые вещи	1	01:30	●	●	/	●	/	/	●	●	●	L-4
Быстрая 30 мин	1	00:30	●	●	/	●	/	/	/	●	●	L-4
Быстрая 59 мин	1	00:59	●	●	/	●	/	/	●	●	●	L-4

- 1) Согласно настройкам тестовой программы EN61121, при сушке с полной загрузкой в программе «Есо» рекомендуется выводить конденсат через сливной шланг.
- 2) Это позволит избежать необходимости сливать воду из резервуара в процессе сушки.

Программа	Макс. загрузка, кг	Рекомендуемые виды одежды
	10кг	
Хлопок	10	Подходит для сушки термостойких вещей из хлопка и льна.
Рубашки	2,5	Подходит для регулярной сушки рубашек из хлопка, льна и смесей полиэстера и хлопка. Для лучшего эффекта рекомендуется сушка небольшого количества вещей.
Верхняя одежда	3	Подходит для сушки верхней повседневной одежды.
Джинсы	4	Подходит для сушки термостойкой джинсовой одежды.
Детская одежда	2,5	Подходит для сушки термостойкой хлопковой детской одежды.
Синтетика	4	Подходит для рубашек и пальто из синтетических волокон, которые можно сушить при средней температуре.
Спорт	4	Подходит для сушки толстовок, спортивной одежды и других термостойких вещей из хлопка и его смесей.
Шерсть	1	Подходит для сушки свитеров и других вещей, которые можно сушить в барабане. Время сушки можно выбрать. Не рекомендуется чрезмерная сушка. Шерстяные изделия, которые нельзя сушить обычным способом, можно разместить на полке для сушки и выбрать специальную программу сушки.
Деликатная	1	Подходит для сушки легких и тонких изделий, таких как шифоновые рубашки, которые можно сушить в барабане.
Цветные вещи	5	Подходит для сушки термостойкого хлопка, льна и других выдерживающих высокую температуру материалов и смешанных тканей.
Пуховые вещи	1	Подходит для сушки пуховиков, жилетов и другой одежды, которую можно сушить в барабане. Время сушки можно выбрать в зависимости от толщины и веса одежды.
Быстрая 30 мин	1	Быстрая сушка продолжительностью 30 минут
Быстрая 59 мин	1	Быстрая сушка продолжительностью 59 минут

5 Потребление ресурсов

Технология теплового насоса

Конденсационная сушильная машина с тепловым насосом отличается высокой энергоэффективностью.

Указанные значения носят справочный характер и получены при стандартных условиях испытаний. Значения могут отличаться от указанных в зависимости от повышенного и пониженного напряжения, типа ткани, состава белья, подлежащего сушке, остаточной влажности ткани и размера загрузки.

Программа Хлопок/Лен	Скорость вращения, об/мин	Остаточная влажность, %	Время, ч:мин
Суперсушка	1000	прибл. 60	3:25
Сушка в шкаф	1000	прибл. 60	3:00
Готово к носке	1000	прибл. 60	2:40
Сушка под утюг	1000	прибл. 60	3:09



Экологически ответственное использование

Перед загрузкой в сушильную машину отожмите белье до как можно более сухого состояния. Перед загрузкой в сушильную машину встряхните белье. Выберите подходящую программу сушки. Следите за тем, чтобы белье не сушилось дольше, чем требуется.

Избегайте перегрузки сушильной машины.

Убедитесь, что используете сушильную машину с очищенными фильтрами.

6 Предложения и рекомендации

Накрахмаленное белье

Накрахмаленное белье оставляет на барабане крахмальную пленку и не подходит для использования в сушильной машине.

Кондиционер для белья

Не используйте при стирке кондиционер, так как белье в сушильной машине станет мягким и пушистым.

Мягкие салфетки

Использование «мягких салфеток» может привести к образованию загрязнений на фильтрах для ворса. Это может привести к засорению фильтров. Мы рекомендуем воздержаться от добавления мягких салфеток. В любом случае рекомендуется ознакомиться с инструкциями производителя.

Загрузка небольшого количества белья

При загрузке белья менее 1,0 кг следует выбирать программу «Сушка по времени», поскольку иногда невозможно определить уровень сухости белья из-за небольшой загрузки.

Защита от образования складок

Если в конце цикла белье не извлекается, барабан время от времени будет вращаться, чтобы не допустить образования складок на вещах.

Оставшееся время

На продолжительность программы влияют следующие факторы: тип ткани, объем загрузки, влажность белья, желаемый уровень сушки, а также скорость отжима во время стирки.

Эти факторы регистрируются электроникой во время выполнения программы, и оставшееся время корректируется соответствующим образом.

Очень объемные вещи

Если желаемый уровень сушки не достигнут по окончании цикла, распределите белье и снова просушите его по программе «Сушка по времени».

Деликатные ткани

Запрещается класть в сушильную машину изделия из тканей, которые легко формируют складки или теряют форму, а также, например, шелковые чулки, нижнее белье и т. д. Положите деликатные вещи в мешок для стирки и не допускайте их пересушивания.

Выворачивание одежды

Перед сушкой рекомендуется застегнуть молнию и вывернуть одежду наизнанку.

Металлическая фурнитура

Если на одежде используются металлические украшения и пластиковые кнопки, перед сушкой их следует тщательно обернуть, чтобы они не ударились о барабан и не повредили его.

Звуковой сигнал

Звуковой сигнал подается в следующих случаях:

- 1) когда резервуар для воды заполнен;
- 2) в случае неисправности.

Указания по уходу

Стирка			
	Стирка при температуре до 95 °С, обычный режим		Стирка при температуре до 60 °С, обычный режим
	Стирка при температуре до 40 °С, обычный режим		Стирка при температуре до 40 °С, деликатный режим
	Стирка при температуре до 30 °С, обычный режим		Стирка при температуре до 30 °С, деликатный режим
	Ручная стирка при температуре не более 40 °С		Не стирать
	Стирка при температуре до 60 °С, деликатный режим		Стирка при температуре до 40 °С, очень деликатный режим
	Стирка при температуре до 30 °С, очень деликатный режим		
Отбеливание			
	Разрешено любое отбеливание		Только кислородное отбеливание. Без хлора
	Не отбеливать		
Сушка			
	Возможна сушка в барабане при стандартной температуре		Возможна сушка в барабане при низкой температуре
	Сушка на веревке		Сушка в разложенном виде
	Не сушить в барабане		
Гладка			
	Гладить при макс. температуре до 200 °С		Гладить при средней температуре до 150 °С
	Не гладить		Гладить при низкой температуре до 110 °С; без отпаривания (пар может испортить одежду)

7 Повседневное использование

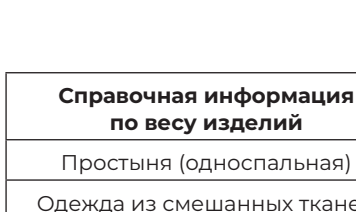
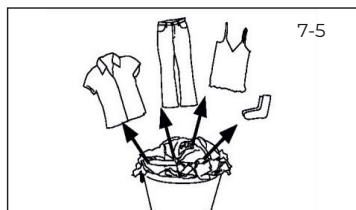
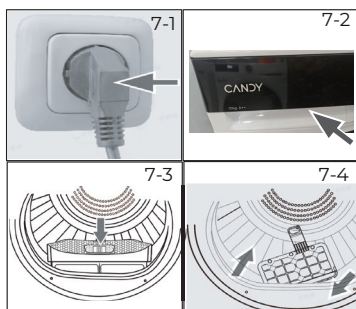

Подготовка устройства

Подключите сушильную машину к источнику электропитания (220–240 В переменного тока частотой 50 Гц; Рис. 7-1). См. также раздел «Установка».

Убедитесь, что:

- ▶ Резервуар для воды пуст и правильно установлен (см. рис. 7-2).
- ▶ Фильтр для ворса чистый и правильно установлен (см. рис. 7-3).
- ▶ Фильтр конденсатора очищен и правильно установлен (см. рис. 7-4).

Подготовка белья

- ▶ Отсортируйте одежду по типу ткани (хлопок, синтетика, шерсть и т. д.).
- ▶ Вытащите из карманов все острые или легко воспламеняющиеся предметы, такие как ключи, зажигалки и спички. Снимите твердые декоративные предметы, например, броши.
- ▶ Застегните молнии и убедитесь, что пуговицы пришиты надежно. Мелкие вещи, такие как носки, бюстгалтеры и т. д., поместите в мешок для стирки.
- ▶ Разверните большие вещи, например, простыни, скатерти и т. д.
- ▶ Следуйте инструкциям на этикетке белья и сушите в машине только те изделия, которые можно сушить таким способом.

Справочная информация по весу изделий	Состав	Средний вес одной единицы
Простыня (односпальная)	Хлопок	Прибл. 800 г
Одежда из смешанных тканей	/	Прибл. 800 г
Пиджаки	Хлопок	Прибл. 800 г
Джинсы	/	Прибл. 800 г
Рабочий комбинезон / халат	Хлопок	Прибл. 950 г
Пижама	/	Прибл. 200 г
Рубашки	/	Прибл. 300 г
Носки	Смешанная ткань	Прибл. 50 г
Футболки	Хлопок	Прибл. 300 г
Нижнее белье	Смешанная ткань	Прибл. 70 г

ПРИМЕЧАНИЯ

- ▶ Отделите белые ткани от цветных.
- ▶ Постельное белье и наволочки должны быть застегнуты, чтобы мелкие вещи не застряли внутри.
- ▶ Застегните молнии и крючки и свяжите вместе болтающиеся ремни без металлических деталей, завязки фартука и т. д.
- ▶ Перед тем как положить одежду в сушильную машину, снимите с нее непрочно держащиеся металлические детали.
- ▶ Не пересушивайте простое в уходе белье. Это может привести к образованию складок. Дайте вещам окончательно высохнуть на воздухе.
- ▶ Одежда, например, трикотаж, иногда пересушивается. Рекомендуется всегда выбирать программу «Сушка под утюг».
- ▶ Для предварительно высушенного, многослойного белья или для окончательной сушки следует выбрать программу «Сушка по времени».

Загрузка белья

- ▶ Расправьте и загрузите предварительно отсортированное по типу белье.
- ▶ Не допускайте перегрузки. Обратите внимание, что для различных программ указаны различные значения максимальной загрузки!
- ▶ Осторожно закройте дверцу. Убедитесь, что белье не оказалось зажатым.

Извлечение и добавление белья

- ▶ Чтобы вынуть или добавить белье, программу можно в любой момент прервать:
- ▶ Цикл будет прерван при открытии дверцы.
- ▶ Соблюдайте осторожность при извлечении или добавлении белья. Внутренняя часть барабана или само белье могут быть горячими, что может привести к ожогам.
- ▶ Для продолжения программы нажмите кнопку «Пуск/пауза» после закрытия дверцы.

ОСТОРОЖНО!

Нетканые элементы, а также мелкие, непрочно закрепленные и острые предметы могут привести к порче и повреждению одежды и устройства.

ВНИМАНИЕ!

Никогда не останавливайте работу машины до окончания цикла сушки. Это разрешается делать только в том случае, если быстро извлечь все вещи и развесить для рассеивания тепла.

Загрузка сушильной машины

- ▶ Равномерно уложите белье в барабан, не перегружая сушильную машину.
- ▶ Нажмите и удерживайте кнопку подачи питания, чтобы включить машину (Рис. 7-7).

7-7



i ПРИМЕЧАНИЕ

Кондиционеры для белья или аналогичные продукты следует использовать в соответствии с инструкциями по их применению.



Выберите наиболее подходящее средство

- ▶ Настройте параметры, такие как температура, уровень сушки, время отложенного старта. После этого нажмите кнопку «Пуск/Пауза» (Рис. 7-8), чтобы запустить цикл сушки.



Конец цикла сушки

- ▶ Выключите сушильную машину, нажав кнопку подачи питания (Рис. 7-9).

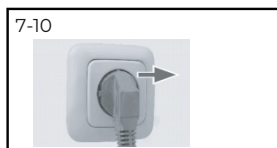

- ▶ Отключите сушильную машину от сети (Рис. 7-10).



- ▶ Выливайте воду из резервуара после каждого цикла сушки (Рис. 7-11).

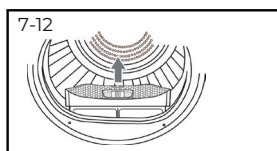

- ▶ Очищайте фильтр для ворса после каждого цикла сушки (Рис. 7-12).



- ▶ Очищайте фильтр конденсатора после каждого цикла сушки (Рис. 7-13).

8 Уход и очистка

Очистка фильтра для ворса

Очищайте фильтр для ворса после каждого цикла сушки.

- ▶ Снимите фильтр для ворса с барабана (рис. 8-1).

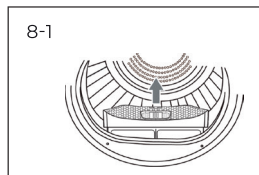

- ▶ Откройте фильтр для ворса (рис. 8-2).

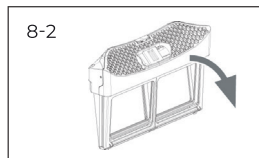

- ▶ Удалите остатки ворса из фильтра (Рис. 8-3).

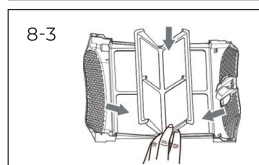

- ▶ Установите на место очищенный фильтр для ворса (Рис. 8-4).

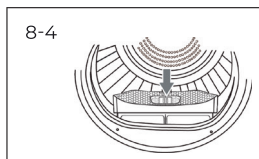

Очистка фильтра конденсатора

Очищайте фильтр после каждого цикла сушки.

- ▶ Откройте дверцу (Рис. 8-5).

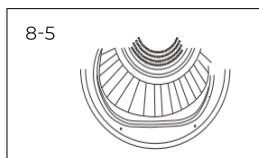

- ▶ Извлеките фильтр для ворса из переднего воздуховода (Рис. 8-6).

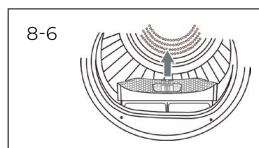

- ▶ Извлеките фильтр конденсатора из воздуховода (Рис. 8-7).

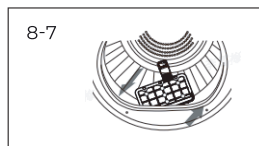

- ▶ Отделите губчатый фильтр от фильтра конденсатора и очистите его от мусора (Рис. 8-8).

- ▶ Установите губчатый фильтр на фильтр конденсатора и вставьте его в воздуховод.

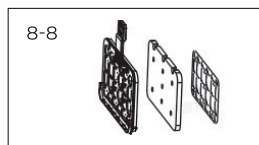

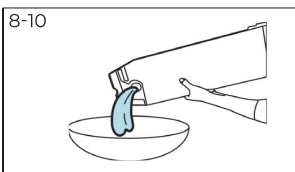
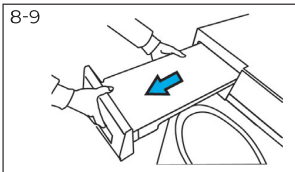

Слив воды из резервуара

Во время работы, пар конденсируется в воду, которая собирается в резервуаре для воды. Сливайте воду из резервуара после каждого цикла сушки.

- ▶ Извлеките резервуар для воды из корпуса (Рис. 8-9).
- ▶ Слейте воду из резервуара (Рис. 8-10).

- ▶ Установите резервуар для воды в сушильную машину (Рис. 8-11).



ПРИМЕЧАНИЕ

Не используйте эту воду для питья или приготовления пищи.

Очистка сушильной машины

Протрите сушильную машину и панель управления снаружи влажной тканью. Не используйте какие-либо органические растворители или коррозионно-активные вещества, чтобы не повредить устройство.

Очистка барабана

По прошествии некоторого времени микроэлементы, такие как кальций и минеральные вещества, содержащиеся в воде, образуют невидимую пленку внутри барабана. Для ее удаления используйте влажную ткань с небольшим количеством моющего средства. Не используйте какие-либо органические растворители или коррозионно-активные вещества, чтобы не повредить устройство.

9 Поиск и устранение неисправностей

Многие возникающие проблемы можно решить самостоятельно, не обладая специальными знаниями.

В случае возникновения проблемы, проверьте все возможные варианты и следуйте приведенным ниже инструкциям, прежде чем обращаться в сервисную службу. См. раздел «Служба поддержки клиентов».



ВНИМАНИЕ!

- ▶ Перед проведением технического обслуживания выключите машину и отсоедините вилку шнура питания от розетки.
- ▶ Обслуживание электрооборудования должно выполняться только квалифицированными электриками, поскольку неправильный ремонт может привести к значительным повреждениям.
- ▶ При повреждении шнура питания его замену во избежание опасности должны производить изготовитель, сервисная служба или подобный квалифицированный персонал.

Устранение неисправностей по коду ошибки на дисплее

Дисплей	Способ устранения
Резервуар для воды полный, пожалуйста, опорожните его.	Опорожните резервуар для воды.
F2: Неисправность дренажного насоса или реле уровня воды.	Обратитесь в службу поддержки клиентов.
F32: Поврежден датчик температуры, расположенный на выходе из конденсатора.	Обратитесь в службу поддержки клиентов.
F33: Поврежден датчик температуры, расположенный на выходе из компрессора.	Обратитесь в службу поддержки клиентов.
F4: Ненормальный нагрев.	Обратитесь в службу поддержки клиентов.
FC2: Сбой в работе платы питания и дисплея.	Обратитесь в службу поддержки клиентов.
FC0: Сбой модуля управления.	Обратитесь в службу поддержки клиентов.
FC1: Неисправность связи с двигателем.	Обратитесь в службу поддержки клиентов.

Если коды ошибок появляются снова даже после принятых мер, выключите устройство, отключите электропитание и обратитесь в службу поддержки клиентов.

Устранение неисправностей без кода ошибки на дисплее

Неисправность	Причина	Способ устранения
Сушильная машина не работает.	<ul style="list-style-type: none"> ▶ Плохое соединение с источником питания. ▶ Отключение электроэнергии. ▶ Программа сушки не задана. ▶ Устройство не включено. ▶ Дверца закрыта неплотно. 	<ul style="list-style-type: none"> ▶ Проверьте подключение к источнику питания. ▶ Проверьте подключение к источнику питания. ▶ Установите программу сушки. ▶ Включите устройство. ▶ Правильно закройте дверцу.
Сушильная машина не работает, и на дисплее отображается сообщение «End».	Белье достигло сухости, заданной программой.	Проверьте, правильно ли выбрана программа.
Слишком долгое время сушки и неудовлетворительный результат.	<ul style="list-style-type: none"> ▶ Неправильная настройка программы. ▶ Засорился фильтр. ▶ Засорился испаритель. ▶ Сушильная машина перегружена. ▶ Белье слишком влажное. ▶ Забит вентиляционный канал. 	<ul style="list-style-type: none"> ▶ Убедитесь, что программа установлена правильно. ▶ Очистите сетку фильтра. ▶ Очистите испаритель. ▶ Уменьшите количество белья. ▶ Полностью отожмите белье. ▶ Проверьте и очистите вентиляционный канал.
Оставшееся время на дисплее отображается с задержками или изменениями.	<p>Оставшееся время будет постоянно корректироваться с учетом следующих факторов:</p> <ul style="list-style-type: none"> ▶ Тип ткани. ▶ Загрузка. ▶ Степень влажности белья. ▶ Температура окружающей среды. 	Автоматическая регулировка происходит в рамках нормальной работы устройства.

Подготовка

- ▶ Удалите все упаковочные материалы, в том числе основание из пенопласта, и уберите их в недоступное для детей место. Открывая упаковку, можно увидеть капли воды.
- ▶ Это нормальное явление, вызванное заводскими испытаниями.

i ПРИМЕЧАНИЕ: УТИЛИЗАЦИЯ УПАКОВКИ

Храните все упаковочные материалы в недоступном для детей месте и утилизируйте их безопасным для окружающей среды способом.

! ВНИМАНИЕ!

После транспортировки и установки НЕОБХОДИМО оставить сушильную машину на два часа перед использованием.

Транспортировка и время ожидания

Транспортируйте машину только в горизонтальном положении. Не требующее обслуживания смазочное масло находится внутри кожуха компрессора. Это масло может перетекать по трубкам во время наклонной транспортировки. Перед подключением устройства к источнику питания необходимо подождать 2 часа, чтобы масло возвратилось в кожух.

Установка машины

Прибор следует размещать на плоской и твердой поверхности. Установите ножки на нужный уровень (см. рис. 10-1).



Установка под столешницу

Размеры ниши должны как минимум соответствовать габаритным размерам (Рис. 10-2).

- ▶ Поместите машину рядом с нишей. Убедитесь, что ко всем соединениям возможен легкий доступ и что они исправны.
- ▶ Точно отрегулируйте все ножки, чтобы добиться устойчивого ровного положения устройства.
- ▶ Осторожно установите машину в нишу.
- ▶ Обеспечьте достаточную вентиляцию.



10-3



Подключение к сети питания

Перед каждым подключением убедитесь в следующем:

- ▶ Параметры источника питания, розетки и предохранители соответствуют требованиям, указанным на заводской табличке.
- ▶ Розетка не является частью тройника или удлинителя и заземлена.
- ▶ Вилка и розетка строго соответствуют друг другу. Вставьте штепсельную вилку в розетку (см. рис. 10-3).



ВНИМАНИЕ!

При повреждении шнура питания его замену во избежание опасности должны производить изготовитель, сервисная служба или подобный квалифицированный персонал.

10-4

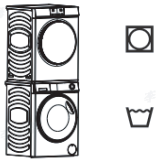

Выравнивание машины

ВАЖНО выровнять машину, чтобы обеспечить ее эффективную работу с минимальным уровнем шума. Сушильная машина должна быть выровнена как можно ближе к ее окончательному положению, чтобы она ровно стояла на всех четырех ножках. Убедитесь, что машина не качается.

10-5

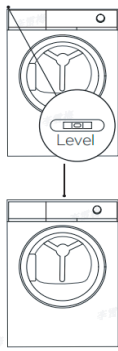

- ▶ Выровняйте сушильную машину со всех сторон (Рис. 10-4):
 - ▶ Разместите уровень по центру задней части машины.
 - ▶ Регулируйте положение задних ножек до тех пор, пока сушильная машина не выровняется.
 - ▶ Запрещается полностью отвинчивать ножки от корпуса.
- ▶ Выровняйте сушильную машину спереди назад (Рис. 10-5):
 - ▶ Разместите уровень на левой стороне.
 - ▶ Отрегулируйте переднюю левую ножку (опустите вниз).
 - ▶ Повторите указанные шаги для правой ножки.

10-6



- ▶ Перепроверьте уровень сушильной машины (Рис. 10-6):
 - ▶ Разместите уровень по центру передней части машины.
 - ▶ Убедитесь, что машина не качается.
 - ▶ Если машина не выровнена, повторите указанные выше действия.

После выравнивания углы сушильной машины не должны касаться пола, а сама машина не должна качаться.

Слив

Машина оснащена конденсатором, который накапливает воду во время цикла сушки. Эта вода собирается в съемном резервуаре для воды, расположенном в верхней левой части сушильной машины. Накопившуюся воду необходимо сливать после каждого цикла сушки, либо можно настроить сушильную машину на автоматический слив через предоставленный сливной шланг. Мы рекомендуем настроить автоматический слив, особенно при максимальной загрузке, чтобы избежать необходимости опустошать резервуар для воды в процессе сушки.

- ▶ Отсоедините черный шланг от крепления в задней части машины (Рис. 10-7).
- ▶ Размотайте сливной шланг (входит в комплект поставки сушильной машины) и подсоедините его к черному шлангу (Рис. 10-8).
- ▶ Поместите другой конец сливного шланга в ванну или стояк (Рис. 10-8).

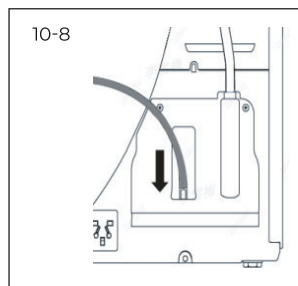
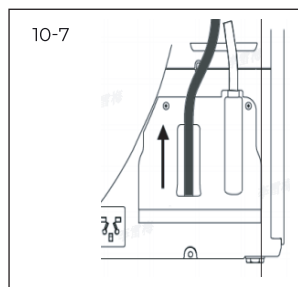

11 Технические характеристики

Торговая марка	Candy
Наименование модели	C47TD H10A2BSW-07
Номинальная загрузка, кг	10
Технология сушки	Тепловой насос
Класс энергоэффективности	A++
Средневзвешенное годовое потребление энергии, кВт·ч/год ¹⁾	257
Сушильная машина барабанного типа с автоматическим управлением или без него	с автоматическим управлением
Потребление электроэнергии при сушке в стандартной программе «Хлопок» ³⁾ при полной загрузке, кВт·ч/цикл	2,20
Потребление электроэнергии при сушке в стандартной программе «Хлопок» ³⁾ при частичной загрузке, кВт·ч/цикл	1,12
Номинальная потребляемая мощность в выключенном состоянии, Вт	0,3
Номинальная потребляемая мощность в режиме ожидания, Вт	0,5
Продолжительность нахождения в режиме ожидания, мин ²⁾	16
Стандартная программа сушки ³⁾	Хлопок
Класс эффективности конденсации ⁴⁾	B
Средневзвешенная эффективность конденсации для стандартной программы «Хлопок» ³⁾ при полной и частичной загрузке, %	88
Средняя эффективность конденсации для стандартной программы «Хлопок» ³⁾ при полной загрузке, %	87
Средняя эффективность конденсации для стандартной программы «Хлопок» ³⁾ при частичной загрузке, %	89
Взвешенный уровень звуковой мощности стандартной программы «Хлопок» ³⁾ при полной загрузке, дБ	64
Тип установки	Отдельностоящая

- 1) Из расчета 160 циклов сушки по стандартной программе «Хлопок» при полной и частичной загрузке, а также потребления в режимах с низким энергопотреблением. Фактическое потребление энергии цикла зависит от того, как используется устройство.
- 2) В случае наличия системы управления электроэнергией.
- 3) Данная программа, используемая при полной и частичной загрузке, является стандартной программой сушки, к которой относится информация на этикетке и в листке технических данных. Она подходит для сушки обычного хлопкового белья и является наиболее эффективной.
- 4) Класс C является наименее эффективным, а класс A — наиболее эффективным.

Дополнительные сведения

Наименование модели	C47TD H10A2BSW-07
Размеры (В×Ш×Г, мм)	850 × 595 × 635
Номинальное напряжение, В	220–240 В / 50 Гц
Номинальная сила тока, А	2.8
Номинальная потребляемая мощность, Вт	650
Вес нетто, кг	46

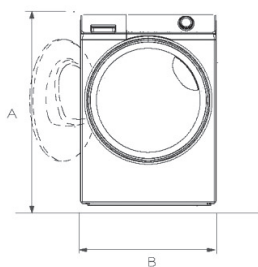

ВИД СПЕРЕДИ

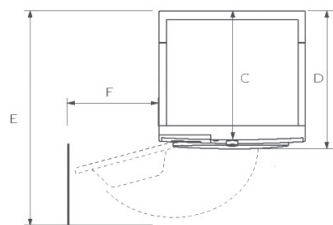

СТЕНА

ВИД СВЕРХУ

РАЗМЕРЫ УСТРОЙСТВА	C47TD H10A2BSW-07
A Габаритная высота устройства, мм	850
B Габаритная ширина устройства, мм	595
C Габаритная глубина устройства (до панели управления), мм	588
D Габаритная глубина устройства, мм	635
E Глубина при открытой дверце, мм	1118
F Минимальный зазор между машиной и соседней стенкой для свободного открывания дверцы, мм	305

Примечание: точная высота вашей машины зависит от того, насколько далеко выдвинуты ножки из основания машины. Пространство, в котором вы устанавливаете машину, должно быть как минимум на 30 мм шире и на 10 мм глубже, чем ее размеры.

12 Служба поддержки клиентов

Мы рекомендуем обращаться в службу поддержки клиентов компании, а также использовать оригинальные запасные части. Если у вас возникли проблемы с вашей бытовой техникой, пожалуйста, сначала изучите раздел «Устранение неисправностей».

Если вы не нашли решения проблемы, пожалуйста, обратитесь:

— к вашему официальному дилеру или

— в наш колл-центр:

8-800-250-65-74 (РФ),

8-820-0071-65-74 (РБ),

— на сайт <https://candy-home.ru>, где вы можете оставить заявку на обслуживание, а также найти ответы на часто задаваемые вопросы.

Обращаясь в наш сервисный центр, пожалуйста, подготовьте следующую информацию, которую вы можете найти на паспортной табличке и в чеке:

Модель _____

Серийный номер _____

Дата продажи _____



Также, пожалуйста, проверьте наличие гарантии и документов о продаже.

Важно! Отсутствие на устройстве серийного номера делает невозможной для Производителя идентификацию устройства и, как следствие, его гарантийное обслуживание.

Запрещается удалять с устройства заводские идентифицирующие таблички. Отсутствие заводских табличек может стать причиной отказа выполнения гарантийных обязательств.

В настоящий документ могут быть внесены изменения без предварительного уведомления.

Производитель оставляет за собой право вносить изменения в конструкцию и комплектацию устройства без дополнительного уведомления.

Перевозить и хранить устройство необходимо в заводской упаковке, согласно указанным на ней манипуляционным знакам.

При погрузке, разгрузке и транспортировке соблюдайте осторожность.

Условия транспортировки и хранения должны обеспечивать защиту устройства от атмосферных осадков и механических повреждений.

Продукция соответствует требованиям технических регламентов Евразийского экономического (Таможенного) союза:

Сертификат соответствия № ЕАЭС RU С-CN.АЯ46.В.43535/25 от 09.10.2025 действует до 09.10.2030;

Декларация о соответствии № ЕАЭС N RU Д-CN.РА09.В.16640/25 от 10.10.2025 действует до 09.10.2030.

Более подробные сведения указаны в Едином реестре выданных сертификатов соответствия и зарегистрированных деклараций о соответствии Евразийского экономического союза.

Уважаемый покупатель!

Корпорация Haier благодарит вас за ваш выбор, гарантирует высокое качество и безупречное функционирование изделий (товара) при соблюдении правил эксплуатации, установки (монтажа) и технического обслуживания. Официальный срок службы на изделия, предназначенные для использования в быту: микроволновые печи, телевизоры — 5 лет; роботы-пылесосы, пылесосы — 4 года; малая бытовая техника — 3 года, остальные изделия — 7 лет со дня передачи изделия конечному потребителю. Учитывая высокое качество изделий, их фактический срок службы может значительно превышать официальный, и при бережном и внимательном отношении они будут служить вам долгие годы.

Однако, по окончании срока службы на основании Закона о защите прав потребителей изготовитель не обязуется обеспечивать потребителю возможность использования изделия по назначению и не несет ответственность за существенные недостатки, которые могут представлять опасность для жизни, здоровья потребителя, причинять вред его имуществу или окружающей среде. Тем не менее, по окончании срока службы изделия вы можете обратиться в Авторизованный сервисный центр для проведения за дополнительную плату диагностических работ, получения информации по утилизации изделия.

Во избежание недоразумений, убедительно просим вас при покупке внимательно изучить эксплуатационную документацию, условия гарантийных обязательств на товар, а также сохранять в течение срока службы документы, прилагаемые к товару при его продаже (товарный или кассовый чек, эксплуатационную документацию, накладные, гарантийный талон).

Если купленное вами изделие требует специальной установки (подключения), периодического технического обслуживания в соответствии с прилагаемой к изделию эксплуатационной документацией, необходимо обратиться в Авторизованный сервисный центр.

Установка (подключение) и периодическое техническое обслуживание газоиспользующего оборудования (изделия) производится исключительно специализированной организацией, соответствующей требованиям, установленным Постановлением Правительства РФ от 14.05.2013 № 410 «О мерах по обеспечению безопасности при использовании и содержании внутридомового и внутриквартирного газового оборудования».

Во избежание возникновения механических, термических и электрических повреждений рекомендуется производить регулярное техническое обслуживание изделия в Авторизованном сервисном центре с периодичностью не менее одного раза в год в зависимости от условий эксплуатации, что будет способствовать сохранению высокой производительности изделия, а также увеличит его фактический срок службы. Выход из строя изделия по причине загрязнения (пыль, грязь, шерсть, ворс) признается не гарантийным случаем и надлежит устранению исключительно за счет потребителя.

Периодическое техническое обслуживание изделия производится Авторизованным сервисным центром за дополнительную плату.

Корпорация Haier оставляет за собой право отказать в гарантийном обслуживании изделия в случае несоблюдения изложенных ниже условий.

Условия гарантийного обслуживания

Корпорация Haier устанавливает гарантийный срок 12 месяцев со дня передачи товара потребителю. Гарантийное обслуживание распространяется только на товары, укомплектованные документами, прилагаемыми к товару при его продаже (товарный или кассовый чек, эксплуатационная документация, накладные, гарантийный талон), позволяющими идентифицировать товар. Отсутствие на изделии серийного номера (в случае если он предусмотрен изготовителем) делает невозможной его идентификацию и, как следствие, его гарантийное обслуживание. Запрещается удалять с изделия заводские идентифицирующие таблички. Повреждение или отсутствие заводских табличек, гарантийных пломб (в том случае, если их наличие предусмотрено изготовителем) может стать причиной отказа от выполнения гарантийных обязательств.

Гарантийное обслуживание производится исключительно Авторизованными сервисными центрами Candy. Полный список Авторизованных сервисных центров вы можете узнать в Информационном центре Candy по телефонам:

8-800-250-65-74 — для Потребителей из России (бесплатный звонок из регионов России)

8-820-0071-65-74 — для Потребителей из Беларуси (бесплатный звонок из регионов Беларуси)

или на сайте: <https://candy-home.ru> или сделав запрос по электронной почте: help@candy-home.ru.

Данные Авторизованных сервисных центров могут быть изменены, за справками обращайтесь в Информационный центр Candy.

Гарантийное обслуживание не распространяется на изделия, недостатки которых возникли вследствие:

- нарушения потребителем условий и правил эксплуатации, хранения и/или транспортировки товара;
- неправильной установки и/или подключения изделия;
- нарушения технологии работ с холодильным контуром и электрическими подключениями, как и привлечение к монтажу изделия лиц, не имеющих соответствующей квалификации, подтвержденной документально;
- отсутствия своевременного технического обслуживания изделия в том случае, если этого требует эксплуатационная документация;
- избыточного или недостаточного давления в водопроводной сети;
- применения моющих средств, несоответствующих данному типу изделия, а также превышения рекомендуемой дозировки моющих средств;
- использования изделия в целях, для которых оно не предназначено;
- действий третьих лиц: ремонт или внесение несанкционированных изготовителем конструктивных или схемотехнических изменений неуполномоченными лицами;
- отклонений от стандартов и норм питающих сетей;
- действия непреодолимой силы (стихия, пожар, молния т. п.);
- несчастных случаев, умышленных или неосторожных действий потребителя или третьих лиц, в том числе повлекших механические повреждения изделия;
- попадания внутрь изделия посторонних предметов, веществ, жидкостей, насекомых, продуктов жизнедеятельности насекомых;
- срабатывания термозащиты в следствии включения не заполненного/не полностью заполненного водой бака водонагревателя;
- нестабильного соединения проводной/беспроводной сети и нестабильные телефонные линии, некачественным заземлением, внешними электромагнитными полями, воздействия прямого солнечного света, высокой влажности и вибрации;
- несовместимости программного обеспечения и вирусным (вредоносным) ПО, а также самовольным модифицированием встроенного программного обеспечения, а также при использовании стороннего программного обеспечения;
- подключения внешних устройств, которое привело к выходу из строя всего устройства или какой-либо его части;
- естественного ухудшения (старения), включая вложения, дискеты, руководства, а также снижения емкости аккумуляторного блока;
- использования нестандартных и (или) некачественных расходных материалов, принадлежностей, запасных частей, элементов питания и/или носителей информации различных типов.

Гарантийное обслуживание не распространяется на следующие виды работ:

- установка, настройка и подключение изделия на месте эксплуатации;
- инструктаж и консультирование потребителя по использованию изделия;
- очистка изделия снаружи либо изнутри;
- переустановка операционной системы (заводской «прошивки»), поврежденной в результате умышленных или неосторожных действий потребителя или третьих лиц.

Гарантийному обслуживанию не подлежат нижеперечисленные расходные материалы и аксессуары:

- фильтры для кондиционеров;
- фильтры, шланги для подвода/слива воды для стиральных и посудомоечных машин;
- шланги, трубки, щетки, насадки, пылесборники, фильтры для пылесосов;
- тарелки, вертела, решетки, блюда и подставки для микроволновых печей;
- фильтры, поглотители запахов, лампочки, полки, ящики, подставки и другие емкости для хранения продуктов в холодильниках;
- пульты управления, аккумуляторные батареи, элементы питания, внешние блоки питания и зарядные устройства, соединительные провода с разъемами;
- документация, прилагаемая к изделию.

CANDY

ПАЙДАЛАНУШЫ НҰСҚАУЛЫҒЫ

КЕПТІРУ МАШИНАСЫ

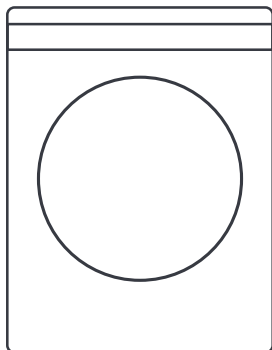

ҮЛГІСІ

C47TD H10A2BSW-07

Candy құрылғысын таңдағаныңыз үшін рақмет



Құрылғыны қолданар алдында осы нұсқаулықты мұқият оқып шығыңыз.

Нұсқаулық құрылғыны барынша тиімді пайдалануға және оның қауіпсіз әрі дұрыс орнатылуын, пайдаланылуын және қызмет көрсетілуін қамтамасыз етуге көмектесетін маңызды ақпаратты қамтиды.

Бұл нұсқаулықты ыңғайлы жерде сақтаңыз, сонда сіз әрқашан құрылғыны қауіпсіз және дұрыс пайдалану үшін оны қолдана аласыз.

Құрылғыны басқа пайдаланушыға сату немесе беру кезінде жаңа иеленуші пайдалану ережелерімен және қауіпсіздік техникасымен танысуы үшін, міндетті түрде онымен бірге осы нұсқаулықты да табыстаңыз.



Назар аударыңыз – қауіпсіздік техникасы бойынша маңызды ақпарат



Жалпы ақпарат және кеңестер



Экологиялық ақпарат



Кәдеге жарату

Қоршаған ортаны және адамдардың денсаулығын қорғауға көмектесіңіз. Қаптаманы тиісті контейнерге салу арқылы қайта өңдеуге жіберіңіз. Электрлік және электрондық жабдықтың қалдықтарымен де солай жасаңыз. Осы таңбамен белгіленген құрылғыларды тұрмыстық қалдықтармен бірге кәдеге жаратуға тыйым салынады. Құрылғыны жергілікті кәдеге жарату пунктіне жіберіңіз немесе муниципалды басқармаға хабарласыңыз.



НАЗАР АУДАРЫҢЫЗ!

Жарақат алу немесе тұншығу қаупі!

Құрылғыны желіден ажыратыңыз. Балалар мен үй жануарлары құрылғының ішінде бекітіліп қалмауы үшін есіктің бекітпесін алып тастаңыз.



Ескерту: барлық суреттер сұлбалық болып табылады



НАЗАР АУДАРЫҢЫЗ!

Құрылғы тез тұтанғыш R290 тоңазытқыш агентімен толтырылған. Өрт қаупі.

НАЗАР АУДАРЫҢЫЗ! Құрылғының корпусындағы немесе кіріктірілген құрылымдағы желдеткіш саңылаулардың бітелуіне жол бермеңіз.

Мазмұны

1	ҚАУІПСІЗДІК ТЕХНИКАСЫНЫҢ ЕРЕЖЕЛЕРІ.....	5
	Пайдалануды бастар алдынан.....	5
	Күнделікті пайдалану.....	5
	Техникалық қызмет көрсету/тазалау.....	6
	Орнату.....	7
	Мақсатты пайдалану.....	7
	Экологиялық жауапты пайдалану.....	8
2	ҚҰРЫЛҒЫНЫҢ СИПАТТАМАСЫ	9
	Құрылғының сыртқы түрі.....	9
	Жиынтықталымы.....	9
3	БАСҚАРУ ПАНЕЛІ.....	10
4	БАҒДАРЛАМАЛАР	15
5	РЕСУРСТАРДЫ ТҰТЫНУ.....	17
6	ҰСЫНЫСТАР МЕН ҰСЫНЫМДАР.....	18
7	КҮНДЕЛІКТІ ПАЙДАЛАНУ	20
8	КҮТІМ ЖАСАУ ЖӘНЕ ТАЗАЛАУ	23
9	АҚАУЛЫҚТАРДЫ ІЗДЕУ ЖӘНЕ ЖОЮ.....	25
10	ОРНАТУ	27
11	ТЕХНИКАЛЫҚ СИПАТТАМАЛАРЫ.....	30
12	КЛИЕНТТЕРГЕ ҚОЛДАУ КӨРСЕТУ ҚЫЗМЕТІ	32
13	КЕПІЛДІК ШАРТТАРЫ.....	33

Құрылғыны бірінші рет қоспас бұрын, қауіпсіздік техникасына қатысты мынадай ұсыныстарды оқып шығыңыз:



НАЗАР АУДАРЫҢЫЗ!

Пайдалануды бастар алдынан

- Тасымалдау кезінде алынған ешқандай бүлінуі жоқ екеніне көз жеткізіңіз.
- Барлық тасымалдау бұрандалары шешілгеніне көз жеткізіңіз.
- Барлық қаптамаларды алып тастаңыз және оны балалардың қолы жетпейтін жерде сақтаңыз.
- Құрылғыны жылжытуға кем дегенде екі адам қатысуы керек, себебі құрылғы ауыр.

Күнделікті пайдалану

- Бұл машинаны 8 жастан асқан балаларға және физикалық, сенсорлық немесе ақыл-ой қабілеті шектеулі немесе тиісті тәжірибесі мен білімі жоқ тұлғалардың, егер олар мұны қадағалаумен жасаса немесе машинаны қауіпсіз пайдалану туралы нұсқаулық берілсе және олар мүмкін қауіптерді түсінсе, қолдануына рұқсат етіледі.
- Егер олар үнемі бақылауда болмаса, 3 жасқа дейінгі балаларды машинадан аулақ ұстаңыз.
- Балаларға құрылғымен ойнауға тыйым салынады.
- Бөлменің іші құрғақ әрі жақсылап желдетіліп тұратындығына көз жеткізіп алыңыз. Ауаның температурасы 5 °C бастап 35 °C дейін болуы тиіс.
- Кілем немесе ұқсас затпен негіздегі тесіктерді жаппаңыз.
- Кептіру машинасының айналасында шаң мен түк болмауын қадағалаңыз.
- Қолданар алдында құрылғыда тек заттар бар екеніне және үй жануарлары мен балалар жоқ екеніне көз жеткізіңіз.
- Желілік ашаны тек құрғақ қолмен ұстаңыз және егер сіз жалаң аяқ болсаңыз немесе қолыңыз немесе аяғыңыз сулы немесе дымқыл болса, құрылғыны ұстамаңыз және қолданбаңыз.
- Жуылмаған заттарды кептіру машинасында кептірмеңіз.
- Жүктеменің номиналды деңгейден аспайтынына көз жеткізіңіз.
- Қалталарынан тұтатқыш және сіріңкелер секілді барлық заттарды алып тастаңыз.
- Киімге арналған кондиционерлер немесе ұқсас өнімдерді оларды қолдану жөніндегі нұсқаулыққа сәйкес қолдану керек.
- Тез тұтанғыш аэрозольдерді немесе жанғыш газдарды құрылғыға жақын жерде пайдалануға және сақтауға тыйым салынады.
- Құрылғыға ауыр заттар мен жылу немесе ылғал көздерін қоймаңыз.
- Құрылғыны розеткадан ажыратқан кезде сымды емес, ашаны ұстаңыз.
- Құрылғы жұмыс істеп тұрған кезде артқы қабырғаға және барабанға тимеңіз — олар ыстық.
- Конденсацияланған суды ішуге тыйым салынады.
- Орнатылған талшық сүзгісі немесе конденсатор сүзгісі жоқ, сондай-ақ зақымдалған сүзгісі бар құрылғыны пайдаланбаңыз.

**НАЗАР АУДАРЫҢЫЗ!****Күнделікті пайдалану**

- Құрылғыда келесі заттарды кептірмеңіз:
 - Жуылмаған заттар.
 - Тамақ майы, ацетон, спирт, бензин, мотор отыны, керосин, дақ кетіргіштер, скипидар, балауыз, балауыз кетіретін заттар немесе басқа химиялық заттар сияқты тез тұтанғыш заттармен ластанған заттар. Олардың буы өрт немесе жарылыс тудыруы мүмкін.
 - Бұл заттарды әрқашан ыстық суда қосымша жуғыш затпен қолмен жуу керек, содан кейін кептіру машинасында кептірмес бұрын ашық ауада кептіру керек.
 - Толтырма немесе толтырғыш бар заттар (мысалы, жастықтар, куртқалар), өйткені толтырғыш кептіргіште тұтану қаупімен сыртқа шығуы мүмкін (жапсырмада кептіруге рұқсат беретін таңбалары бар заттарды қоспағанда).
 - Кеукті резеңке (латексті көбік резеңке), душқа арналған қалпақшалар, су өткізбейтін тоқыма бұйымдары, резеңкеленген бұйымдар және көбік резеңке төсемдері бар киімдер немесе жастықтар сияқты материалдарды машинада кептіруге болмайды (жапсырмада кептіруге рұқсат беретін таңбалары бар заттарды қоспағанда).
- Кептіру циклінің соңғы бөлігінің киімді зақымдамайтын температурада ұстау үшін жылытусыз (салқындату циклі) жүретініне назар аударыңыз.
- Жұмыс кезінде құрылғыны ұзақ уақыт қараусыз қалдырмаңыз. Егер ұзақ уақыт болмауы керек болса, кептіру циклі машинаны өшіріп, желіден ажырату арқылы үзілуі керек.
- Кептіру циклі аяқталғанға дейін құрылғыны өшірмеңіз.
- Кептіру циклі аяқталғанға дейін құрылғыны өшірмеңіз, тек егер сіз барлық заттарды тез шығарып, оларды жылуды тарату үшін іліп қоя алмасаңыз.
- Электр қуатын үнемдеу және қауіпсіздік мақсатында әр кептіру бағдарламасынан кейін құрылғыны өшіріңіз.

Техникалық қызмет көрсету/тазалау

- Балалар құрылғыны тек ересектердің бақылауымен тазалап, күтіп ұстай алады.
- Профилактикалық күтім бойынша кез-келген әрекетті жасамас бұрын, машинаны электр желісінен ажыратыңыз.
- Әр бағдарламадан кейін талшық сүзгісі мен конденсатор сүзгісін тазалаңыз (КҮТІМ ЖАСАУ ЖӘНЕ ТАЗАЛАУ қар., 243-бет).
- Құрылғыны тазалау үшін су бүріккішті немесе буды пайдаланбаңыз.
- Құрылғыны тазалау үшін өнеркәсіптік химиялық заттарды қолданбаңыз.
- Жарақат пен электр тогының соғуын болдырмау үшін зақымдалған қуат кабелін өндіруші, сервистік орталықтың өкілі немесе басқа білікті маман ауыстыруы керек.
- Құрылғыны өзіңіз жөндеуге тырыспаңыз. Жөндеу қажет болған жағдайда біздің клиенттерді қолдау орталығына хабарласыңыз.



Орнату

- Құрылғыны есікті толығымен ашуға болатындай етіп орналастырыңыз.
- Құрылғыны есікке қарама-қарсы жағында жабылатын есік, жылжымалы есік немесе ілмектермен бекітілетін есікке орнатпаңыз, себебі бұл есіктің толық ашылуын шектейді. Құрылғыны жақсы желдетілетін, құрғақ жерге орнатыңыз.
- Құрылғыны ешқашан дымқыл ортада немесе шұңғылшаның астында немесе жанында су ағып кету қаупі бар жерлерде орнатпаңыз. Құрылғыға су түскен жағдайда электр қуатын өшіріп, оның табиғи түрде кебуін күтіңіз.
- Құрылғыны тек 5 °С-тан жоғары температурада орнатыңыз және қолданыңыз.
- Құрылғыны тікелей кілемге, қабырғаға жақын немесе жиһаздың жанына қоймаңыз.
- Құрылғыны аяздың, ыстықтың немесе тікелей күн сәулесінің әсеріне ұшыратпаңыз және жылу көздеріне жақын орнатпаңыз (мысалы, пештер, жылытқыштар).
- Зауыттық тақтайшасында көрсетілген электр қуаты сипаттамалары қуат көзі параметрлеріне сәйкес келетініне көз жеткізіңіз. Құрылғының тақтайшасында көрсетілген электрлік сипаттамалары қуат көзінің сипаттамаларына сәйкес келуі керек.
- Үштіктер мен ұзартқыш кабельдерді пайдалануға тыйым салынады.
- Электр сымы мен ашаға зақым келтірмеу үшін абай болыңыз. Зақымдалған жағдайда ауыстыру үшін электрикке хабарласыңыз.
- Қуат көзі ретінде орнатқаннан кейін оңай қол жеткізуге болатын бөлек жерге тұйықталған розетканы пайдаланыңыз. Бұл құрылғы міндетті түрде жерге тұйықталуы керек.

Мақсатты пайдалану

- Құрылғы сулы ерітіндіде жуылған және өндірушінің жапсырмасында барабанда кептіруге жарамды деп белгіленген заттарды кептіруге арналған.
- Ол тек орынжай ішінде тұрмыстық пайдалануға арналған. Құрылғы коммерциялық не өнеркәсіптік пайдалануға арналмаған. Құрылғының конструкциясына өзгерістер енгізуге болмайды. Мақсаты бойынша пайдаланбау қауіпті жағдайларға алып келуі және барлық кепілдіктердің күшін жоюы мүмкін.

**НАЗАР АУДАРЫҢЫЗ!****Экологиялық жауапты пайдалану**

- Мұқият сығу: машинада жуған кезде кірді мүмкіндігінше құрғақ болғанша сығыңыз.
- Максималды жүктеме: бағдарламалар кестесіне сәйкес жүктеу үшін заттардың максималды санын қолданыңыз, бірақ кептіру машинасын шамадан тыс жүктемеңіз. Максималды жүктемені пайдалану үшін «Киюге дайын» режимінде кептірілетін кірді алдымен «Үтік астында кептіру» режимінің көмегімен аздап кептіріп алуға болады. Бағдарлама аяқталғаннан кейін үтіктеуге арналған заттарды алып тастаңыз және қалған заттарды толық құрғағанша кептіруді жалғастырыңыз.
- Кірді тегістеу: кірді кептіру машинасына салмас бұрын оны қағыңыз.
- Шамадан тыс кептіруден аулақ болыңыз: заттардың қажет болғаннан ұзағырақ кебуіне жол бермеңіз. Дұрыс бағдарламаны және дұрыс кептіру дәрежесін таңдаңыз.
- Кондиционерді қосу міндетті емес: жуу кезінде кондиционерді пайдаланбаңыз, себебі кептіру машинасында кір үлпілдек және жұмсақ болады.
- Түкке арналған сүзгілерді тазалау: әр циклден кейін түкке арналған сүзгілерді тазалаңыз.
- Желдету: құрылғының жеткілікті желдетілетініне көз жеткізіңіз («Орнату» тарауын қар.).
- Конденсацияланған суды қайта пайдалану: Жиналған конденсатты бұмен үтіктеу үшін пайдалануға болады. Бұған дейін оны жұқа електен немесе қағаз кофе сүзгісінен сүзу керек. Ең кішкентай бөлшектер сүзгіде қалады.

i ЕСКЕРТУ

Техникалық өзгерістер мен түрлі үлгілерге байланысты, келесі тараулардағы суреттемелер сіздің үлгіден өзгеше болуы мүмкін.

Құрылғының сыртқы түрі

Алдыңғы бөлігі (2-1-сур.):

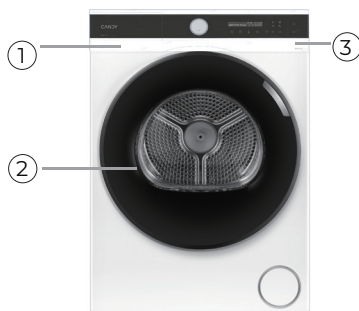

- 1 Су резервуары
- 2 Кептіру машинасының есігі
- 3 Басқару панелі

Артқы көрініс (2-2 сур.):

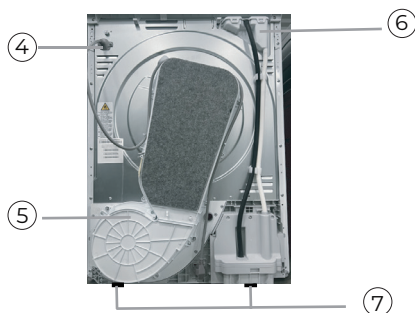

- 4 Қуат көзі сымы
- 5 Атқы панель
- 6 Төгуге арналған шығару саңылауы
- 7 Реттелетін аяқтар

Жиынтықталымы

Берілген тізімге сәйкес аксессуарлар мен құжаттаманы тексеріңіз (2-3-сур.):

2-3-сур.



Төкпе құбыршегі



Пайдаланушы нұсқаулығы

3 Басқару панелі

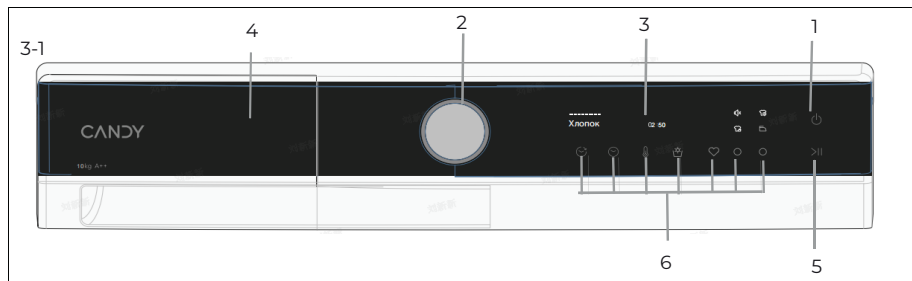

- 1 Қуат беру батырмасы
- 2 Бағдарламалар үшін қосқыш.
- 3 Дисплей



- 4 Су резервуары
- 5 «Бастау/кідірту» батырмасы
- 6 Функцияларды орындау батырмалары

Қуат беру батырмасы

Осы батырманы басыңыз (3-2-сур.) және құрылғыны қосу үшін оны шамамен 3 секунд ұстаңыз. Дисплей қосылып, «Бастау/кідірту» батырмасындағы жарықдиодты индикатор жыпылықтай бастайды. Құрылғыны өшіру үшін батырманы қайтадан басып, шамамен 3 секунд ұстап тұрыңыз. Белгіленген уақыттан кейін панельдің бірде-бір элементі немесе бағдарламасы іске қосылмаса, машина автоматты түрде өшеді.

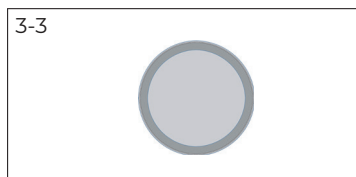

Бағдарламалар үшін қосқыш

Тұтқаны айналдыру арқылы (3-3-сур.) 12 бағдарламаның бірін таңдауға болады. Дисплейде бағдарламаның әдепкі баптаулары көрсетіледі.

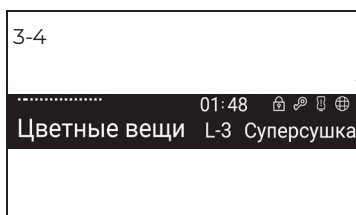

Дисплей

Дисплейде мынадай ақпарат пайда болады (3-4-сур.):

- Бағдарламаның атауы
- Қалған уақыт
- Кейінге қалдырылған бастаудың қалған уақыты
- Қателер коды және қызмет көрсету бойынша ақпарат
- Үзілістің аяқталуы туралы ақпарат
- Шегерілген қосудың уақыты

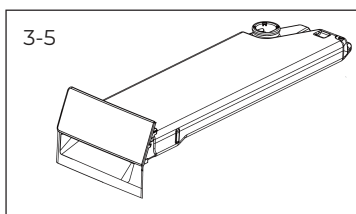

Су резервуары

Суға арналған резервуар келесі ішкі бөліктерден тұрады (3-5-сур.):

1. Суға арналған резервуар;
2. Су құю орны.

«Бастау/кідірту» батырмасы

Дисплейде көрсетілген бағдарламаны іске қосу немесе тоқтату үшін осы батырманы басыңыз (3-6-сур.).

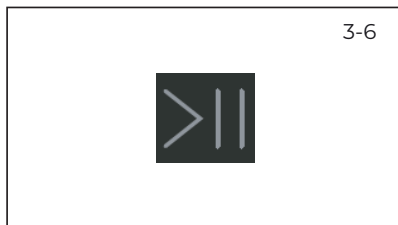

Функцияларды орындау батырмалары

- Функция батырмалары (3-7-сур.) таңдалған бағдарламаны іске қоспас бұрын оның қосымша функцияларын қосуға қызмет етеді. Дисплейге тиісті мәндер шығады. Машинаны өшіргенде немесе жаңа бағдарламаны таңдағанда, бұрын бапталған барлық қосымша функциялар өшіріледі. Егер батырма бірнеше нұсқа арасынан таңдауға мүмкіндік берсе, ондай таңдау осы батырманы кезекпен басу арқылы жүзеге асады.
- Егер батырманы басқаннан кейін функция белгішесі күңгірт болып жанса, функция таңдалмайды; егер белгіше ашық жарықтандырылса, бұл функция таңдалғанын білдіреді.

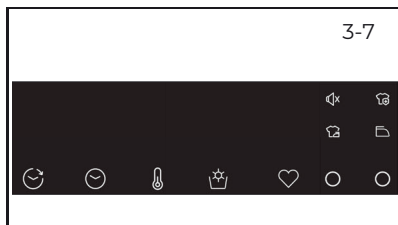

ЕСКЕРТУ: ӘДЕПКІ БАПТАУЛАР

Жақсы нәтижелерге қол жеткізу үшін Candy-дің әрбір бағдарламасында әдепкі күйі бойынша белгілі баптаулар бар. Арнайы талаптар жоқ болған жағдайда әдепкі күйі бойынша баптауларды пайдалану ұсынылады.

«Кейінге қалдырылған бастау» функциясының батырмасы

- Қажетті уақытты орнату үшін батырманы басыңыз (3-8-сур.). Басталу уақытын жарты сағаттан 24 сағатқа дейін жарты сағаттық қадаммен кейінге қалдыруға болады. «Кейінге қалдырылған бастау» функциясын іске қосу үшін реттегішті бұраңыз.
- 24 сағаттан кейін күту режиміне өту үшін кейінге қалдырылған бастау батырмасын басыңыз. Әрекетті қайталаңыз. Кейінге қалдырылған бастау уақытын таңдағаннан кейін бағдарламаны күту режиміне қайтару үшін кейінге қалдырылған бастау батырмасын түртіңіз.
- Функция іске қосылған кезде дисплейде еске салғыш пайда болады: Уақытты таңдау үшін реттегішті бұраңыз
- Кейінге қалдырылған бастау уақытын таңдау үшін реттегішті айналдырғаннан кейін дисплейде бағдарламаның белгіленген уақыты мен басталу уақыты көрсетіледі. «Кейінге қалдырылған бастау» функциясын іске қосу үшін «Бастау/кідірту» батырмасын басыңыз. Дисплейде көрсетіледі: Кейінге қалдырылған бастау.

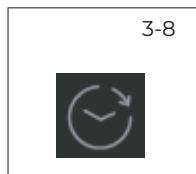

«Уақыт» функциясының батырмасы

Бағдарламалардың уақытын реттеу үшін батырманы (3-9-сур.) 3 секунд басып тұрыңыз.

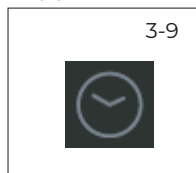

3-10



«Температура» функциясының батырмасы

- Бұл түйме (3-10-сур.) жеке қалауына немесе талаптарына байланысты кептіру температурасын реттеуге арналған. 4 деңгей қарастырылған:

L-4 Жоғары температура

L-3 Орташа температура

L-2 Төмен температура

L-1 Салқындату

- Батырманы басқан кезде ағымдағы температура көрсетіледі. Егер 3 секунд ішінде ешқандай әрекет жасалмаса, құрылғы алдыңғы қадамға оралады.

3-11



«Кептіру деңгейі» функциясының батырмасы

- Цикл аяқталғаннан кейін кірдің соңғы ылғалдылығын орнату үшін батырманы басыңыз (3-11-сур.). 4 деңгей қарастырылған:

Супер кептіру

Сушка в шкаф (Шкаф үшін кептіру)

Готово к носке (Кюге дайын)

Сушка под утюг (Үтік астында кептіру)

- Функция жарық жарқырап жанып тұрған кезде таңдалған болып саналады.
- Функция күңгірт жанып тұрған жарықта таңдалмаған болып саналады.

3-12



«Жад» функциясының батырмасы

- Бұл функция әр бағдарламада пайдаланушының қалаған баптауларын есте сақтауға арналған. Бұл әр іске қосар алдында қайта баптау қажеттілігін болдырмайды.
- Күту режимінде батырманы басыңыз (3-12-сур.) және ағымдағы бағдарламаны сақтау үшін 3 секунд ұстап тұрыңыз. Дисплейде хабарлама пайда болады: Сүйікті бағдарлама таңдалды, пайдалану үшін  басыңыз.

3-13



«Балалардан қорғау» функциясының батырмасы

- Басқару панелінің барлық элементтерін басудан бұғаттау үшін «Кейінге қалдыр. бастау» және «Уақыт» батырмаларын (3-13-сур.) бір уақытта басып ұстап тұрыңыз. Бұғаттауды алып тастау үшін осы екі түймені қайта басыңыз.
- Балалардан қорғау функциясы белсенді болған кезде балалардан қорғау индикаторы  жанады. Балалардан қорғау функциясы қосымша болып табылады және машинаның жұмыс процесінде пайдаланушының қалауы бойынша қосылуы мүмкін.

«Түнгі кептіру» және «Үтіктеу үшін кептіру» функцияларын таңдау

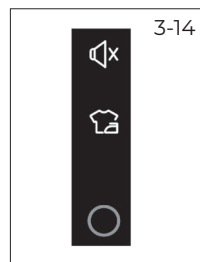

- батырмасын басу арқылы «Түнгі кептіру» және «Үтіктеу үшін кептіру» функцияларын таңдаңыз. Функцияны таңдағаннан кейін тиісті индикатор жанады (3-14-сур.).
- «Түнгі кептіру» функциясы .
- «Түнгі кептіру» функциясы кірді түнде кептіруге арналған. Функция тек кейбір бағдарламаларда қолжетімді.
- батырмасын бір рет басу «Түнгі кептіру» функциясын қосады.
- батырмасын екі рет басу «Түнгі кептіру» функциясын өшіреді және «Үтіктеу үшін кептіру» функциясын қосады.
- Батырманы үшінші рет басу екі функцияны да қосады — «Түнгі кептіру» және «Үтіктеу үшін кептіру», ал төртінші басу бұл екі функцияны да өшіреді.



ЕСКЕРТУ:

- Түнгі кептіру функциясын қосқаннан кейін кеңестердің дыбысы өшіріледі — тек жұмыс аяқталу және батырмалары басылу дыбыстары өшіріледі, бірақ а вариациялық дыбыстық ескерту сақталады.
- «Үтіктеу үшін кептіру» функциясын қосқаннан кейін кептіру деңгейін таңдау мүмкін болмайды; «Үтіктеу үшін кептіру» функциясы іске қосылған кезде «Қатпарлардан қорғау» функциясы да бір уақытта қосылады. «Қатпарлардан қорғау» функциясын қосқанда, құрылғының әдепкі жұмыс уақыты 6 сағатты құрайды. Бұл функция өшірілгеннен кейін, кептіру деңгейі «Үтіктеу үшін кептіру» функциясы қосылғанға дейін орнатылған әдепкі мәнге оралуы керек.

«Гигиена» және «Қатпарлардан қорғау» функцияларын таңдау

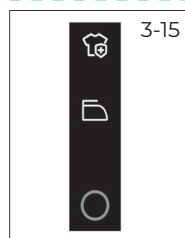

- батырмасын басу арқылы «Гигиена» және «Қатпарлардан қорғау» функцияларын таңдаңыз. Функцияны таңдағаннан кейін тиісті индикатор жанады. (3-15-сур.)
- «Гигиена» функциясы киімдегі бактерияларды, кенелерді және вирустарды температурамен жоюға арналған.
- «Қатпарлардан қорғау» функциясы киімдегі қатпарларды жоюға арналған. Барабан киімді тегістеу үшін кептіру циклынан кейін айналады, сондықтан киімді алуды ұмытып қалғаныңыз туралы уайымдаудың қажеті жоқ.
- батырмасын бірінші рет басу «Гигиена» бағдарламасын қосады.
- Батырманы екінші рет басу «Гигиена» бағдарламасын өшіреді және «Қатпарлардан қорғау» функциясын қосады.
- Батырманы үшінші рет басу екі бағдарламаны да қосады — «Гигиена» және «Қатпарлардан қорғау», ал төртінші рет басу осы екі бағдарламаны да өшіреді.
- «Гигиена» бағдарламасы және «Қатпарлардан қорғау» бағдарламасы.



ПРИМЕЧАНИЕ :

При включении программы «Гигиена» время сушки увеличивается на 90 минут. При включении функции «Защита от складок» время работы устройства по умолчанию составляет 6 часов.

i ЕСКЕРТУ

«Гигиена» функциясы қосылған кезде кептіру уақыты 90 минутқа артады. «Қатпарлардан қорғау» функциясын қосқанда, құрылғының әдепкі жұмыс уақыты 6 сағатты құрайды.

■ Индикаторлар белгішелері

3-16



«Балалардан қорғау» функциясының индикаторы

- «Защита от детей» («Балалардан қорғау») функциясы балалардың бағдарлама баптауларын өзгертуіне жол бермеуге арналған. Пайдаланушы функцияны іске қосқан кезде тиісті индикатор жанады (3-16-сур.).
- «Балалардан қорғау» функциясын қосқаннан кейін қуат батырмасы мен осы функцияның батырмаларынан басқа барлық батырмалар мен айналмалы басқару элементтері бұғатталады. Оларды басқан кезде индикатор 0,5 секунд аралығымен жыпылықтайды (қосулы/өшіру) және әрекетке жол берілмейтінін көрсететін қысқа дыбыстық сигнал беріледі.
- Құрылғыны қолмен өшіргенде немесе токтан ажыратқанда, балалардан қорғау автоматты түрде қалпына келтіріледі.

3-17



Резервуардан ағызу индикаторы

- Индикатор (3-17-сур.) белгілі бір жағдайларда ғана жанады — резервуар толған кезде, бағдарлама аяқталған кезде немесе «Қатпарлардан қорғау» функциясы белсенді болғанда.
- Су резервуары толтырылған кезде құрылғы жұмыс кезінде кідірітеледі және индикатор жыпылықтайды.

3-18



Сүзгіні тазалау индикаторы



- Бұл индикатор пайдаланушыларға құрылғыны пайдаланбас бұрын сүзгіні тазалау қажеттілігі туралы еске салуға арналған.
- Бұл индикатор жанған кезде (3-18-сур.), пайдаланушы құрылғыны қолданар алдында сүзгіні тазалауы керек.
- Құрылғының қалыпты жұмысы кезінде индикатор жанбайды. Егер кептіру 30 минуттан астам уақытқа созылса, бағдарлама аяқталғаннан кейін дисплейде «End» хабары пайда болады және индикатор жыпылықтай бастайды.

i ЕСКЕРТУ

Әр циклден кейін индикатор жыпылықтап, сүзгілерді тазалауды еске салады.

4 Бағдарламалар

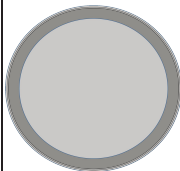
●: Қолжетімді / : Қолжетімді емес

 Программа	Макс. загрузка, кг	 ВРЕМЯ СУШКИ	ДОСТУПНЫЕ ФУНКЦИИ									
			По умолчанию	Отлож. старт	Время	Уровень сушки	Память	Сушка «Под утюг»	Программа «Гигиена»	Защита от складок	Температура 	
	10кг	10кг	Возможность выбора								По умолчанию	
Хлопок	10	02:50	●	/	●	●	●	●	●	●	●	L-4
Рубашки	2.5	00:56	●	/	●	●	●	/	●	●	●	L-4
Верхняя одежда	3	01:14	●	/	●	●	/	/	●	●	●	L-3
Джинсы	4	01:18	●	/	●	●	/	●	●	●	●	L-4
Детская одежда	2,5	01:11	●	/	●	●	/	●	●	●	●	L-4
Синтетика	4	01:33	●	/	●	●	●	/	●	●	●	L-3
Спорт	4	01:18	●	/	●	●	/	●	●	●	●	L-4
Шерсть	1	00:30	●	●	/	●	/	/	/	●	●	L-2
Деликатная	1	00:58	●	/	●	●	/	/	●	●	●	L-3
Цветные вещи	5	02:06	●	/	●	●	●	●	●	●	●	L-4
Пуховые вещи	1	01:30	●	●	/	●	/	/	●	●	●	L-4
Быстрая 30 мин	1	00:30	●	●	/	●	/	/	/	●	●	L-4
Быстрая 59 мин	1	00:59	●	●	/	●	/	/	●	●	●	L-4

- 1) EN61121 сынақ бағдарламасының баптауларына сәйкес, «Есо» бағдарламасында толық жүктемемен кептіру кезінде конденсатты төкпе құбыршек арқылы шығару ұсынылады.
- 2) Бұл кептіру процесінде резервуардағы суды ағызу қажеттілігін болдырмайды.

Программа	Макс. загрузка, кг	Рекомендуемые виды одежды
	10кг	
Хлопок	10	Подходит для сушки термостойких вещей из хлопка и льна.
Рубашки	2.5	Подходит для регулярной сушки рубашек из хлопка, льна и смесей полиэстера и хлопка. Для лучшего эффекта рекомендуется сушка небольшого количества вещей.
Верхняя одежда	3	Подходит для сушки верхней повседневной одежды.
Джинсы	4	Подходит для сушки термостойкой джинсовой одежды.
Детская одежда	2,5	Подходит для сушки термостойкой хлопковой детской одежды.
Синтетика	4	Подходит для рубашек и пальто из синтетических волокон, которые можно сушить при средней температуре.
Спорт	4	Подходит для сушки толстовок, спортивной одежды и других термостойких вещей из хлопка и его смесей.
Шерсть	1	Подходит для сушки свитеров и других вещей, которые можно сушить в барабане. Время сушки можно выбрать. Не рекомендуется чрезмерная сушка. Шерстяные изделия, которые нельзя сушить обычным способом, можно разместить на полке для сушки и выбрать специальную программу сушки.
Деликатная	1	Подходит для сушки легких и тонких изделий, таких как шифоновые рубашки, которые можно сушить в барабане.
Цветные вещи	5	Подходит для сушки термостойкого хлопка, льна и других выдерживающих высокую температуру материалов и смешанных тканей.
Пуховые вещи	1	Подходит для сушки пуховиков, жилетов и другой одежды, которую можно сушить в барабане. Время сушки можно выбрать в зависимости от толщины и веса одежды.
Быстрая 30 мин	1	Быстрая сушка продолжительностью 30 минут
Быстрая 59 мин	1	Быстрая сушка продолжительностью 59 минут

5 Ресурстарды тұтыну

Жылу сорғысы технологиясы

Жылу сорғысы бар конденсациялық кептіру машинасы жоғары энергия тиімділігімен ерекшеленеді.

Көрсетілген мәндер анықтамалық сипатта болады және стандартты сынақ жағдайларында алынады. Мәндер кернеудің жоғарылауына және төмендеуіне, матаның түріне, кептірілетін кірдің құрамына, матаның қалдық ылғалдылығына және жүктеме мөлшеріне байланысты көрсетілгендерден өзгеше болуы мүмкін.

Бағдарлама Мақта/Зығыр	Айналым жылдамдығы, айн / мин	Қалдық ылғалдылық, %	Уақыты, сағ:мин
Суперсушка (Супер кептіру)	1000	шамамен 60	3:25
Сушка в шкаф (Шкаф үшін кептіру)	1000	шамамен 60	3:00
Готово к носке (Киюге дайын)	1000	шамамен 60	2:40
Сушка под утюг (Үтік астында кептіру)	1000	шамамен 60	3:09



Экологиялық жауапты пайдалану

Кептіру машинасына салмас бұрын кірді мүмкіндігінше құрғақ күйге дейін сығыңыз. Кептіру машинасына салмас бұрын кірді қағыңыз.

Тиісті кептіру бағдарламасын таңдаңыз. Кірді қажет болғаннан ұзағырақ кептірмеуді қадағалаңыз.

Кептіру машинасын шамадан тыс жүктемеңіз.

Тазартылған сүзгілері бар кептіру машинасын қолданғаныңызға көз жеткізіңіз.

6 Ұсыныстар мен ұсынымдар

Крахмалданған киім

Крахмалданған киім барабанда крахмал қабықшасын қалдырады және кептіру машинасында қолдануға жарамайды.

Киім-кешекке арналған жұмсартқыш

Жуу кезінде кондиционерді пайдаланбаңыз, себебі кептіру машинасындағы кір жұмсақ және мамық болады.

Жұмсақ майлықтар

«Жұмсақ майлықтарды» қолдану талшық сүзгілерінде ластанудың пайда болуына әкелуі мүмкін. Бұл сүзгілердің бітелуіне әкелуі мүмкін. Жұмсақ майлықтарды қосудан бас тартуды ұсынамыз. Қалай болғанда да, өндірушінің нұсқауларымен танысу ұсынылады.

Кірдің аз мөлшерін жүктеу

Кірдің көлемі 1,0 кг-нан аз болса, «Сушка по времени» («Уақыт бойынша кептіру») бағдарламасын таңдаған жөн, өйткені кейде кішкене жүктеудің салдарынан кірдің құрғақтық деңгейін анықтау мүмкін емес.

Бүктемелердің пайда болуынан қорғау

Егер циклдің соңында кір алынбаса, барабан заттардың қатпарлануын болдырмау үшін арасында айналатын болады.

Қалған уақыт

Бағдарламаның ұзақтығына келесі факторлар әсер етеді: матаның типі, жүктеме көлемі, кірдің ылғалдылығы, қажетті кептіру деңгейі және жуу кезінде сығу жылдамдығы.

Бұл факторлар бағдарламаны орындау кезінде электроникамен тіркеледі, ал қалған уақыт сәйкесінше реттеледі.

Өте көлемді заттар

Егер цикл аяқталғаннан кейін қажетті кептіру деңгейіне қол жеткізілмесе, кірді жайластырып, оны «Сушка по времени» («Уақыт бойынша кептіру») бағдарламасы бойынша қайтадан кептіріңіз.

Нәзік маталар

Кептіру машинасына оңай бүктелетін немесе пішінін жоғалтатын маталардан тігілген бұйымдарды, сондай-ақ жібек шұлықтарды, іш киімдерді және т.б. салуға тыйым салынады. Нәзік заттарды жууға арналған қапқа салыңыз және оларды шамадан тыс кептіруге жол бермеңіз.

Киімді аудару

Кептіру алдында сыдырманы бекітіп, киімді ішке қарай аударуды ұсынамыз.

Металл фурнитура

Егер киімде металл әшекейлер мен пластик шыртылдақтар қолданылса, барабанға соғылып, зақымдалмас үшін оларды кептірмес бұрын мұқият орап алу керек.

Дыбыстық сигнал

Дыбыстық сигнал келесі жағдайларда беріледі:

- 1) суға арналған резервуар толған кезде;
- 2) ақаулық болған жағдайда.

Күтім бойынша нұсқаулар

Кір жуу					
	95 °C дейінгі температурада жуу, қалыпты режим		60 °C дейінгі температурада жуу, қалыпты режим		60 °C дейінгі температурада жуу, нәзік режим
	40 °C дейінгі температурада жуу, қалыпты режим		40 °C дейінгі температурада жуу, нәзік режим		40 °C дейінгі температурада жуу, өте нәзік режим
	30 °C дейінгі температурада жуу, қалыпты режим		30 °C дейінгі температурада жуу, нәзік режим		30 °C дейінгі температурада жуу, өте нәзік режим
	40 °C аспайтын температурада қолмен жуу		Жууға болмайды		
Ағарту					
	Кез-келген ағартуға рұқсат етіледі.		Тек оттегі ағарту. Хлорсыз		Ағартпаңыз.
Кептіру					
	Стандартты температура жағдайында барабанда кептіруге рұқсат етіледі.		Төмен температура жағдайында барабанда кептіруге болады.		Барабанда кептірмеңіз
	Жіпте кептіру		Жайылған күйінде кептіру		
Үтіктеу					
	200 °C дейінгі максималды температурада үтіктеңіз		150 °C дейін орташа температурада үтіктеңіз		110 °C-қа дейін төмен температурада үтіктеңіз; булап жібітусіз (бу киімді бүлдіруі мүмкін)
	Үтіктеуге болмайды				

7 Күнделікті пайдалану

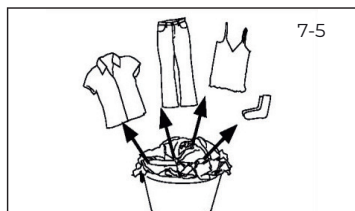
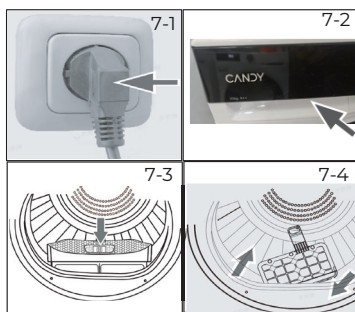

Құрылғыны дайындау

Кептіру машинасын электр қуат көзіне қосыңыз (50 Гц жиіліктегі 220-240 В айнымалы ток; 7-1 сур.). Сондай-ақ «Орнату» тармағын қар.

Келесіге көз жеткізіңіз:

- ▶ Суға арналған резервуар бос және дұрыс орнатылған (7-2-сур. қар.).
- ▶ Талшық сүзгісі таза және дұрыс орнатылған (7-3-сур. қар.).
- ▶ Конденсатор сүзгісі тазаланып, дұрыс орнатылған (7-4-сур. қар.).

Киімді дайындау

- ▶ Киімді матаның түріне қарай сұрыптаңыз (мақта, синтетика, жүн және т.б.).
- ▶ Қалтаңыздан кілт, оттықтар және сіріңкелер сияқты өткір немесе тез жанғыш заттарды шығарыңыз. Брошь сияқты қатты сәндік заттарды алып тастаңыз.
- ▶ Сыдырмаларды бекітіп, батырмалардың мықтап тігілгеніне көз жеткізіңіз. Шұлық, емшекқап және т.б. сияқты ұсақ заттарды жууға арналған сөмкеге салыңыз.
- ▶ Төсек жайма, дастарқандар және т.б. сияқты үлкен заттарды ашыңыз.
- ▶ Киім жапсырмасындағы нұсқауларды орындаңыз және машинада тек осылай кептіруге болатын өнімдерді кептіріңіз.

Бұйымдардың салмағы бойынша анықтамалық ақпарат	Құрамы	Бір бірліктің орташа салмағы
Төсек жаймасы (бір кісілік)	Мақта	Шамамен 800 г
Аралас матадан жасалған киім	/	Шамамен 800 г
Пиджаки (Пенжектер)	Мақта	Шамамен 800 г
Джинсы (Джинса)	/	Шамамен 800 г
Жұмыс комбинезоны / халат	Мақта	Шамамен 950 г
Пижама	/	Шамамен 200 г
Жейделер	/	Шамамен 300 г
Шұлықтар	Аралас мата	Шамамен 50 г
Футболкалар	Мақта	Шамамен 300 г
Іш киім	Аралас мата	Шамамен 70 г

ЕСКЕРТУЛЕР

- ▶ Ақ және түрлі түсті маталарды бөліп алыңыз.
- ▶ Кішкентай заттар ішінде қалып қалмауы үшін төсек-орын жаймасы мен жастық қаптары түймеленуі керек.
- ▶ Сыдырмалар мен ілгектерді бекітіп, металл бөлшектері жоқ ілулі белдіктерді, алжапқыш байламдарын және т.б. бірге байлаңыз.
- ▶ Киімді кептіру машинасына салмас бұрын оның нәзік ұсталатын металл бөліктерін алып тастаңыз.
- ▶ Күтімі оңай кірді шамадан тыс кептірмеңіз. Бұл бүктемелердің пайда болуына әкелуі мүмкін. Заттарды соңына дейін ауада кептіріңіз.
- ▶ Трикотаж сияқты киім кейде шамадан тыс кеуіп кетеді. Әрқашан «Сушка под утюг» («Үтіктеу үшін кептіру») бағдарламасын таңдау ұсынылады.
- ▶ Алдын ала кептірілген, көп қабатты кір немесе ақырғы кептіру үшін «Сушка по времени» («Уақыт бойынша кептіру») бағдарламасын таңдаған жөн.

Кірді жүктеу

- ▶ Алдын ала типі бойынша сұрыпталған киімді түзетіңіз және жүктеңіз.
- ▶ Шамадан тыс жүктелуіне жол бермеңіз. Әртүрлі бағдарламалар үшін максималдық жүктеменің әртүрлі мәндері көрсетілгеніне назар аударыңыз.
- ▶ Есікті абайлап жабыңыз. Киімнің қысылып қалмағанына көз жеткізіңіз.

Кірді шығару және қосу

- ▶ Кірді шығару немесе қосу үшін бағдарламаны кез келген уақытта үзуге болады:
- ▶ Есік ашылған кезде цикл үзілетін болады.
- ▶ Кірді шығарған немесе қосқан кезде абай болыңыз. Барабанның ішкі жағы немесе кірдің өзі ыстық болуы мүмкін, бұл күйікке әкелуі мүмкін.
- ▶ Бағдарламаны жалғастыру үшін есікті жапқаннан кейін «Бастау/Кідірту» батырмасын басыңыз.

АБАЙЛАҢЫЗ!

Тоқыма емес элементтер, сондай-ақ ұсақ, мықтап бекітілмеген және үшкір заттар киім мен құрылғының бүлінуі мен зақымдауына әкелуі мүмкін.

НАЗАР АУДАРЫҢЫЗ!

Кептіру циклі аяқталғанға дейін машинаның жұмысын ешқашан тоқтатпаңыз. Мұны барлық заттарды тез шығарып, жылуды тарату үшін іліп қойған жағдайда ғана жасауға болады.

Кептіру машинасын жүктеу

- ▶ Кептіру машинасын шамадан тыс жүктеместен кірді барабанға біркелкі салыңыз.
- ▶ Машинаны қосу үшін қуат беру түймесін басып тұрыңыз (7-7-сур.).

7-7



i ЕСКЕРТУ

Киімге арналған кондиционерлер немесе ұқсас өнімдерді оларды қолдану жөніндегі нұсқаулыққа сәйкес қолдану керек.

7-8



Ең қолайлы құралды таңдаңыз

- ▶ Температура, кептіру деңгейі, кейінге қалдырылған бастау уақыты сияқты параметрлерді реттеңіз. Осыдан кейін кептіру циклін бастау үшін «Бастау/Кідірту» батырмасын басыңыз (7-8-сур.).

7-9



Кептіру циклінің соңы

- ▶ Қуат көзі батырмасын басу арқылы кептіру машинасын өшіріңіз (7-9-сур.).

7-10



- ▶ Кептіру машинасын желіден ажыратыңыз (7-10-сур.).

7-11



- ▶ Әр кептіру циклінен кейін резервуардан суды төгіңіз (7-11-сур.).

7-12

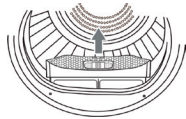

- ▶ Әр кептіру циклінен кейін талшық сүзгісін тазалаңыз (7-12-сур.).

7-13



- ▶ Әр кептіру циклінен кейін конденсатор сүзгісін тазалаңыз (7-13-сур.).

8 КҮТІМ ЖӘНЕ ТАЗАЛАУ

Талшық сүзгісін тазалау

Әр кептіру циклынан кейін түкке арналған сүзгіні тазалаңыз.

▶ Барабаннан талшық сүзгісін алыңыз (8-1-сур.).

▶ Талшық сүзгісін ашыңыз (8-2-сур.).

▶ Сүзгіден қалған талшықтарды алып тастаңыз (8-3-сур.).

▶ Тазартылған талшық сүзгісін орнына қойыңыз (8-4-сур.).

Конденсатор сүзгісін тазалау

Әр кептіру циклынан кейін сүзгіні тазалаңыз.

▶ Есікті ашыңыз (8-5-сур.).

▶ Алдыңғы ауа өткізгіштен талшық сүзгісін алыңыз (8-6-сур.).

▶ Ауа өткізгіштен конденсатор сүзгісін алыңыз (8-7-сур.).

▶ Кеукеті сүзгіні конденсатор сүзгісінен бөліп, оны қоқыстан тазалаңыз (8-8-сур.).

▶ Кеукеті сүзгіні конденсатор сүзгісіне орнатыңыз және оны ауа өткізгішке салыңыз.

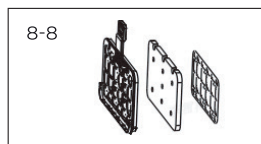
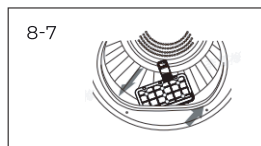
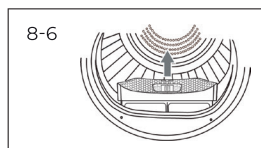
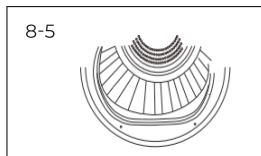
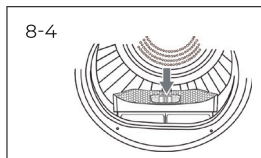
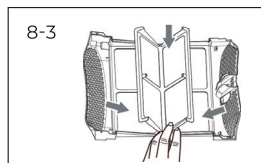
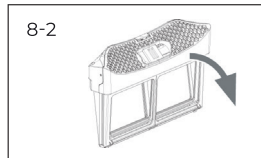
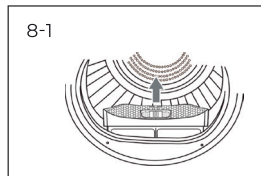

8-9

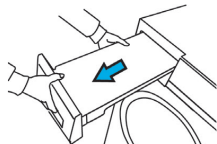

8-10

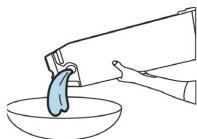

8-11



Резервуардан суды төгу

Жұмыс кезінде бу суға арналған резервуарда жиналатын суға конденсацияланады. Әр кептіру циклынан кейін резервуардағы суды төгіп тастаңыз.

- ▶ Суға арналған резервуарды корпусдан алыңыз (8-9-сур.).
- ▶ Резервуардан суды төгіңіз (8-10-сур.).

- ▶ Суға арналған резервуарды кептіру машинасына салыңыз (8-11-сур.).



ЕСКЕРТУ

Бұл суды ішу немесе тағамды пісіру үшін пайдаланбаңыз.

Кептіру машинасын тазалау

Кептіру машинасы мен басқару тақтасының сыртын дымқыл шүберекпен сүртіңіз. Құрылғыға зақым келтірмеу үшін қандай да бір органикалық еріткіштерді немесе коррозиялық белсенді заттарды қолданбаңыз.

Барабанды тазалау

Біраз уақыттан кейін судағы кальций мен суда болатын минералды заттар сияқты микроэлементтер барабанның ішінде көрінбейтін үлдір түзеді. Оны кетіру үшін аздап жуғыш заты бар дымқыл шүберекті пайдаланыңыз. Құрылғыға зақым келтірмеу үшін қандай да бір органикалық еріткіштерді немесе коррозиялық белсенді заттарды қолданбаңыз.

9 Ақаулықтарды іздеу және жою

Көптеген туындаған мәселелерді арнайы білімсіз өз бетінше шешуге болады. Мәселе туындаған жағдайда, сервистік қызметке хабарласпас бұрын барлық мүмкін нұсқаларды тексеріп, төмендегі нұсқауларды орындаңыз. «Клиенттерге қызмет көрсету» бөлімін қар.



НАЗАР АУДАРЫҢЫЗ!

- ▶ Техникалық қызмет көрсетер алдында машинаны өшіріп, қуат сымының ашасын розеткадан ажыратыңыз.
- ▶ Электрлік құрылғыға қызмет көрсетуді тек білікті электриктер ғана жүргізуі керек, себебі, қате жөндеу біршама кейінгі салдарға себеп болуы мүмкін.
- ▶ Қуат сымы зақымдалған жағдайда қауіпті болдырмау үшін оны дайындаушы, сервистік қызмет немесе осыған ұқсас білікті персонал ауыстыруы тиіс.

Дисплейдегі қате коды бойынша ақаулықтарды жою

Дисплей	Жою әдісі
Суға арналған резервуар толы, оны босатыңыз.	Суға арналған резервуарды босатыңыз.
F2: Дренаждық сорғының немесе су деңгейі релесінің ақаулығы.	Клиенттерге қолдау көрсету қызметіне хабарласыңыз.
F32: Конденсатордың шығысында орналасқан температура датчигі зақымдалған.	Клиенттерге қолдау көрсету қызметіне хабарласыңыз.
F33: Компрессордың шығысында орналасқан температура сенсоры зақымдалған.	Клиенттерге қолдау көрсету қызметіне хабарласыңыз.
F4: Қалыпты емес қыздыру.	Клиенттерге қолдау көрсету қызметіне хабарласыңыз.
FC2: Қуат көзі тақтасы мен дисплейдің істен шығуы.	Клиенттерге қолдау көрсету қызметіне хабарласыңыз.
FC0: Басқару модулінің істен шығуы.	Клиенттерге қолдау көрсету қызметіне хабарласыңыз.
FC1: Қозғалтқыш байланысының ақаулығы.	Клиенттерге қолдау көрсету қызметіне хабарласыңыз.

Егер қате кодтары қабылданған шаралардан кейін де қайта пайда болса, құрылғыны өшіріп, электр қуатын ажыратып, клиенттерге қолдау көрсету қызметіне хабарласыңыз.

Дисплейдегі қате кодынсыз ақаулықтарды жою

Себебі	Себебі	Жою әдісі
Кептіру машинасы жұмыс істемейді.	<ul style="list-style-type: none"> ▶ Қуат көзімен байланыстың нашарлығы. ▶ Электр қуатын өшіру. ▶ Кептіру бағдарламасы орнатылмаған. ▶ Құрылғы қосылмаған. ▶ Есік тығыз жабылмаған. 	<ul style="list-style-type: none"> ▶ Қуат көзіне қосылуды тексеріңіз. ▶ Қуат көзіне қосылуды тексеріңіз. ▶ Кептіру бағдарламасын орнатыңыз. ▶ Құрылғыны қосыңыз. ▶ Есікті дұрыс жабыңыз.
Кептіру машинасы жұмыс істемейді және дисплейде «End» хабарламасы көрсетіледі.	Кір бағдарламада көрсетілген құрғақтық деңгейіне жетті.	Бағдарламаның дұрыс таңдалғанын тексеріңіз.
Тым ұзақ кептіру уақыты және қанағаттанарлықсыз нәтиже.	<ul style="list-style-type: none"> ▶ Бағдарлама қате бапталған. ▶ Сүзгі бітеліп қалған. ▶ Буландырғыш бітеліп қалған. ▶ Кептіру машинасы шамадан тыс жүктелген. ▶ Кір тым ылғалды. ▶ Желдету арнасы бітелген. 	<ul style="list-style-type: none"> ▶ Бағдарламаның дұрыс орнатылғанына көз жеткізіңіз. ▶ Сүзгі торын тазалаңыз. ▶ Буландырғышты тазалаңыз. ▶ Кірдің мөлшерін азайтыңыз. ▶ Киімді толығымен сығыңыз. ▶ Желдету арнасын тексеріп, тазалаңыз.
Дисплейдегі қалған уақыт кідірістермен немесе өзгерістермен көрсетіледі.	<p>Қалған уақыт келесі факторларды ескере отырып үнемі түзетіліп отырады:</p> <ul style="list-style-type: none"> ▶ Матаның типі. ▶ Жүктеу. ▶ Кірдің ылғалдылық дәрежесі. ▶ Қоршаған ортаның температурасы. 	Автоматты реттеу құрылғының қалыпты жұмысы барысында жүзеге асырылады.

Дайындау

- ▶ Барлық қаптау материалдарын, соның ішінде көбікпласт негізін алып тастаңыз және оларды балалардың қолы жетпейтін жерге қойыңыз. Қаптаманы аша отырып су тамшыларын көруге болады.
- ▶ Бұл зауыттық сынақтардан туындаған қалыпты жағдай.



ЕСКЕРТУ: ҚАПТАМАНЫ КӘДЕГЕ ЖАРАТУ

Барлық қаптау материалдарын балалардың қолы жетпейтін жерде сақтаңыз және оларды қоршаған ортаға қауіпсіз түрде кәдеге жаратыңыз.



НАЗАР АУДАРЫҢЫЗ!

Тасымалдаудан және орнатудан кейін кептіру машинасын қолданар алдында екі сағатқа қалдыру КЕРЕК.

Тасымалдау және күту уақыты

Машинаны тек көлденең күйде тасымалдаңыз. Қызмет көрсетуді талап етпейтін майлау майы компрессор қаптамасының ішінде орналасқан. Бұл май көлбеу тасымалдау кезінде түтіктер арқылы ағып кетуі мүмкін. Құрылғыны қуат көзіне қосудың алдында майдың қаптамаға оралуын 2 сағат күту керек.

Машинаны орнату

Аспапты тегіс және қатты бетке орналастыру керек. Аяқтарды қажетті деңгейге қойыңыз (10-1-сур. қар.).



Үстелдің астына орнату

Тауашаның өлшемдері кем дегенде жалпы өлшемдерге сәйкес келуі керек (10-2-сур.).

- ▶ Машинаны тауашаның жанына қойыңыз. Барлық қосылымдарға оңай қол жеткізуге болатынына және олардың жақсы жұмыс істейтініне көз жеткізіңіз.
- ▶ Құрылғының тұрақты, біркелкі орналасуына қол жеткізу үшін барлық аяқтарды дәл реттеңіз.
- ▶ Машинаны тауашаға абайлап орнатыңыз.
- ▶ Жеткілікті желдетуді қамтамасыз етіңіз.



10-3



Қуаттау желісіне қосылуы

Әр қосылым алдында мыналарды тексеріңіз:

- ▶ Қуат көзінің, розетканың параметрлері және сақтандырғыштар зауыттық тақтайшада көрсетілген талаптарға сәйкес келеді.
- ▶ Розетка ұшайырдың немесе ұзартқыштың бөлігі емес және жерге тұйықталған.
- ▶ Аша мен розетка бір-біріне қатаң сәйкес келеді. Штепсельдік ашаны розеткаға салыңыз (10-3-сур. қар.).



НАЗАР АУДАРЫҢЫЗ!

Қуат сымы зақымдалған жағдайда қауіпті болдырмау үшін оны дайындаушы, сервистік қызмет немесе осыған ұқсас білікті персонал ауыстыруы тиіс.

10-4

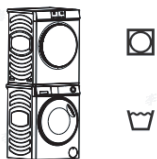

Машинаны түзеу

Ең аз шу деңгейінде оның тиімді жұмыс істеуін қамтамасыз ету үшін машинаны туралау **МАҢЫЗДЫ**. Кептіру машинасын барлық төрт аяғында тегіс тұратындай етіп, оның соңғы орнына мүмкіндігінше жақын туралау керек. Машинаның тербелмейтініне көз жеткізіңіз.

10-5

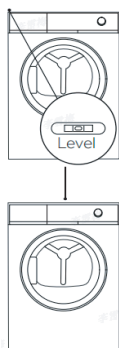

- ▶ Кептіру машинасын барлық жағынан туралаңыз (10-4-сур.):
 - ▶ Деңгейді машинаның артқы жағының ортасына қойыңыз.
 - ▶ Кептіру машинасы тегістелгенше артқы аяқтардың орналасуын реттеңіз.
 - ▶ Аяқтарды корпустан толығымен бұрап алуға тыйым салынады.
- ▶ Кептіру машинасын алдыңғыдан артқа қарай туралаңыз (10-5-сур.):
 - ▶ Деңгейді сол жаққа қойыңыз.
 - ▶ Алдыңғы сол аяқты реттеңіз (төмен түсіріңіз).
 - ▶ Оң аяғы үшін көрсетілген қадамдарды қайталаңыз.
- ▶ Кептіру машинасының деңгейін қайта тексеріңіз (10-6-сур.):
 - ▶ Деңгейді машинаның алдыңғы жағының ортасына қойыңыз.
 - ▶ Машинаның тербелмейтініне көз жеткізіңіз.
 - ▶ Егер машина тураланбаған болса, жоғарыда көрсетілген әрекеттерді қайталаңыз.

10-6

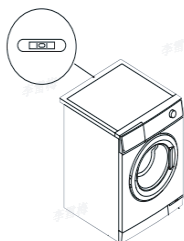

Тегістеуден кейін кептіру машинасының бұрыштары еденге тиіп кетпеуі керек, ал машинаның өзі теңселмеуі керек.

Төгу

Машина кептіру циклі кезінде суды жинайтын конденсатормен жабдықталған. Бұл су кептіру машинасының жоғарғы сол жағында орналасқан алынбалы су резервуарында жиналады.

Жинақталған суды әр кептіру циклынан кейін төгу керек немесе кептіргішті берілген су төгетін түтік арқылы автоматты түрде төгуге орнатуға болады. Кептіру процесінде су ыдысын босату қажеттілігін болдырмау үшін автоматты ағызуды, әсіресе максималды жүктеме кезінде орнатуды ұсынамыз.

- ▶ Қара құбыршекті машинаның артындағы қондырғыдан ажыратыңыз (10-7-сур.).
- ▶ Төкпе құбыршекті жазыңыз (кептіру машинасының жиынтықтамасына кіреді) және оны қара құбыршекке қосыңыз (10-8-сур.).
- ▶ Төкпе құбыршектің екінші ұшын ваннаға немесе тіреуішке салыңыз (10-8-сур.).

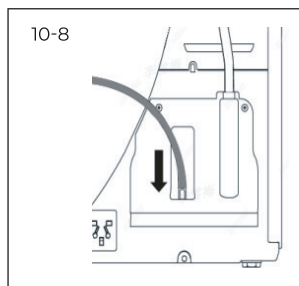
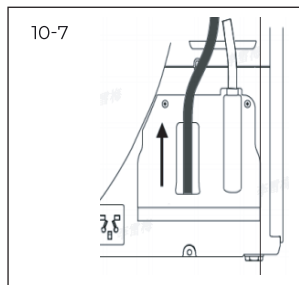

11 Техникалық деректер

Сауда маркасы	Candy
Модель атауы	C47TD H10A2BSW-07
Номиналды жүктеу, кг	10
Кептіру технологиясы	Жылу сорғысы
Энергия тиімділігінің класы	A++
Орташа өлшенген жылдық энергия тұтыну, кВт·сағ/жыл ¹⁾	257
Автоматты басқарумен немесе онсыз барабан түріндегі кептіру машинасы	автоматты басқарумен
«Хлопок» («Мақта») стандартты бағдарламасында кептіру кезінде электр энергиясын тұтыну ²⁾ толық жүктеме кезінде, кВтсағ/цикл	2,20
«Хлопок» («Мақта») стандартты бағдарламасында кептіру кезінде электр энергиясын тұтыну ²⁾ ішінара тиеу кезінде, кВтсағ/цикл	1,12
Өшірулі күйдегі номиналды тұтынылатын қуат, Вт	0,3
Күту режимінде номиналды тұтынылатын қуат, Вт	0,5
Күту режимінде болу ұзақтығы, мин ²⁾	16
Стандартты кептіру бағдарламасы ³⁾	Мақта
Конденсацияның тиімділік класы ⁴⁾	B
«Хлопок» («Мақта») бағдарламасы үшін конденсацияның орташа өлшенген тиімділігі ³⁾ толық және ішінара жүктеме кезінде, %	88
«Хлопок» («Мақта») стандартты бағдарламасы үшін конденсацияның орташа тиімділігі ³⁾ толық жүктеу кезінде, %	87
«Хлопок» («Мақта») стандартты бағдарламасы үшін конденсацияның орташа тиімділігі ³⁾ ішінара жүктеу кезінде, %	89
Стандартты «Хлопок» («Мақта») бағдарламасы үшін дыбыстық қуаттың өлшенген деңгейі ³⁾ толық жүктеу кезінде, дБ	64
Орнату түрі	Жеке тұратын

- 1) Стандартты «Хлопок» («Мақта») бағдарламасы бойынша 160 кептіру циклі есебінен толық және ішінара жүктеу кезінде, сондай-ақ төмен энергия тұтынатын режимдерде тұтыну. Циклдің нақты энергия тұтынуы құрылғының қалай пайдаланылатынына байланысты.
- 2) Электр энергиясын басқару жүйесі болған жағдайда.
- 3) Толық және ішінара жүктеу кезінде қолданылатын бұл бағдарлама заттаңбадағы және техникалық деректер парағындағы ақпаратты қамтитын стандартты кептіру бағдарламасы болып табылады. Ол кәдімгі мақта маталарын кептіруге жарамды және ең тиімді болып табылады.
- 4) C класы ең нашар тиімділікті болады, ал A класы — анағұрлым тиімді болады.

Қосымша мәліметтер

Модель атауы	C47TD H10A2BSW-07
Өлшемдері (Б×Е×Т, мм)	850 × 595 × 635
Номиналды кернеу, (В)	220-240 В / 50 Гц
Номиналды ток күші, А	2.8
Номиналды тұтынылатын қуаты, (Вт)	650
Таза салмағы, кг	46

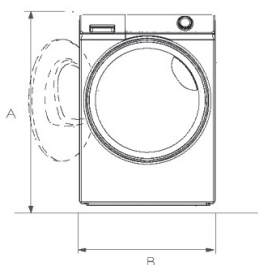

АЛДЫНАН ҚАРАҒАНДАҒЫ
КӨРІНІСІ

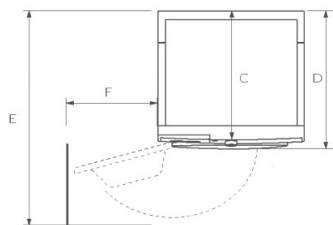

ҚАБЫРҒА ЖОҒАРЫДАН
ҚАРАҒАНДАҒЫ
КӨРІНІС

ҚҰРЫЛҒЫНЫҢ ӨЛШЕМДЕРІ	C47TD H10A2BSW-07
A Құрылғының жалпы биіктігі, мм	850
B Құрылғының жалпы ені, мм	595
C Құрылғының жалпы тереңдігі (басқару панеліне дейін), мм	588
D Құрылғының жалпы тереңдігі, мм	635
E Есік ашық тұрған кездегі тереңдігі, мм	1118
F Есікті еркін ашу үшін машина мен іргелес қабырға арасындағы минималды алшақтық, мм	305

Ескерту: машинаңыздың нақты биіктігі аяқшалары машина түбінен қаншалықты көтеріліп тұрғанына байланысты. Сіз машинаны орнататын кеңістік оның өлшемдерінен кем дегенде 30 мм кең және 10 мм терең болуы керек.

12 Клиенттерге қолдау көрсету қызметі

Біз компанияның клиенттерге қолдау көрсету қызметіне хабарласуды, сондай-ақ түпнұсқа қосалқы бөлшектерді пайдалануды ұсынамыз. Егер тұрмыстық техникаңызда мәселелер туындаса, алдымен «Ақаулықтарды жою» тарауын оқып шығыңыз.

Мәселенің шешімін таба алмасаңыз, мыналарға жүгініңіз:

— ресми дилеріңізге немесе

— біздің колл-орталыққа:

8-800-070-03-29 (ҚР),

— <https://haieronline.kz/> веб-сайтына, онда сіз қызметке сұрау сала аласыз, сондай-ақ жиі қойылатын сұрақтарға жауап таба аласыз.

Біздің сервистік орталыққа хабарласқанда паспорт тақтайшасында және чекте таба алатын келесі ақпаратты дайындаңыз:

Үлгісі _____

Сериялық нөмірі _____

Сатылған күні _____



Сондай-ақ кепілдік пен сатылғаны туралы құжаттардың бар-жоғын тексеріңіз.

Маңызды! Құрылғыда сериялық нөмірдің болмауы Өндірушіге құрылғыны сәйкестендіруді және соның салдарынан оның кепілдік қызметін көрсетуді мүмкін емес етеді.

Құрылғыдан зауыттық сәйкестендіру тақтайшаларын алып тастауға тыйым салынады. Зауыттық тақтайшалардың болмауы кепілдік міндеттемелерді орындаудан бас тартуға себеп болуы мүмкін.

Осы құжатқа алдын ала ескертусіз өзгерістер енгізілуі мүмкін.

Өндіруші қосымша ескертусіз құрылғы конструкциясы мен жиынтықтамасына өзгерістер енгізу құқығына өзіне қалдырады.

Құрылғыны қаптамасында көрсетілген манипуляциялық белгілерге сәйкес зауыт қаптамасында тасымалдау және сақтау қажет.

Жүктеу, түсіру және тасымалдау кезінде абай болыңыз.

Тасымалдау және сақтау шарттары құрылғыны атмосфералық жауын-шашыннан және механикалық зақымданудан қорғауды қамтамасыз етуі керек.

Өнім Еуразиялық экономикалық (Кедендік) одақтың техникалық регламенттерінің талаптарына сәйкес келеді:

Сәйкестік сертификаты № ЕАЭС RU С-CN.АЯ46.В.43535/25 09.10.2025 бастап 09.10.2030 дейін қолданылады;

Сәйкестік туралы декларация № ЕАЭС N RU Д-CN.РА09.В.16640/25 10.10.2025 бастап 09.10.2030 дейін қолданылады.

Толығырақ мәліметтер Еуразиялық экономикалық одақтың берілген сәйкестік сертификаттарының және тіркелген сәйкестік туралы декларацияларының бірыңғай тізілімінде көрсетілген.

Құрметті сатып алушы!

Haier корпорациясы таңдауыңыз үшін алғыс білдіріп, пайдалану, орнату (монтаждау) және техникалық қызмет көрсету ережелерін сақтаған жағдайда бұйымдардың (тауардың) жоғары сапасы мен мінсіз жұмыс істеуіне кепілдік береді. Тұрмыста пайдалануға арналған бұйымдарға берілетін ресми қызмет мерзімі: микротолқынды пештер, теледидарлар — бұйымды соңғы тұтынушыға берілген күннен бастап 5 жыл; роботы-шаңсорғыштар, шаңсорғыштар — 4 жыл; кіші тұрмыстық техника — 3 жыл, қалған бұйымдар — 7 жыл. Бұйымдардың жоғары сапасын ескере отырып, олардың нақты қызмет мерзімі ресми мерзімнен едәуір асып кетуі мүмкін және ұқыпты әрі мұқият қарасаңыз, олар сізге көптеген жылдар бойы қызмет етеді.

Алайда, қызмет мерзімі аяқталғаннан кейін тұтынушылар құқықтарын қорғау туралы Заң негізінде дайындаушы тұтынушыға бұйымды мақсаты бойынша пайдалану мүмкіндігін қамтамасыз етуге міндеттенбейді және тұтынушының өміріне, денсаулығына қауіп төндіретін, оның мүлкіне немесе қоршаған ортаға зиян келтіруі мүмкін елеулі кемшіліктер үшін жауап бермейді. Дегенмен, бұйымның қызмет мерзімі аяқталғаннан кейін сіз бұйымға қосымша ақыға диагностикалық жұмыстарды жүргізу, кәдеге жарату жөнінде ақпарат алу үшін Авторландырылған сервистік орталыққа жүгіне аласыз.

Түсініспеушіліктерді болдырмау үшін сізден сатып алу кезінде пайдалану құжаттамасын, тауарға кепілдік міндеттемелерінің шарттарын мұқият зерделеуді, сондай-ақ тауарды сату кезінде оған қоса берілетін құжаттарды (тауар немесе кассалық чек, пайдалану құжаттамасы, жүкқұжаттар, кепілдік талон) қызмет мерзімі бойы сақтауды сұраймыз.

Егер сіз сатып алған бұйым арнайы орнатуды (қосылуды), бұйымға қоса берілетін пайдалану құжаттамасына сәйкес мерзімді техникалық қызмет көрсетуді талап етсе, Авторландырылған сервистік орталыққа жүгіну қажет.

Газды пайдаланатын жабдықты (өнімдерді) монтаждау (қосу) және мерзімді техникалық қызмет көрсетуді тек қана ұлттық заңнамада белгіленген талаптарға сәйкес келетін мамандандырылған ұйым жүзеге асырады.

Механикалық, термиялық және электрлік зақымданулардың пайда болуына жол бермеу үшін бұйымға тұрақты техникалық қызмет көрсетуді пайдалану жағдайларына қарай жылына кемінде бір рет кезеңділікпен Авторландырылған сервистік орталықта жүргізу ұсынылады, бұл бұйымның жоғары өнімділігін сақтауға ықпал етеді, сондай-ақ оның нақты қызмет ету мерзімін арттырады. Ластануы (шаң, кір, жүн, түк) себебінен бұйымның істен шығуы кепілді емес жағдай болып танылады және тек тұтынушының есебінен ғана жойылуы тиіс.

Бұйымға мерзімді техникалық қызмет көрсетуді Авторландырылған сервистік орталық қосымша ақыға жүргізеді.

Haier корпорациясы төменде көрсетілген шарттар сақталмаған жағдайда бұйымға кепілдік қызмет көрсетуден бас тарту құқығын өзіне қалдырады.

Кепілдік қызмет көрсету шарттары

Haier Корпорациясы тауар тұтынушыға табысталған күннен бастап 12 ай кепілдік мерзімді орнатады. Кепілдікті қызмет көрсету тауарды сату кезінде оған қоса берілетін құжаттармен (тауарлық немесе кассалық чек, пайдалану құжаттамасы, жүкқұжаттар, кепілдік талон) жинақталған, тауарды сәйкестендіруге мүмкіндік беретін тауарларға ғана қолданылады. Бұйымда сериалық нөмірдің болмауы (егер оны дайындаушы көздеген жағдайда) оны сәйкестендіруге және соның салдарынан оған кепілдік қызмет көрсетуге мүмкіндік бермейді. Бұйымнан зауыттық сәйкестендіру тақтайшаларын алып тастауға тыйым салынады. Зауыттық тақтайшалардың, кепілдік пломбалардың зақымдануы немесе болмауы (егер олардың болуын дайындаушы көздеген жағдайда) кепілдік міндеттемелерін орындаудан бас тартуға себеп болуы мүмкін.

Кепілдік бойынша тек Авторландырылған Sandy сервистік орталықтары қызмет көрсетеді. Авторланған сервистік орталықтардың толық тізімін мына телефондар арқылы Sandy ақпараттық орталығынан ала аласыз:

8-800-070-03-29 — Қазақстаннан келген тұтынушылар үшін (Қазақстан өңірлерінен тегін қоңырау шалу)

немесе сайтта: <https://haieronline.kz/> немесе келесі электрондық пошта арқылы сұрату жасап біле аласыз: support-kz@haieronline.kz.

Авторланған сервистік орталықтардың деректері өзгеруі мүмкін, анықтау үшін Sandy ақпараттық орталығына жүгініңіз.

Кепілдікті қызмет көрсету келесілердің салдарынан ақау пайда болған бұйымдарға көрсетілмейді:

- тұтынушының тауарды пайдалану, сақтау және/немесе тасымалдау жағдайлары мен ережелерін бұзуы;
- бұйымды қате орнату, баптау және/немесе іске қосу;
- тоңазытқыш сұлбамен жұмыстар технологияларын және электрлік қосылуларды бұзу, сонымен қатар бұйымды монтаждауға құжатпен расталған тиісті біліктілігі жоқ тұлғаларды тарту;
- пайдалану бойынша құжаттама талап еткен жағдайда бұйымға уақытылы техникалық қызмет көрсетпей;
- су құбырларының желісіндегі артық немесе жеткіліксіз қысымнан;
- бұл бұйым типіне жарамайтын жуғыш құралдар қолдану, сонымен қатар жуғыш құралдардың кеңес берілген мөлшерін асырудан.
- бұйымды ол арналмаған мақсаттарда пайдалану;
- үшінші тұлғалардың әрекеттері: уәкілеттігі жоқ тұлғалардың жөндеуі немесе дайындаушы рұқсат етпеген құрылымдық немесе сызбалы техникалық өзгерістерді енгізуі;
- қорек желілерінің стандарттары мен нормаларынан ауытқығаннан;
- еңсерілмейтін күш әрекеттері (апат, өрт, найзағай және т. б.);
- жазатайым оқиғалар, тұтынушының немесе үшінші тұлғалардың қасақана немесе абайсыз әрекеттері, оның ішінде бұйымның механикалық зақымдануы;
- бұйымның ішіне бөгде заттардың, сұйықтықтардың, жәндіктердің, жәндіктердің тіршілік қызметі қалдықтарының түсуі;
- су жылытқыштың толтырылмаған/ толық толтырылмаған бағының іске қосылуының салдарынан термодорғаудың іске қосылуы;
- сымды/сымсыз желісінің тұрақсыз байланысы және тұрақсыз телефон желілері, сапасыз жерге тұйықтау, сыртқы электрмагниттік өрістер, тікелей күн сәулесінің әсері, жоғары ылғалдылық және діріл;
- бағдарламалық жасақтама мен вирустық (зиянды) бағдарламалық жасақтаманың үйлесімсіздігі, сондай-ақ ендірілген бағдарламалық жасақтаманы өз бетінше түрлендіру, сондай-ақ үшінші тарап бағдарламалық жасақтамасын пайдалану;
- бүкіл құрылғының немесе оның бір бөлігінің істен шығуына әкелген сыртқы құрылғылардың қосылуы;
- табиғи нашарлау (ескіру), соның ішінде тіркемелер, дискеталар, нұсқаулықтар, сондай-ақ аккумуляторлық блоктың сыйымдылығының төмендеуі;
- стандартты емес және (немесе) сапасыз шығыс материалдарын, керек-жарақтарды, қосалқы бөлшектерді, қуат беру элементтерін және/немесе әртүрлі типтегі ақпарат тасымалдағыштарды пайдалану.

Кепілдік бойынша қызмет көрсету келесі жұмыс түрлеріне қолданылмайды:

- бұйымды пайдаланатын жерде орнату, баптау және қосу;
- тұтынушыға бұйымды пайдалану жөнінде нұсқау және кеңес беруге;
- бұйымды сыртынан немесе ішінен тазартуға;
- тұтынушының немесе үшінші тұлғалардың қасақана немесе абайсыз әрекеттері нәтижесінде бүлінген операциялық жүйені (зауыттық "тігілмені") қайта орнату.

Төменде аталған шығын материалдары мен аксессуарларға кепілдік бойынша қызмет көрсетілмейді:

- кондиционерлерге арналған сүзгілер;
- кір және ыдыс жуғыш машиналарға арналған сүзгілерге, суды жеткізу/ағызуға арналған құбыршектерге;
- шаңсорғыштарға арналған құбыршектер, түтіктер, шөткелер, саптамалар, шаң жинағыштар, сүзгілер;
- микротолқынды пештерге арналған тәрелкелер, істекшелер, торлар, табақшалар және қойғыштар;
- сүзгілер, иіс сіңіргіштер, шамдар, сөрелер, тартпалар, бұйым қойғыштар және тоңазытқышта азық-түлік сақтауға арналған басқа ыдыстар;
- басқару пульттері, аккумулятор батареялары, қуат беру элементтері, сыртқы қуат беру блоктары және зарядтау құрылғылары;
- бұйымға қосымша тіркелетін құжаттама.

CANDY

CANDY

RU

Изготовитель:

«Haier Overseas Electric Appliances Corp. Ltd.»,
Room S401, Haier Brand building,
Haier Industry park Hi-tech Zone,
Laoshan District, Qingdao,
China

Уполномоченная организация:

ООО «ХАР» 121099, г. Москва,
Новинский бульвар, д. 8, этаж 16,
офис 1601

**Уполномоченная организация
в Республике Казахстан:**

ТОО «Хайер Мидл Эйжа»,
050000, город Алматы,
Медеуский район,
Проспект Достык, дом 210.

**Гарантийный срок и дата
изготовления указаны
на этикетке устройства.**

Сделано в Китае

KZ

Өндіруші:

«Haier Overseas Electric Appliances Corp. Ltd.»,
Рум S401, Хайер бренд билдинг,
Хайер индастри парк Хай-тек
зон, Лаошан дистрикт, Циндао,
Қытай

**Қазақстан Республикасындағы
уәкілетті ұйым/ импорттаушы:**

«Хайер Мидл Эйжа» ЖШС,
050000, Алматы қаласы, Медеу
ауданы, Достық даңғылы,
210 ғимарат.

**Кепілдік мерзімі мен
шығарылған күні құрылғының
жапсырмасында көрсетілген.**

Қытайда жасалған



0180502975