

**Сделаю
ТВОЮ ЖИЗНЬ
гладкой!**

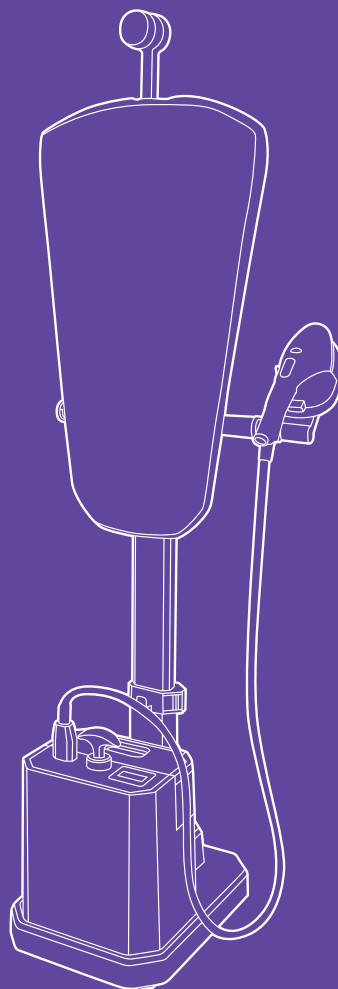

**Гладильная система «3 в 1»
КТ-9368**

Если у вас возникнут трудности с использованием нашей техники, перед обращением в магазин просим позвонить на горячую линию Kitfort:

8-800-775-56-87

(пн-пт с 9:30 до 17:30 по московскому времени)

info@kitfort.ru

Мы расскажем про особенности работы прибора и проконсультируем по любым другим вопросам

Содержание

Общие сведения.....	4
Комплектация	5
Устройство гладильной системы «3 в 1».....	5
Подготовка к работе и использование	8
Чистка и обслуживание	14
Уход и хранение.....	16
Устранение неполадок	18
Технические характеристики	19
Меры предосторожности.....	21

Общие сведения

Гладильная система «3 в 1» КТ-9368 — это современное устройство для глажки, совмещающее в себе утюг, отпариватель и гладильную доску.

Вещи можно гладить, не включая подачу пара, или использовать устройство для горизонтального и вертикального отпаривания. Прибор имеет один уровень подачи пара. Помимо непрерывной подачи пара гладильная система имеет функцию парового удара. Паровой удар за счет кратковременной мощной подачи пара под высоким давлением разглаживает особенно сильные складки и плотные ткани. Подошва утюга нагревается до 130–160 °С в режиме сухой глажки и до 100–130 °С в режиме отпаривания. Противокапельная система защищает от появления капель на подошве утюга и брызг при отпаривании.

Утюг имеет эргономичную ручку и подошву с антипригарным покрытием. Тефлоновое покрытие подошвы утюга хорошо скользит и подходит для деликатных тканей. Благодаря такому покрытию утюг не сделает на одежде затяжек и лишних складок.

Гладильная доска имеет не только горизонтальное и вертикальное положение, но и может менять наклон от 90° до 180°. Вещи можно разложить на гладильной доске или закрепить вешалку с одеждой на держателе вешалки гладильной доски. Таким образом вам не придется перевешивать одежду с вешалок, на которых она хранится в шкафу.

В комплекте есть две насадки на утюг и защитная варежка. Насадка для отпаривания защищает ткани от соприкосновения с горячей подошвой утюга при отпаривании. Ворсовая насадка помогает счистить волосы и шерсть с одежды и обивки мягкой мебели. Защитная варежка уберезет от ожогов при отпаривании.

База с утюгом и резервуаром для воды является мобильной, она оснащена ручкой и колесиками для удобного перемещения. Держа базу за ручку, можно отпаривать вещи, передвигаясь по помещению. Например, если нужно отпарить занавески или портьеры.

Обработка горячим паром не только разглаживает вещи, но и чистит и дезинфицирует их. Помимо отпаривания одежды вы можете отпарить занавески или портьеры (для этого их не требуется снимать), обивку мягкой мебели и матрасы. При этом вы не только разгладите складки, но и освежите вещи, а также продезинфицируете их, так как горячий пар убивает пылевых клещей и другие микроорганизмы.

Прибор позволяет прогладить вещи, которые обычно не гладят, например пышные платья со сложной структурой, шубы и дубленки. Также с его помощью можно освежить к сезону вещи, у которых при хранении появился затхлый запах — гладильная система эту проблему решает без стирки. Пар довольно хорошо устраняет посторонний запах с одежды. Например, если вы находились в прокуренном помещении, и одежда пропахла табаком, то с помощью обработки одежды горячим паром можно быстро убрать запах и освежить ее.

Индикация показывает, когда устройство нагревается и когда готово к работе. Индикатор отсутствия воды и звуковой сигнал оповестят о необходимости долить воду. Во избежание выхода прибора из строя гладильная система автоматически выключится, если в течение 3 минут не добавить воду в резервуар. Также прибор имеет автоматическое выключение спустя 1 час работы. Индикатор необходимости очистки от накипи напомнит провести очистку. Своевременная очистка поможет продлить срок службы устройства. Режим очистки от накипи облегчает уход за устройством.

Комплектация

1. Гладильная система — 1 шт.
 - База с крышкой сливного отверстия — 1 шт.
 - Резервуар для воды с крышкой — 1 шт.
 - Утюг с паровым шлангом — 1 шт.
 - Подставка — 1 шт.
 - Телескопическая стойка — 1 шт.
 - Верхняя часть гладильной доски — 1 шт.
 - Нижняя часть гладильной доски — 1 шт.
 - Основание гладильной доски — 1 шт.
 - Чехол гладильной доски — 1 шт.
 - Держатель утюга — 1 шт.
 - Держатель вешалки — 1 шт.
2. Ворсовая насадка — 1 шт.
3. Насадка для отпаривания — 1 шт.
4. Защитная варежка — 1 шт.
5. Руководство по эксплуатации — 1 шт.
6. Коллекционный магнит — 1 шт.*
*опционально

Устройство гладильной системы «3 в 1»

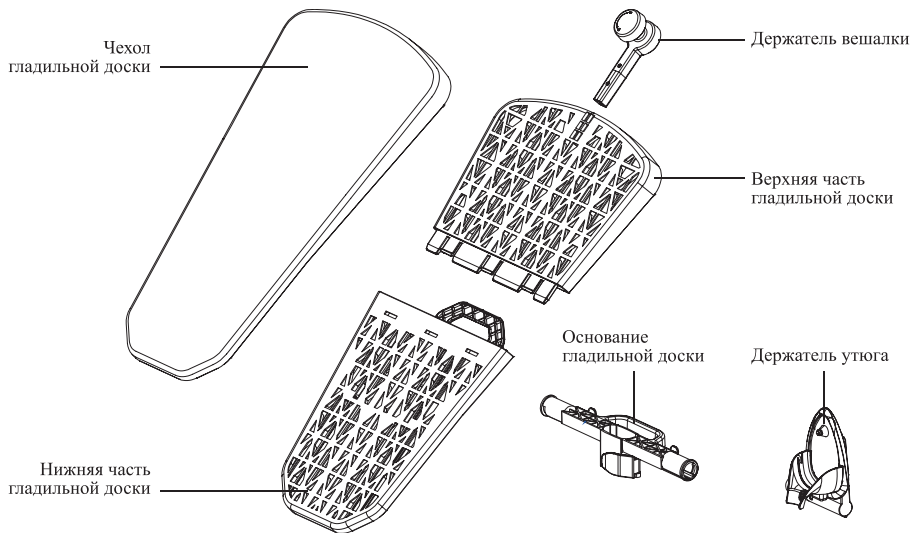

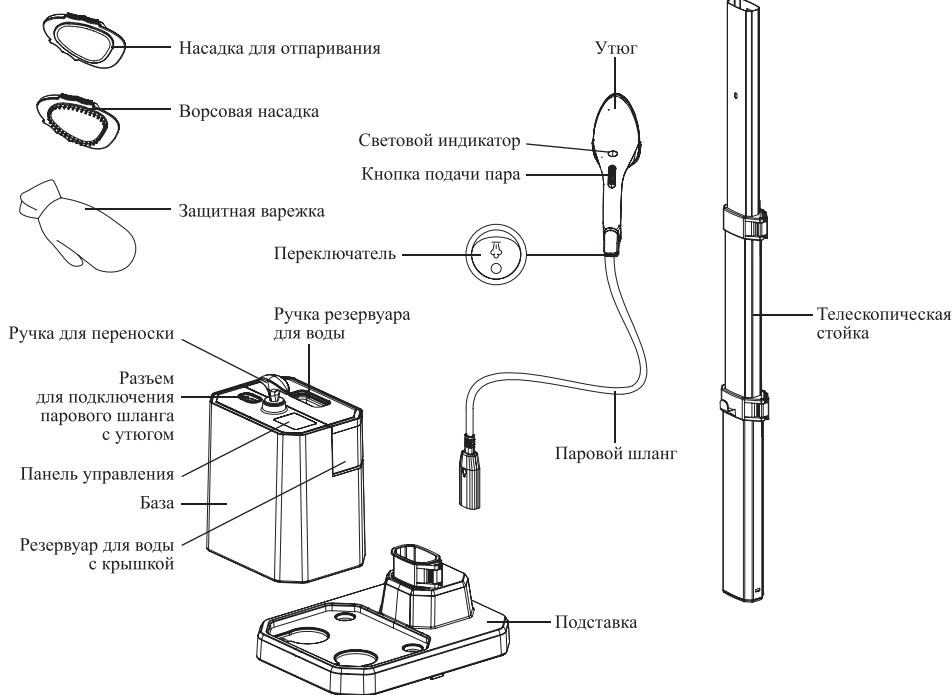

Принцип работы прибора прост. Вода из резервуара с помощью помпы (водяного насоса) подается в бойлер, где испаряется. Затем пар проходит по паровому шлангу в утюг и выходит из паровых сопел на подошве утюга.

Утюг имеет встроенный нагревательный элемент, поэтому устройство можно использовать в режиме сухой глажки. То есть вы можете гладить вещи рабочей поверхностью как обычным утюгом, не включая подачу пара. Также такая конструкция предотвращает появление конденсата и брызг из паровых сопел. Температура подошвы утюга достигает 130–160 °С в режиме сухой глажки и 100–130 °С в режиме отпаривания. Подошва утюга нагревается всегда, даже в режиме отпаривания. Соблюдайте особую осторожность при отпаривании и глажке деликатных тканей.

Внимание! Не касайтесь горячих поверхностей руками. Будьте осторожны!

Примечание. Следите, чтобы паровой шланг не перегибался и не перекручивался, это может привести к ухудшению подачи пара.

В *подставку* устанавливается телескопическая стойка, а на нее гладильная доска с держателем вешалки. К гладильной доске с правой или левой стороны присоединяется держатель утюга. Базу можно установить на подставку или использовать отдельно от подставки с гладильной доской.

Снизу подставки (со стороны места установки телескопической стойки) и снизу базы (со стороны панели управления) есть *колесики для перемещения*. Чтобы воспользоваться ими, слегка наклоните подставку/базу так, чтобы ножки оторвались от пола.

Внимание! Перед тем как переместить подставку с телескопической стойкой и гладильной доской, снимите с подставки базу. Иначе при перемещении база может упасть и повредиться.

Съемный *резервуар для воды* позволяет легко залить воду.

С помощью *телескопической стойки* можно настроить высоту гладильной доски для удобной работы.

На *держателе утюга* удобно располагать утюг как в процессе работы, так и при хранении.

Для удобства вешалку с одеждой можно повесить на *держатель вешалки* или разложить вещь на *гладильной доске*.

Ворсовая насадка поможет счистить волосы и шерсть домашних животных с одежды и обивки мягкой мебели.

Насадка для отпаривания используется, чтобы предотвратить соприкосновение горячей подошвы утюга с вещами из деликатных тканей.

Защитную варежку рекомендуется надевать на руку, чтобы случайно не обжечься. Однако не стоит направлять струю пара непосредственно на варежку — струя пара может проникнуть даже через варежку и обжечь руку.

Панель управления

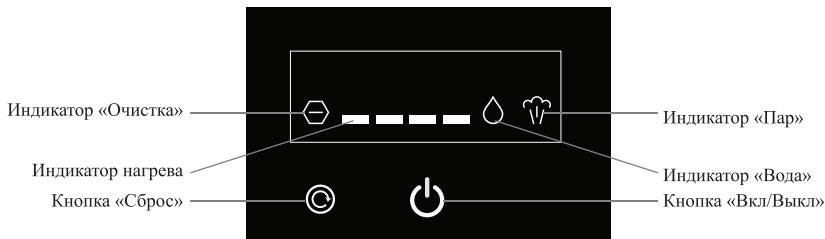

Кнопка «Вкл/Выкл» включает и выключает устройство. После включения устройства по очереди загораются *индикаторы нагрева* — идет нагрев бойлера в базе. Когда четыре индикатора нагрева горят непрерывно — бойлер нагрет и устройство готово к подаче пара.

Примечание. Через 1 час работы устройство подаст звуковой сигнал и выключится автоматически.

Индикатор «Вода» горит непрерывно, когда помпа качает воду в бойлер. Если в резервуаре закончилась вода, то это значит, что резервуар для воды не установлен или установлен неправильно, индикатор «Вода» мигает. При этом устройство подает звуковой сигнал.

Примечание. Если вы не дольете воду или не установите резервуар с водой в течение 3 минут, то устройство выключится автоматически.

Световой индикатор на утюге горит, когда утюг нагревается, и гаснет, когда устройство нагрето и готово к работе.

Индикатор «Пар» горит во время подачи пара.

Кнопка подачи пара на утюге включает и выключает непрерывную подачу пара и паровой удар. Нажатие на кнопку подачи пара включает паровой удар. При включении парового удара индикатор «Пар» мигнет два раза и погаснет. Нажатие и удерживание в течение 10 секунд кнопки подачи пара включает непрерывную подачу пара. При включении непрерывной подачи пара индикатор «Пар» мигнет три раза, затем будет гореть непрерывно. Для выключения непрерывной подачи пара нужно нажать на кнопку подачи пара еще раз. Индикатор «Пар» погаснет.

Примечание. Кнопка подачи пара активна только после завершения нагрева устройства (все индикаторы нагрева горят непрерывно, световой индикатор погас).

Индикатор «Очистка» загорается спустя 15 часов работы устройства и напоминает о необходимости провести очистку от накипи.

Кнопка «Сброс» служит для сброса времени работы устройства после очистки от накипи. Чтобы сбросить время, нужно нажать и удерживать 10 секунд данную кнопку. Индикатор «Очистка» погаснет и загорится снова через 15 часов работы.

Переключатель на утюге включает и выключает режим очистки от накипи:

○ — режим очистки от накипи включен;

⊕ — режим очистки от накипи выключен.

Подготовка к работе и использование

Подготовка к работе

Достаньте базу и все аксессуары из коробки и удалите все упаковочные материалы.

Примечание. При производстве устройства тестируются, поэтому в резервуаре нового прибора могут присутствовать капли воды.

Сборка

1. Установите подставку на ровную сухую устойчивую горизонтальную поверхность.
2. Откройте фиксатор подставки и установите стойку в отверстие на подставке до упора. Закройте фиксатор.



- Откройте фиксаторы телескопической стойки и отрегулируйте высоту стойки. Закройте фиксаторы, чтобы зафиксировать высоту стойки.
- Откройте фиксатор основания гладильной доски, наденьте основание на телескопическую стойку и закройте фиксатор.



- Соедините верхнюю и нижнюю части гладильной доски так, чтобы фиксаторы на верхней части вошли в пазы на нижней части. Натяните чехол на гладильную доску. Чтобы зафиксировать чехол на доске, наденьте петли, расположенные по периметру чехла, на крючки на задней стороне гладильной доски.

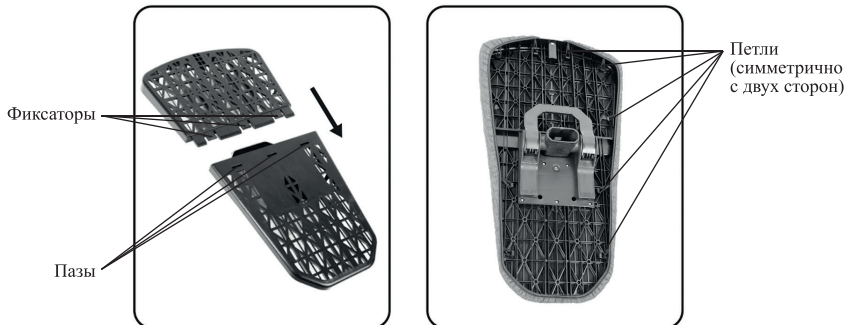

- Установите собранную гладильную доску на стойку так, чтобы фиксатор гладильной доски на стойке вошел в отверстие на гладильной доске.

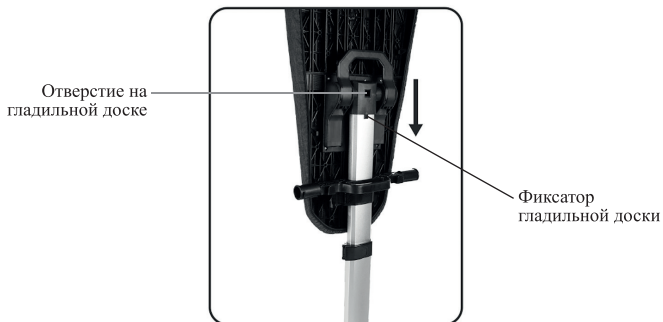

7. Держатель вешалки вставьте сверху гладильной доски до упора.
8. Держатель утюга вставьте в основание гладильной доски с правой или с левой стороны до щелчка так, чтобы выступ на держателе вошел в паз на основании гладильной доски.
9. Опустите фиксирующую ручку гладильной доски, переведите гладильную доску в удобное для вас положение, затем поднимите фиксирующую ручку вверх, чтобы зафиксировать положение гладильной доски. Угол наклона меняется от 90° до 180°.

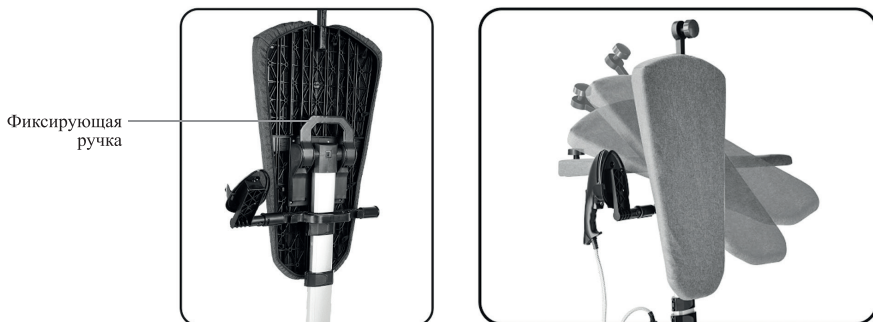

10. При необходимости наденьте на утюг одну из насадок.
Примечание. Устанавливайте и снимайте насадку, когда устройство отключено от сети и остыло.



11. Установите базу на подставку так, чтобы резервуар для воды находился ближе к телескопической стойке.
12. Присоедините паровой шланг с утюгом в разъем на базе так, чтобы кнопка отсоединения парового шланга с утюгом была направлена в противоположную сторону от резервуара для воды. Поместите утюг на держатель утюга.



Примечание. Не переносите устройство, взявшись за телескопическую стойку. База может упасть с подставки.

Как залить воду в резервуар

Убедитесь, что прибор отключен от сети. Достаньте резервуар из базы, взяв его за ручку и потянув вверх.

Переверните резервуар, открутите крышку и залейте воду. Не заливайте более 2,9 л воды.

Закрутите крышку, переверните резервуар и установите его в базу.

Не заливайте в резервуар горячую воду (выше 40 °С). Не добавляйте в резервуар другие жидкости, кроме воды. Не заливайте эфирные масла в резервуар для воды. Пар не будет идти с ароматом. Масла просто осядут на дне резервуара или в нагревательном элементе, и их будет проблематично очистить.

Под резервуаром для воды в базе должна находиться вода, это нормально.

Следует выливать воду из резервуара и базы после каждого использования и не давать воде застаиваться в резервуаре, чтобы не допускать ее порчи и цветения.

Используйте дистиллированную или фильтрованную кипяченую воду комнатной температуры. Если вода в вашем регионе жесткая, то во избежание отложения солей рекомендуется смешивать ее с дистиллированной или деминерализованной водой.

Перед использованием бутилированной питьевой воды узнайте ее общую минерализацию (обычно указывается на этикетке) и сравните ее с показателями для водопроводной воды (их можно найти на сайте водоснабжающей организации или в Интернете). Как правило, минерализация бутилированной воды составляет 100–400 мг/л. Может оказаться, что вода из-под крана имеет минерализацию в несколько раз меньшую, так что использование бутилированной воды увеличит образование накипи.

Использование

1. Соберите устройство, как описано в разделе «Сборка». Вы можете использовать базу с установленным паровым шлангом с утюгом, не устанавливая базу на подставку.
2. Залейте чистую воду комнатной температуры в резервуар для воды, как написано в разделе «Как залить воду в резервуар для воды».
3. Убедитесь, что переключатель на ручке утюга находится в положении «».
4. Подключите устройство к сети электропитания.
5. Разложите одежду на гладильной доске или повесьте вешалку с одеждой на держатель вешалки. Вы также можете использовать устройство отдельно от подставки с гладильной доской, например, чтобы отпарить шторы или обивку мягкой мебели.

Примечание. Не используйте металлические вешалки, так как от воздействия пара они могут заржаветь и оставить следы ржавчины на одежде.

6. Нажмите на кнопку «Вкл/Выкл», чтобы включить устройство. Индикаторы нагрева будут загораться по очереди. Загорится световой индикатор на утюге. Гладильной системе требуется некоторое время (около 2,5 минут) для предварительного разогрева. Устройство нагрето и готово к работе, когда 4 индикатора нагрева горят непрерывно, а световой индикатор на утюге погас.

Внимание! После подключения прибора к сети не кладите утюг на стол и другие нетермостойкие поверхности. Устанавливайте его только на держатель утюга.

Примечание. При отсутствии нажатий на кнопку «Вкл/Выкл» в течение 30 минут сработает автоотключение.

7. Когда устройство нагрето, вы можете приступить к сухой глажке.
Внимание! Во время работы база, шланг и утюг могут нагреваться, будьте аккуратны при использовании.
Не перекручивайте и не пережимайте шланг, устройство может выйти из строя. Не тяните за паровой шланг для перемещения устройства.
8. Нажмите на кнопку подачи пара, чтобы включить паровой удар. Индикатор «Пар» мигнет два раза и погаснет.
9. Нажмите и удерживайте 10 секунд кнопку подачи, чтобы включить непрерывную подачу пара. Индикатор «Пар» мигнет три раза и будет гореть непрерывно. Чтобы выключить непрерывную подачу пара, нажмите на кнопку подачи пара. Индикатор «Пар» погаснет.

Примечания. При выключении подача пара прекращается не мгновенно, требуется некоторое время, чтобы вышел остаток пара.

Во время работы в паровом шланге может скапливаться конденсат, поэтому вы можете слышать хлопающие или клокочущие звуки. Если это произошло, то поднимите утюг вверх, чтобы паровой шланг распрямился, и конденсат стек обратно в бойлер.

Если в резервуаре для воды закончилась вода, то устройство подаст звуковой сигнал, а индикатор «Вода» будет мигать. Отключите устройство от сети и залейте воду в резервуар. Если вы не добавите воду в течение 3 минут, то устройство выключится автоматически.

Внимание! Никогда не пытайтесь отпаривать одежду на человеке, не направляйте пар на людей, животных и растения. Не направляйте пар на розетки и электроприборы.

10. Нажмите на кнопку «Вкл/Выкл», чтобы выключить устройство.
11. Отключите устройство от сети электропитания.
12. После того как устройство полностью остынет, слейте воду из резервуара и бойлера, как описано в главе «Чистка и обслуживание».

Советы

Никогда не отпаривайте одежду на человеке во избежание получения ожога.

Не отпаривайте одежду с пятнами или другими следами грязи: высокая температура может закрепить пятна на ткани и затруднить их дальнейшее выведение.

Возьмите утюг в одну руку, другой придерживайте нижнюю часть одежды, создавая небольшое натяжение. Наденьте на вторую руку защитную варежку из комплекта, чтобы не обжечься паром. Поднесите утюг к поверхности ткани, слегка прижимая к ней рабочую часть утюга, и возвратно-поступательными движениями (сверху вниз) начните отпаривание. Рекомендуем начинать с участков, на которых больше всего складок, а также с наиболее плотных элементов одежды (воротник, манжеты).

Рабочая поверхность утюга нагревается, поэтому при отпаривании деликатных тканей соприкосновение с ней может испортить ткань. Во время отпаривания шелка, замши, вельвета и других тканей, требующих деликатного обращения, соблюдайте осторожность и не держите утюг слишком близко к ткани, надевайте на утюг насадку для отпаривания.

С помощью гладильной системы вы можете осуществить вертикальную глажку штор, не снимая их с карниза. Достаточно расположить утюг на незначительном расстоянии от поверхности ткани и провести стандартную процедуру отпаривания. Следует обратить внимание, что в зависимости от плотности ткани, из которой сшиты шторы, пар будет проникать сквозь ткань в разном объеме. Некоторое количество пара может осесть на поверхности окон, если шторы расположены к ним слишком близко.

Для удаления растворимых загрязнений, например пятен на одежде или обивке мебели, то рекомендуется надеть на утюг тряпку. Тогда отходящие загрязнения будут впитываться в нее. Тряпку для отпаривания можно сделать из хлопкового полотенца, обернув утюг полотенцем.

Для разглаживания сильно измятого материала обработайте его паром с двух сторон.

Если складки плохо поддаются разглаживанию, например, из-за того, что ткань была пересушена, то рекомендуем предварительно sprysнуть ее водой. Для разглаживания плотных тканей может потребоваться повторное отпаривание.

Не используйте металлические вешалки, так как от воздействия пара они могут заржаветь и оставить пятна на одежде.

После отпаривания ткань может быть немного влажной, поэтому сразу не убирайте вещь на хранение, а сначала просушите ее, повесив на вешалку или разложив на какой-либо поверхности.

Не используйте воду с высоким уровнем минерализации, так как это увеличит образование накипи и отложение солей. Чтобы продлить срок службы устройства, используйте дистиллированную или деминерализованную воду.

Чистка и обслуживание

Перед чисткой и обслуживанием всегда выключайте гладильную систему, отключайте ее от сети и дождитесь ее полного остывания (около 3 часов). Протирайте базу слегка влажной, а затем сухой мягкой тканью. Не помещайте базу и паровой шланг с утюгом в воду или под струю воды. Не допускайте попадания жидкостей, порошков и посторонних предметов внутрь базы, утюга с паровым шлангом, в разъем для подключения парового шланга с утюгом, на шнур питания или в область органов управления.

Отложения на подошве утюга можно удалить мягкой тканью, смоченной в водно-уксусном растворе. После удаления отложений протрите поверхность подошвы влажной, а затем сухой мягкой тканью.

Внимание! Не используйте для чистки утюга абразивные чистящие средства и материалы. Не допускайте, чтобы подошва утюга касалась металлических пуговиц или молний.

Чехол гладильной доски протирайте влажной мягкой тканью. При сильном загрязнении допускается бережная ручная стирка. Не трите чехол слишком сильно, чтобы не повредить его. Запрещается стирать чехол в стиральной машине. Не используйте для чистки чехла абразивные чистящие средства и материалы.

Выливайте воду из резервуара и базы после каждого использования. Регулярно заменяйте воду в резервуаре, чтобы не допустить ее порчи и цветения.

Достаньте резервуар для воды, потянув его за ручку вверх. Дно резервуара и место под резервуаром протирайте влажной мягкой тканью, так как там может образовываться грязь и органические отложения. Чтобы убрать грязь и налет, протирайте эти места тканью, смоченной слабым раствором уксуса.

При сильном загрязнении налейте уксусный раствор в место под резервуаром и оставьте на 15 минут, предварительно отсоединив паровой шланг с утюгом от базы. Через 15 минут слейте раствор. Тщательно и аккуратно промойте место под резервуаром проточной водой, используйте щеточку (в комплект не входит), чтобы прочистить труднодоступные места. Не погружайте устройство в воду.

Очистка от накипи

Гладильная система имеет специальный режим для очистки от накипи, который включает повышенную скорость подачи воды помпой. В этом режиме бойлер не успевает испарять всю воду, а только нагревает ее до высокой температуры, при которой происходит более эффективная очистка.

Через 15 часов работы устройства загорится индикатор «Очистка». Необходимо провести очистку от накипи для продления срока службы устройства. Для очистки гладильной системы от накипи проделайте следующие действия:

1. Нажмите и удерживайте 10 секунд кнопку «Сброс», чтобы выключить оповещение о необходимости очистки. Индикатор «Очистка» погаснет и загорится снова через 15 часов работы.
2. Убедитесь, что в резервуаре есть вода.
3. Переверните переключатель на ручке утюга в положение «○».
4. Убедитесь, что устройство готово к работе: 4 индикатора нагрева горят непрерывно, световой индикатор на утюге не горит.
5. Поместите утюг в горизонтальном положении над раковиной или емкостью для воды, куда будет стекать грязная вода во время очистки.
6. Нажмите и удерживайте кнопку подачи пара. Из сопел на подошве утюга будет выходить пар и горячая вода. Будьте осторожны и не обожгитесь!
7. Время проведения очистки зависит от степени загрязненности устройства. Когда из сопел на подошве будет вытекать чистая вода, отпустите кнопку подачи пара.
8. Переверните переключатель на ручке утюга в положение «☺».
9. Нажмите на кнопку «Вкл/Выкл», чтобы выключить устройство.
10. Отключите устройство от сети электропитания.
11. Подождите, пока прибор полностью остынет (около 3 часов).
12. Отсоедините паровой шланг с утюгом от базы, нажав на кнопку отсоединения парового шланга с утюгом и потянув шланг вверх.
13. Снимите резервуар для воды и полностью опустошите его. Уберите резервуар для воды в сторону.
14. Вылейте воду, которая скопилась под резервуаром для воды в базе.
15. Переверните базу верх дном и открутите крышку сливного отверстия на дне базы с помощью отвертки с плоским шлицем. Вылейте воду из бойлера и вымойте крышку теплой водой.

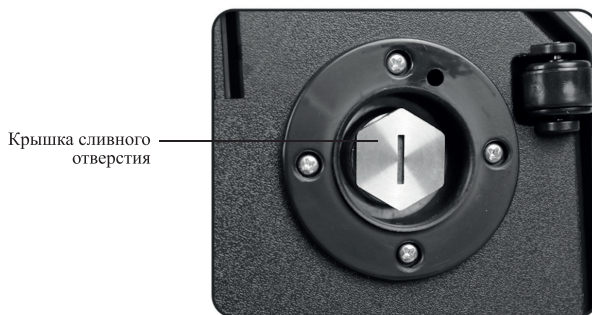

16. Разведите в воде средство для удаления накипи или лимонную кислоту и залейте в бойлер через сливное отверстие.

Примечание. Руководствуйтесь указаниями по применению используемого средства для удаления накипи.



17. Через 30 минут слейте раствор из бойлера через сливное отверстие.
18. Несколько раз промойте бойлер чистой водой, чтобы удалить остатки средства.
19. Плотно закрутите крышку сливного отверстия с помощью отвертки с плоским шлицем.
20. Установите резервуар для воды на место.

Не давайте накипи скапливаться в бойлере в значительном объеме, это затруднит образование пара и может повредить конструкцию гладильной системы. Хлопья накипи могут засорить клапаны и патрубки, поэтому регулярно производите очистку бойлера. В случае если патрубки засорятся полностью, очистку самостоятельно произвести будет невозможно и придется обратиться в сервисный центр.

Для уменьшения образования накипи используйте деминерализованную, дистиллированную воду или кипяченую воду комнатной температуры.

Перед использованием бутилированной питьевой воды узнайте ее общую минерализацию (обычно указывается на этикетке) и сравните ее с показателями для водопроводной воды (их можно найти на сайте водоснабжающей организации или поиском в Интернете). Как правило, минерализация бутилированной воды составляет 100–400 мг/л. Может оказаться, что вода из-под крана имеет минерализацию в несколько раз меньшую, так что использование бутилированной воды увеличит образование накипи.

Уход и хранение

После использования выключите прибор, отключите его от сети и дождитесь полного остывания. Очистите прибор в соответствии с рекомендациями, указанными в главе «Чистка и обслуживание». Тщательно просушите.

Для компактного хранения сложите телескопическую стойку, переведите гладильную доску в вертикальное положение и повесьте утюг на держатель.

Перед длительным хранением подождите, пока устройство полностью остынет. Затем слейте воду из резервуара для воды, места установки резервуара для воды в базе и бойлера, как описано в разделе «Очистка от накипи». После этого разберите устройство, как описано в разделе «Как разобрать гладильную систему», и уберите в пакет или коробку для защиты от пыли. Храните гладильную систему в сухом и прохладном месте, недоступном для детей.

Как разобрать гладильную систему

1. Нажмите на кнопку отсоединения парового шланга с утюгом и снимите его с базы.
2. Снимите базу с подставки, взявшись за ручку базы.
3. Нажмите на фиксатор держателя утюга и потяните держатель в сторону от основания гладильной доски.



Фиксатор держателя утюга

4. Нажмите на фиксатор гладильной доски и снимите ее с телескопической стойки.
5. Нажмите на фиксатор держателя вешалки и снимите его с гладильной доски.

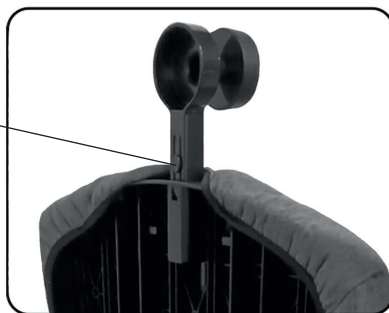

Фиксатор держателя вешалки

6. Снимите петли чехла с крючков гладильной доски. Затем снимите чехол с гладильной доски.
7. Подденьте узким твердым предметом (например отверткой) фиксатор верхней части гладильной доски и сдвиньте его вверх. Прodelайте это со всеми фиксаторами, затем потяните части гладильной доски в разные стороны, чтобы разъединить.

Внимание! Не прикладывайте чрезмерное усилие, чтобы не сломать фиксаторы.





13. Откройте фиксатор основания гладильной доски и снимите основание с телескопической стойки.
14. Откройте фиксаторы телескопической стойки и сложите стойку, сдвинув ее вниз. Закройте фиксаторы, чтобы зафиксировать стойку в собранном виде.
15. Откройте фиксатор на подставке и снимите стойку с подставки.

Устранение неполадок

Устройство не включается, индикация не горит

Возможная причина	Решение
Нет напряжения в сети	Проверьте наличие напряжения в сети

Из парового шланга раздаются хлопающие или клокочущие звуки

Возможная причина	Решение
В паровом шланге скопился конденсат	Поднимите утюг вверх, чтобы паровой шланг распрямился, тогда конденсат стечет обратно в бойлер

В базе под резервуаром для воды скапливается вода

Возможная причина	Решение
При установке резервуара для воды в базу в крышке резервуара открывается клапан, поэтому в базе под резервуаром будет находиться небольшое количество воды	Это является конструктивной особенностью устройства и не является неисправностью

Под базой образуется лужа воды

Возможная причина	Решение
Сливное отверстие закрыто неплотно	Плотно закрутите крышку сливного отверстия

Устройство подает звуковой сигнал, индикатор «Вода» мигает

Возможная причина	Решение
В резервуаре кончилась вода	Добавьте воду в резервуар
Резервуар не установлен в базу или установлен неправильно	Установите резервуар в базу до упора

Прибор включен, но подачи пара нет

Возможная причина	Решение
Гладильная система не нагрелась	Устройству требуется время для предварительного разогрева. Подождите около 2,5 минут после включения: четыре индикатора нагрева должны гореть непрерывно на панели управления, световой индикатор должен погаснуть на утюге
Сработал термостат (защита от перегрева)	Выключите устройство, подождите, пока оно остынет, убедитесь, что в резервуаре есть вода, затем включите его снова
Прибор неисправен	Обратитесь в сервисный центр

Если ваша ситуация не отображена выше, пишите нам на адрес info@kitfort.ru, приложив фотографии или видеофайлы, фиксирующие вашу проблему. Пришлите также фотографию наклейки с серийным номером, расположенной на дне или на задней части корпуса устройства.

По вопросам приобретения расходных материалов или аксессуаров пишите нам на osh@kitfort.ru.

Технические характеристики

1. Напряжение: ~220–240 В, 50/60 Гц
2. Мощность: 2450 Вт
3. Класс защиты от поражения электрическим током: I
4. Емкость резервуара для воды: 2,9 л
5. Время нагрева: 2,5 мин
6. Непрерывная подача пара: 46 г/мин
7. Время непрерывной подачи пара: ≈1 ч
8. Паровой удар: 100 г/мин
9. Давление пара: 5 бар
10. Температура подошвы утюга: 100–160 °С
11. Покрытие подошвы утюга: тефлон
12. Длина парового шланга: 1,5 м
13. Длина шнура: 1,9 м
14. Размер гладильной доски: 425 × 770 мм
15. Размер собранного устройства: 335 × 435 × 1600 мм
16. Размер базы: 275 × 205 × 390 мм
17. Размер упаковки: 570 × 470 × 490 мм
18. Вес нетто: 12,9 кг
19. Вес брутто: 15,0 кг



Срок службы: 2 года

Срок гарантии: 1 год

Товар сертифицирован:



Производитель: Чжэцзян Итин Илектрик Эплаенс Ко., Лтд. №988 Цихан Роуд, Саньцзя Саб-Дистрикт, Цзяоцзян, Тайчжоу, Чжэцзян, Китай.

Импортер: ООО «Аэро-Трейд». 197022, г. Санкт-Петербург, ул. Инструментальная, д. 3, литера П, помещ. 3-Н.

Страна происхождения: Китай.

Уполномоченная организация для принятия претензий на территории РФ: ООО «Аэро-Трейд». 197022, г. Санкт-Петербург, ул. Инструментальная, д. 3, литера П, помещ. 3-Н.

Горячая линия производителя: 8-800-775-56-87 (пн-пт с 9:30 до 17:30 по московскому времени), info@kitfort.ru

Адреса сервисных центров вы можете узнать у оператора горячей линии или на сайте kitfort.ru

Требуется особая утилизация. Во избежание нанесения вреда окружающей среде необходимо отделить данный объект от обычных отходов и утилизировать его наиболее безопасным способом, например, сдать в специальные места по утилизации.

Месяц и год изготовления указаны на нижней стороне упаковочной коробки.

Производитель имеет право на внесение изменений в дизайн, комплектацию, а также в технические характеристики изделия в ходе совершенствования своей продукции без дополнительного уведомления об этих изменениях.

Условия гарантии

Засорение нагревательных элементов, патрубков, клапана или резервуара для воды органическими, солевыми или минеральными отложениями не является гарантийным случаем. Во избежание образования отложений требуется использовать дистиллированную воду или регулярно проводить очистку, как это указано в главе «Чистка и обслуживание».

Механическое повреждение базы, аксессуаров или составных частей устройства не является гарантийным случаем.

Выход прибора из строя вследствие попадания жидкостей, порошков и посторонних предметов внутрь базы, утюга с паровым шлангом, в разъем для подключения парового шланга с утюгом, на шнур питания или в область органов управления не является гарантийным случаем.

Меры предосторожности

Пожалуйста, внимательно прочтите инструкцию по эксплуатации. Обратите особое внимание на меры предосторожности. Всегда держите инструкцию под рукой.

1. Устройство предназначено для использования в бытовых условиях и может применяться в квартирах, загородных домах, гостиничных номерах, офисах и других подобных местах для непромышленной и некоммерческой эксплуатации.
2. Используйте гладильную систему только по назначению и в соответствии с указаниями, изложенными в данном руководстве. Нецелевое использование устройства будет считаться нарушением условий надлежащей эксплуатации.
3. Перед подключением устройства к электрической розетке убедитесь, что параметры электропитания, указанные на нем, совпадают с параметрами используемого источника питания.
4. Для предотвращения поражения электрическим током не погружайте устройство в воду и другие жидкости.
5. Не переносите прибор, взявшись за шнур питания. Не тяните за шнур питания при отключении вилки от розетки. Не тяните устройство за паровой шланг, в противном случае шланг может повредиться или порваться. Не перемещайте подставку, когда на нее установлена база.
6. Не используйте устройство, если шнур питания, вилка или другие части прибора повреждены. Во избежание поражения электрическим током не разбирайте устройство самостоятельно — для его ремонта обратитесь к квалифицированному специалисту. Помните, неправильная сборка устройства повышает опасность поражения электрическим током при эксплуатации.
7. Детям, людям с ограниченными физическими, сенсорными или умственными способностями, а также лицам, не обладающим достаточными знаниями и опытом, разрешается пользоваться прибором только под контролем лиц, ответственных за их безопасность, или после инструктажа по эксплуатации устройства. Не позволяйте детям играть с устройством.
8. Контролируйте работу прибора, когда рядом находятся дети или домашние животные.
9. Не включайте прибор без воды. Это может привести к повреждению устройства.
10. Не оставляйте работающий прибор без присмотра. Выключите его и отключите от сети или источника питания, если не используете прибор длительное время или перед проведением обслуживания. Помните, оставленный без присмотра прибор может стать источником возгорания!
11. Корпус базы, паровой шланг и утюг могут сильно нагреваться во время работы. Не касайтесь горячих поверхностей руками. Включайте подачу пара, только когда подошва утюга направлена в сторону от вас. Будьте осторожны! Есть риск получения ожога!
12. Никогда не пытайтесь отпаривать одежду на человеке, не направляйте пар на себя, других людей, животных и растения. Не направляйте пар на розетки и электроприборы.
13. Устанавливайте прибор только на устойчивую горизонтальную поверхность. Устанавливайте прибор так, чтобы дети не могли случайно дотронуться до горячих поверхностей устройства.



14. Не пытайтесь обойти блокировку включения устройства.
15. Не допускайте падения прибора и не подвергайте его ударам.
16. Храните устройство в недоступных детям местах.
17. Используйте только предлагаемые производителем аксессуары или комплектующие. Использование иных дополнительных принадлежностей может привести к поломке устройства или получению травм.
18. Прибор имеет нагреваемую поверхность. Лица, не чувствительные к нагреву, должны быть осторожны при пользовании прибором.
19. Если из базы вытекает вода, прибором пользоваться нельзя.
20. Избегайте попадания жидкостей, порошков и посторонних предметов внутрь базы и утюга с паровым шлангом, в разъем для подключения парового шланга с утюгом, на шнур питания или в область органов управления.
21. При повреждении шнура питания его замену во избежание опасности должны производить изготовитель, сервисная служба или подобный квалифицированный персонал.
22. Используйте деминерализованную или дистиллированную воду во избежание засорения нагревательных элементов накипью.
23. Не заливайте в резервуар для воды иные жидкости, кроме воды.
24. Не заливайте в резервуар для воды горячую воду.
25. Не заливайте эфирные масла в резервуар для воды. Пар не будет идти с ароматом. Масла просто осядут на дне резервуара или в нагревательном элементе, их будет проблематично очистить.
26. Следите за тем, чтобы шнур питания и паровой шланг не касались горячих поверхностей.

IM-1



Приятно познакомиться, Kitfort!

Kitfort — компания-производитель бытовой техники для дома, кухни, красоты и здоровья.

Наш главный девиз — «Всегда что-то новенькое!»
В каталоге бренда вы можете найти всё необходимое для комфортной жизни: от кофемашины до робота для мойки окон. Мы постоянно обновляем и расширяем ассортимент, чтобы вы выбрали идеальный для себя вариант!

Kitfort не только предлагает качественные товары по лучшей цене, но и радуется подарками, конкурсами и интересным контентом в социальных сетях.



Подписывайтесь на наши соцсети
и становитесь частью вселенной Kitfort!

8 (800) 775-56-87
info@kitfort.ru