



Thinking of you
Electrolux



ESF2300OW
ESF2300OH
ESF2300OK
ESF2300OS

.....
NL AFWASAUTOMAAT
DE GESCHIRrspÜLER
PL ZMYWARKA
RO MAŞINĂ DE SPĂLAT VASE
RU ПОСУДОМОЕЧНАЯ
МАШИНА

.....
GEBRUIKSAANWIJZING 2
BENUTZERINFORMATION 16
INSTRUKCJA OBSŁUGI 32
MANUAL DE UTILIZARE 46
ИНСТРУКЦИЯ ПО
ЭКСПЛУАТАЦИИ 60



СОДЕРЖАНИЕ

1. УКАЗАНИЯ ПО БЕЗОПАСНОСТИ	61
2. ОПИСАНИЕ ИЗДЕЛИЯ	62
3. ПАНЕЛЬ УПРАВЛЕНИЯ	63
4. ПРОГРАММЫ	63
5. РЕЖИМЫ	65
6. ПЕРЕД ПЕРВЫМ ИСПОЛЬЗОВАНИЕМ	66
7. ЕЖЕДНЕВНОЕ ИСПОЛЬЗОВАНИЕ	67
8. УКАЗАНИЯ И РЕКОМЕНДАЦИИ	70
9. УХОД И ОЧИСТКА	71
10. ПОИСК И УСТРАНЕНИЕ НЕИСПРАВНОСТЕЙ	72
11. ТЕХНИЧЕСКИЕ ДАННЫЕ	73
12. ОХРАНА ОКРУЖАЮЩЕЙ СРЕДЫ	73

МЫ ДУМАЕМ О ВАС

Благодарим Вас за приобретение прибора Electrolux. Вы выбрали изделие, за которым стоят десятилетия профессионального опыта и инноваций. Уникальное и стильное, оно создавалось с заботой о Вас. Поэтому когда бы Вы ни воспользовались им, Вы можете быть уверены: результаты всегда будут превосходными.

Добро пожаловать в Electrolux!

На нашем веб-сайте Вы сможете:



Найти рекомендации по использованию изделий, руководства по эксплуатации, мастер устранения неисправностей, информацию о техническом обслуживании:
www.electrolux.com



Зарегистрировать свое изделия для улучшения обслуживания:
www.electrolux.com/productregistration



Приобрести дополнительные принадлежности, расходные материалы и фирменные запасные части для своего прибора:
www.electrolux.com/shop

ПОДДЕРЖКА ПОТРЕБИТЕЛЕЙ И СЕРВИСНОЕ ОБСЛУЖИВАНИЕ

Мы рекомендуем использовать оригинальные запчасти.

При обращении в сервис-центр следует иметь под рукой следующую информацию.

Данная информация находится на табличке с техническими данными. Модель, код изделия (PNC), серийный номер.



Внимание / Важные сведения по технике безопасности.



Общая информация и рекомендации



Информация по защите окружающей среды

Право на изменения сохраняется.

1. УКАЗАНИЯ ПО БЕЗОПАСНОСТИ

Перед установкой и эксплуатацией прибора внимательно ознакомьтесь с приложенным руководством. Производитель не несет ответственность за травмы/повреждения, полученные/вызванные неправильной установкой и эксплуатацией. Обязательно храните данное руководство вместе с прибором для использования в будущем.

1.1 Безопасность детей и лиц с ограниченными возможностями



ВНИМАНИЕ!

Существует риск удушья, получения травм или стойких нарушений нетрудоспособности.

- Не допускайте лиц, включая детей, с ограниченной чувствительностью, умственными способностями или не обладающих необходимыми знаниями, к эксплуатации прибора. Они должны находиться под присмотром или получить инструкции от лица, ответственного за их безопасность. Не позволяйте детям играть с прибором.
- Храните все упаковочные материалы вне досягаемости детей.
- Храните все средства для стирки вне досягаемости детей.
- Не подпускайте детей и домашних животных к прибору, когда его дверца открыта.

1.2 Установка

- Удалите всю упаковку.
- Не устанавливайте и не подключайте прибор, если он имеет повреждения.
- Не устанавливайте и не эксплуатируйте прибор в помещениях с температурой ниже 0°C.
- Следуйте приложенным к прибору инструкциям по его установке.

Подключение к водопроводу

- Следите за тем, чтобы не повредить шланги для воды.
- При подключении прибора к водопроводу должны использоваться новые комплекты шлангов, поставляемые с ним. Использовать старые комплекты шлангов нельзя.

- Перед подключением прибора к новым или давно не использовавшимся трубам дайте воде стечь, пока она не станет чистой.
- Перед первым использованием прибора убедитесь в отсутствии протечек.

Подключение к электросети



ВНИМАНИЕ!

Существует риск пожара и поражения электрическим током.

- Прибор должен быть заземлен.
- Убедитесь, что параметры электропитания, указанные на табличке с техническими характеристиками, соответствуют параметрам электросети. В противном случае вызовите электрика.
- Включайте прибор только в установленную надлежащим образом электророзетку с защитным контактом.
- Не пользуйтесь тройниками и удлинителями.
- Следите за тем, чтобы не повредить вилку и сетевой кабель. Для замены сетевого кабеля обратитесь в сервисный центр или к электрику.
- Вставляйте вилку сетевого кабеля в розетку только во конце установки прибора. Убедитесь, что после установки имеется доступ к вилке.
- Для отключения прибора от электросети тяните за сетевой кабель. Всегда беритесь за вилку.

1.3 Использование

- Прибор предназначен для бытового и аналогичного применения, например:
 - В помещениях, служащих кухнями для обслуживающего персонала в магазинах, офисах и на других рабочих местах.
 - В сельских жилых домах.
 - Для использования клиентами отелей, мотелей и других мест проживания
 - В мини-гостиницах типа «ночлег и завтрак».



ВНИМАНИЕ!

Существует опасность травмы.

- Не изменяйте параметры данного прибора.

- Размещайте ножи и столовые приборы с заостренными концами в корзину для столовых приборов либо острыми концами вниз, либо укладывайте их горизонтально.
- Не оставляйте прибор с открытой дверцей без присмотра во избежание падения на открытую дверцу.
- Не садитесь и не вставляйте на открытую дверцу.
- Моющие средства для посудомоечных машин представляют опасность. Следуйте правилам по безопасному обращению, приведенным на упаковке моющего средства.
- Не пейте воду и не играйте с водой из прибора.
- Не извлекайте посуду из прибора до завершения программы. На посуде может остаться моющее средство.

**ВНИМАНИЕ!**

Существует риск поражения электрическим током, пожара или ожогов.

- Не кладите на прибор, рядом с ним или внутрь него легковоспламеняющиеся материалы или изделия, пропитанные легковоспламеняющимися веществами.
- Не используйте для очистки прибора подаваемую под давлением воду или пар.
- Если открыть дверцу прибора во время выполнения программы, из него может вырваться горячий пар.

1.4 Утилизация**ВНИМАНИЕ!**

Существует опасность травмы или удушья.

- Отключите прибор от электросети.
- Отрежьте и утилизируйте сетевой кабель.
- Удалите защелку дверцы, чтобы предотвратить риск ее заперения при попадании внутрь прибора детей и домашних животных.

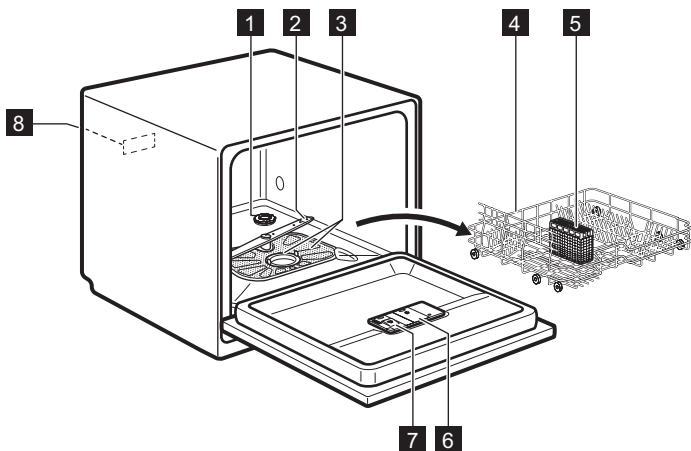
2. ОПИСАНИЕ ИЗДЕЛИЯ

- 1** Емкость для соли
- 2** Разбрызгиватель
- 3** Фильтры
- 4** Основная корзина

- 5** Корзина для столовых приборов
- 6** Дозатор ополаскивателя
- 7** Дозатор моющего средства
- 8** Табличка с техническими данными

3. ПАНЕЛЬ УПРАВЛЕНИЯ



Элементы управления расположены наверху дверцы прибора. Для работы с элементами управления держите дверцу прибора приоткрытой.

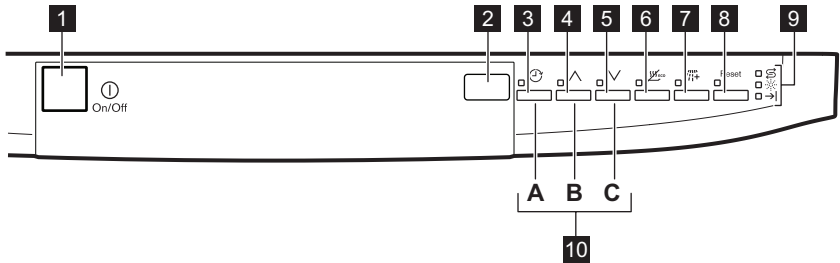





- | | |
|---|------------------------------------|
| 1 Кнопка «Вкл/Выкл» | 6 Кнопка EnergySaver |
| 2 Дисплей | 7 Кнопка Extra Rinse |
| 3 Кнопка Delay | 8 Кнопка Reset |
| 4 Кнопка выбора программ (шаг вверх) | 9 Индикаторы |
| 5 Кнопка выбора программ (шаг вниз) | 10 Кнопки режимов |

Индикаторы	Описание
	Индикатор отсутствия соли. Во время работы программы данный индикатор всегда погашен.
	Индикатор отсутствия ополаскивателя. Во время работы программы данный индикатор всегда погашен.
	Индикатор окончания.





4. ПРОГРАММЫ

Программа	Степень загрязненности Тип загрузки	Этапы программы	Режимы
P11) eco 55°	Обычное загрязнение Посуда и столовые приборы	Предварительная мойка Мойка, 55°C Ополаскивание Сушка	EnergySaver Доп. полоскание
P22) AUTO 45°-70°	Все Посуда, столовые приборы, кастрюли и сковороды	Предварительная мойка Мойка, 45°C или 70°C Ополаскивание Сушка	EnergySaver Доп. полоскание

Программа	Степень загрязненности Тип загрузки	Этапы программы	Режимы
P3  Intensive 70°	Сильное загрязнение Посуда, столовые приборы, кастрюли и сковороды	Предварительная мойка Мойка, 70°C Ополаскивание Сушка	EnergySaver Доп. полоскание
P4  Glass Care 40°	Обычная или небольшая загрязненность Тонкий фаянс и стекло	Мойка, 40°C Ополаскивание	Доп. полоскание
P5 ³⁾  Quick Plus 50°	Слабое загрязнение Посуда и столовые приборы	Мойка, 50°C Ополаскивание	Доп. полоскание
P6 ⁴⁾  Rinse & Hold	Все	Предварительная мойка	

- 1) Данная программа обеспечивает наиболее практичное потребление воды и энергии при мытье посуды и столовых приборов обычного уровня загрязнения. (Это стандартная программа для тестирующих организаций).
- 2) Прибор самостоятельно определяет степень загрязненности и количество посуды в корзинах. Он автоматически регулирует температуру и количество воды, энергопотребление и продолжительность программы.
- 3) Данная программа позволяет вымыть посуду со свежими загрязнениями. Программа обеспечивает хорошие результаты за короткое время.
- 4) Используйте эту программу для быстрого ополаскивания посуды. Это предотвратит прилипание к посуде остатков пищи и появление неприятных запахов. Не используйте моющее средство с этой программой.

Показатели потребления

Программа ¹⁾	Продолж. (мин)	Энергопотребление (кВт·ч)	Вода (л)
eco 55°	170	0.64	7.5
AUTO	70 - 110	0.5 - 0.8	5 - 9
45°-70°  Intensive 70°	105	1.0	9
 Glass Care 40°	30	0.40	6
 Quick Plus 50°	35	0.45	6
 Rinse & Hold	7	0.10	2

1) Указанные показатели потребления и продолжительности выполнения программы могут изменяться в зависимости от давления и температуры воды, напряжения в сети, выбранных функций и количества посуды.

Информация для тестирующих организаций

Для запроса всей информации, необходимой для тестирования производительности, обращайтесь по электронной почте:

info.test@dishwasher-production.com

Запишите номер изделия (PNC), который находится на табличке с техническими данными.

5. РЕЖИМЫ



Включать или выключать режимы следует перед запуском программы. Режим невозможно включить или выключить, когда выполняется программа.



В случае выбора одного или более режимов убедитесь перед запуском, что загорелись соответствующие индикаторы.

5.1 EnergySaver

Данный режим позволяет устанавливать более низкую температуру на этапе последнего ополаскивания.

Включение этого режима сокращает энергопотребление (до 25%) и уменьшает продолжительность программы.

По окончании программы посуда может оставаться мокрой.

Нажмите на кнопку **EnergySaver**. Загорится соответствующий индикатор.

- Данную функцию можно выбрать для всех программ мойки. Функция **EnergySaver** не действует с некоторыми программами. См. Главу «Программы».

5.2 Extra Rinse

Эта функция добавляет в программу мойки еще ополаскивание холодной водой.

Эта функция увеличивает продолжительность программы и расход воды.

Нажмите на кнопку **Extra Rinse**:

- Если режим применим к выбранной программе, загорится соответствующий индикатор. На дисплее отобразится обновление продолжительности программы.

5.3 Звуковая сигнализация

Звуковые сигналы выдаются в следующих случаях:

- По завершении работы программы.
- При электронной регулировке уровня жесткости смягчителя для воды.
- В случае неисправности прибора.



Заводская настройка: выключено. Звуковые сигналы можно включить.

Включение звуковой сигнализации

1. Включите прибор нажатием на кнопку «Вкл/Выкл». Убедитесь, что прибор находится в режиме настройки. См. «НАСТРОЙКА И ЗАПУСК ПРОГРАММЫ».
2. Одновременно нажмите и удерживайте кнопки режимов (B) и (C), пока не начнут мигать индикаторы кнопок режимов (A), (B) и (C).
3. Нажмите на кнопку режимов (C).
 - Индикаторы кнопок режимов (A) и (B) погаснут.
 - Индикатор кнопки режимов (C) продолжит мигать.
 - На дисплее отобразится значение установок звуковых сигналов.

1b	Выкл
0b	Вкл

4. Нажмите на кнопку режима (C) для изменения настройки.
5. Выключите прибор, чтобы подтвердить изменение.

6. ПЕРЕД ПЕРВЫМ ИСПОЛЬЗОВАНИЕМ

1. Убедитесь, что установленные настройки смягчителя для воды соответствуют уровню жесткости воды в Вашем регионе. В противном случае настройте смягчитель для воды. Обратитесь в местную службу водоснабжения, чтобы узнать уровень жесткости воды в вашей местности.
2. Заправьте емкость для соли.
3. Заправьте дозатор ополаскивателя.
4. Откройте водопроводный кран.
5. В приборе могут быть посторонние вещества, оставшиеся после его производства. Для их удаления следует запустить программу мойки. Не используйте моющее средство и не загружайте корзины.

6.1 Настройка устройства для смягчения воды

Жесткость воды				Электронная настройка
Градусы по немецкому стандарту (°dH)	Градусы по французскому стандарту (°fH)	ммоль/л	Градусы по шкале Кларка	
> 24	> 40	> 4.2	28	5
18- 24	32 - 40	3.2 - 4.2	22 - 28	4
12- 18	19 - 32	2.1 - 3.2	13 - 22	3 ¹⁾
4 - 12	7 - 19	0.7 - 2.1	5 - 13	2
< 4	< 7	< 0.7	< 5	1 ²⁾

1) Заводская установка.

2) Не используйте соль при таком уровне.

Электронная настройка

1. Включите прибор нажатием на кнопку «Вкл/Выкл». Убедитесь, что прибор находится в режиме настройки. См. «НАСТРОЙКА И ЗАПУСК ПРОГРАММЫ».
2. Одновременно нажмите и удерживайте кнопки режимов (B) и (C), пока не начнут мигать индикаторы кнопок режимов (A), (B) и (C).
3. Нажмите на кнопку режимов (A).
 - Индикаторы кнопок режимов (B) и (C) погаснут.
 - Индикатор кнопки режимов (A) продолжит мигать.
4. Для изменения установки нажмите на кнопку режимов (A) нужное количество раз.
5. Выключите прибор, чтобы подтвердить изменение.
 - Прозвучат звуковые сигналы, например, пять прерывистых звуковых сигналов = уровень 5.
 - На дисплее отобразится настройка уровня жесткости воды, например, **5 L** = уровень 5.

6.2 Заполнение емкости для соли

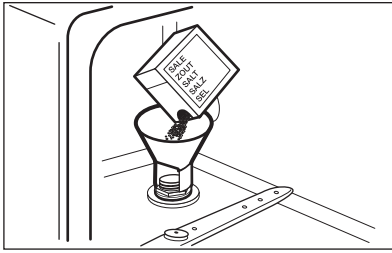

1. Поверните крышку против часовой стрелки и откройте емкость для соли.
2. Налейте в емкость для соли 1 л воды (только перед первым использованием).
3. Насыпьте посудомоечную соль в емкость для соли.
4. Уберите соль вокруг отверстия емкости для соли.
5. Чтобы закрыть емкость для соли, поверните крышку по часовой стрелке.

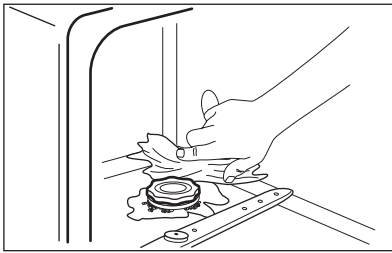

ПРЕДУПРЕЖДЕНИЕ!

При заполнении емкости для соли из нее может вылиться вода с солью. Существует опасность коррозии. Для того, чтобы ее предотвратить, после заполнения емкости для соли запустите любую программу.

6.3 Заполнение дозатора ополаскивателя

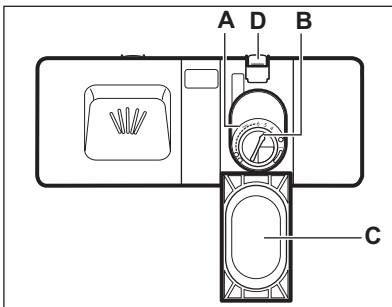

1. Нажмите на кнопку снятия блокировки (D), чтобы открыть крышку (C).
2. Наполните дозатор ополаскивателя (A), не превышая отметку «Макс».
3. Во избежание избыточного пенообразования удалите пролившися ополаскиватель тканью, хорошо впитывающей жидкость.
4. Закройте крышку. Убедитесь, что кнопка блокировки защелкнулась.



Селектор количества выдаваемого ополаскивателя (B) позволяет выбрать от 1 (минимальное количество) до 6 (максимальное количество).

7. ЕЖЕДНЕВНОЕ ИСПОЛЬЗОВАНИЕ

1. Откройте водопроводный вентиль.
2. Включите прибор нажатием на кнопку «Вкл/Выкл». Удостоверьтесь, что прибор находится в режиме настройки (см. Главу «НАСТРОЙКА И ЗАПУСК ПРОГРАММЫ»).
 - Если горит индикатор отсутствия соли, наполните емкость для соли.
 - Если горит индикатор отсутствия ополаскивателя, заправьте дозатор ополаскивателя.
3. Загрузите корзины.
4. Добавьте моющее средство.

5. Выберите подходящую программу мойки в соответствии с типом загрузки и степенью ее загрязненности.

7.1 Использование моющего средства

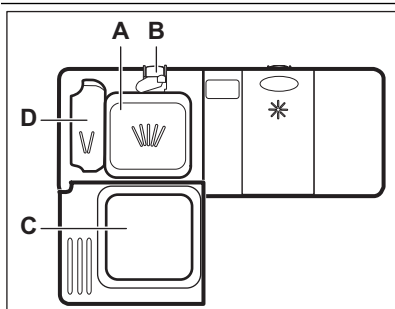

1. Нажмите на кнопку снятия блокировки (B), чтобы открыть крышку (C).
2. Заполните дозатор (A) моющим средством.
3. Если в программе мойки предусмотрен этап предварительной мойки, добавьте немного моющего средства в отделение дозатора для предварительной мойки (D).
4. При использовании таблетированного моющего средства положите таблетку в дозатор моющего средства (A).
5. Закройте крышку. Убедитесь, что кнопка блокировки защелкнулась.

7.2 Использование комбинированных таблетированных моющих средств

При использовании таблеток, содержащих соль и ополаскиватель, не наполняйте емкость для соли и дозатор ополаскивателя.

1. Установите уровень смягчителя для воды на минимальное значение.
2. Выберите минимальный уровень дозатора ополаскивателя.

В случае перехода с комбинированного таблетированного моющего средства на раздельное использование моющего средства, ополаскивателя и посудомоечной соли сделайте следующее:

1. Включите прибор нажатием на кнопку «Вкл/Выкл».
2. Установите смягчитель для воды на максимальное значение.
3. Убедитесь, что емкость для соли и дозатор ополаскивателя заполнены.
4. Не загружая в прибор моющее средство и посуду, запустите самую короткую программу, включающую этап ополаскивания.

5. Настройте смягчитель для воды в соответствии с уровнем жесткости воды в Вашем регионе.
6. Задайте дозировку ополаскивателя.

7.3 Настройка и запуск программы

Режим настройки

Для выполнения ряда операций прибор должен находиться в режиме настройки. Прибор находится в режиме настройки, если после включения:

- На дисплее отображаются две горизонтальные полосы.
- Индикаторы заданной программы загораются.

Если индикация на панели управления выглядит иначе, нажмите и удерживайте кнопку **Reset**, пока прибор не перейдет в режим настройки.

Запуск программы без отсрочки пуска

1. Откройте водопроводный вентиль.
2. Включите прибор нажатием на кнопку «Вкл/Выкл». Убедитесь, что прибор находится в режиме настройки.
3. Задайте программу. На дисплее замигает номер, соответствующий выбранной программе.

4. Закройте дверцу прибора. Начнется выполнение программы.
 - Отображаемая на дисплее продолжительность программы будет уменьшаться с шагом в 1 минуту.

Запуск программы с использованием отсрочки пуска

1. Задайте программу.
2. Многократным нажатием на кнопку отсрочки пуска добейтесь появления на дисплее нужного времени отсрочки (от 1 до 19 часов).
 - На дисплее замигает время отсрочки.
 - Загорится индикатор отсрочки.
3. Закройте дверцу прибора. Начнется обратный отсчет.
 - На дисплее будет отображаться обратный отсчет времени отсрочки пуска с интервалом в 1 час.
- После завершения обратного отсчета произойдет запуск программы.

Открытие дверцы во время работы прибора

Открытие дверцы приводит к остановке работы прибора. При закрытии дверцы работа продолжается с момента, на котором она была прервана.

Отмена отсрочки пуска во время обратного отсчета

Нажмите и удерживайте кнопку **Reset**, добившись следующего состояния прибора:

- Индикатор отсрочки пуска гаснет.
- На дисплее отображаются две горизонтальные полоски.
- Индикаторы кнопок программ горят.



После отмены отсрочки пуска прибор снова перейдет в режим настройки. В этом случае необходимо снова задать программу.

Отмена программы

Нажмите и удерживайте кнопку **Reset**, добившись следующего:

- На дисплее отображаются две горизонтальные полоски.
- Индикаторы заданной программы загораются.



Убедитесь в наличии моющего средства в дозаторе моющего средства перед запуском новой программы.

По окончании программы

По окончании программы на загорается индикатор окончания работы, а на дисплее отображается **0**.

1. Выключите прибор нажатием на кнопку «Вкл/Выкл».
2. Закройте водопроводный вентиль.



- Если прибор не был выключен через 3 минуты после окончания программы:

- Все индикаторы гаснут.
- На дисплее отображается одна горизонтальная полоска.

- Таким образом снижается энергопотребление.

Нажмите на одну из кнопок (но только не кнопку «Вкл/Выкл»); дисплей и индикаторы включатся снова.



- Прежде чем доставать посуду из прибора, дайте ей остыть. Горячую посуду легко повредить.

8. УКАЗАНИЯ И РЕКОМЕНДАЦИИ

8.1 Смягчитель для воды

Жесткая вода имеет высокое содержание минералов, которые могут привести к повреждению прибора и неудовлетворительным результатам мойки. Смягчитель для воды нейтрализует действие этих минералов.

Посудомоечная соль обеспечивает чистоту и хорошее состояние смягчителя для воды. Важно правильно выбрать уровень настройки для смягчителя для воды. Это гарантия того, что смягчитель для воды будет использовать верное соотношение посудомоечной соли и воды.

8.2 Загрузка корзин

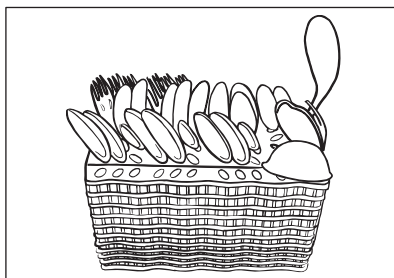
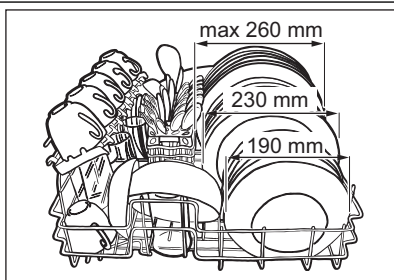

- Используйте прибор только для мытья принадлежностей, пригодных для мытья в посудомоечных машинах.
- Не загружайте в прибор изделия из дерева, кости, алюминия, олова и меди.
- Не помещайте в прибор предметы, которые могут впитывать воду (губки, бытовые ткани).
- Удалите остатки пищи с посуды.
- Размягчьте пригоревшие остатки пищи на посуде.
- Загружайте полые предметы (чашки, стаканы и сковороды) отверстием вниз.
- Убедитесь, что столовые приборы и тарелки не слиплись. Размещайте ложки вперемешку с другими столовыми приборами.
- Проверьте, чтобы стаканы не соприкасались друг с другом
- Загружайте мелкие предметы в корзину для столовых приборов.
- Легкие предметы укладывайте в основную корзину. Убедитесь, что посуда не двигается.
- Прежде чем запустить программу, убедитесь, что разбрызгиватель может свободно вращаться.

8.3 Использование соли, ополаскивателя и моющего средства

- Используйте только соль, ополаскиватель и моющее средство для посудомоечных машин. Другие продукты могут привести к повреждению прибора.
- На этапе сушки ополаскиватель помогает высушить посуду без потеков и пятен.
- Комбинированное таблетированное моющее средство содержит моющее средство, ополаскиватель и другие добавки. Убедитесь, что таблетированное средство подходит для жесткости воды в Вашем регионе.

Воспользуйтесь инструкциями на упаковке продуктов.

- Таблетированные моющие средства не успевают полностью раствориться при использовании коротких программ. Для того, чтобы избежать образование на посуде осадка из моющего средства, рекомендуется использовать таблетки с длинными программами.



Не превышайте указанную дозировку моющего средства. См. инструкции на упаковке моющего средства. Инструкции на упаковке, как правило, относятся к большим посудомоечным машинам (на 12 комплектов посуды).

8.4 Перед запуском программы

Убедитесь, что:

- Фильтры очищены и установлены должным образом.
- Разбрызгиватель не засорен.
- Посуда правильно загружена в корзины.
- Выбранная программа соответствует типу посуды и степени ее загрязненности.
- Использовано подходящее количество моющего средства.
- Посудомоечная машина заправлена солью и ополаскивателем (если не используется комбинированное таблетированное моющее средство).
- Крышка емкости для соли плотно закрыта.

9. УХОД И ОЧИСТКА



ВНИМАНИЕ!

Перед выполнением операций по чистке и уходу выключите прибор и извлеките вилку сетевого шнура из розетки.



Грязные фильтры и засоренность разбрызгивателя приводит к ухудшению качества мытья. Периодически проверяйте состояние фильтров и, при необходимости, проводите их очистку.

9.1 Очистка фильтров

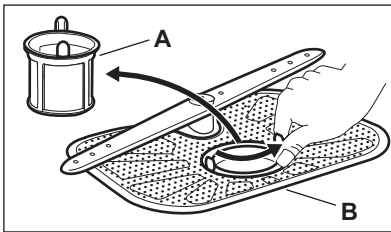

1. Поверните фильтр (А) против часовой стрелки и извлеките его.
2. Извлеките фильтр (В).
3. Промойте фильтры водой.
4. Установите фильтр (В) в исходное положение.
5. Установите фильтр (А) в фильтр (В). Поверните по часовой стрелке до щелчка.



Неверная установка фильтров может привести к неудовлетворительным результатам мойки и повреждению прибора.

9.2 Чистка разбрызгивателя

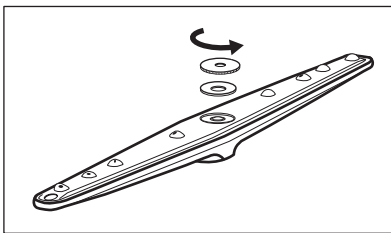

1. Поверните гайку против часовой стрелки
2. Снимите разбрызгиватель
3. Очистите отверстия.

Если отверстия разбрызгивателя засорены, удалите частицы грязи с помощью предмета с тонким кончиком (зубочисткой).

9.3 Очистка наружных поверхностей

Протрите прибор мягкой влажной тряпкой.

Используйте только нейтральные моющие средства. Не используйте абразивные средства, царапающие губки и растворители.

10. ПОИСК И УСТРАНЕНИЕ НЕИСПРАВНОСТЕЙ

Прибор не запускается или останавливается во время работы.

Перед тем, как обращаться в сервисный центр, для разрешения проблемы воспользуйтесь данной информацией.

При некоторых неисправностях на дисплее выводится код неисправности:

- **,10** - В прибор не поступает вода.

- **,20** - Прибор не сливает воду.
- **,30** - Сработала система защиты от перелива.



ВНИМАНИЕ!

Перед выполнением проверки выключите прибор.

Неисправность	Возможное решение
Прибор не включается.	Убедитесь, что вилка сетевого шнура вставлена в розетку электропитания.
	Убедитесь, что предохранитель на электрощите не поврежден.
Программа не запускается.	Убедитесь, что дверца прибора закрыта.
	Если задана отсрочка пуска, отмените отсрочку или дождитесь окончания обратного отсчета.
В прибор не поступает вода.	Убедитесь, что водопроводный кран открыт.
	Убедитесь, что давление в водопроводной сети не понижено. Для получения сведений об этом обратитесь в местную службу водоснабжения.
	Убедитесь, что водопроводный кран не засорен.
	Убедитесь, что фильтр наливного шланга не засорен.
	Убедитесь, что наливной шланг не перекручен и не передавлен.
Прибор не сливает воду.	Убедитесь, что сливная труба не засорена.
	Убедитесь, что сливной шланг не перекручен и не передавлен.
Сработала система защиты от перелива.	Закройте водопроводный вентиль и обратитесь в сервисный центр.

После выполнения проверки включите прибор. Выполнение программы продолжится с того момента, на котором она была прервана.

Если неисправность появится снова, обратитесь в сервисный центр.

Если на дисплее отображаются другие коды ошибок, обратитесь в сервисный центр.

10.1 Если результаты мойки и сушки неудовлетворительны

Белесые потеки или синеватый налет на стеклянной посуде и тарелках.

- Слишком большое количество выдаваемого ополаскивателя. Уменьшите уровень дозатора ополаскивателя.

- Было добавлено слишком большое количество моющего средства.

Пятна и потеки на стекле и посуде.

- Недостаточное количество выдаваемого ополаскивателя. Увеличьте уровень дозатора ополаскивателя.
- Причиной может быть качество моющего средства.

Посуда осталась мокрой.

- Была выбрана программа без этапа сушки или с этапом сушки при низкой температуре.

- Дозатор ополаскивателя пуст.
- Причиной может быть качество ополаскивателя.



Другие возможные причины приведены в Главе «УКАЗАНИЯ И РЕКОМЕНДАЦИИ».

11. ТЕХНИЧЕСКИЕ ДАННЫЕ

Габаритные размеры	Ширина / высота / глубина (мм)	545 / 447 / 515
Подключение к электросети	См. табличку с техническими данными.	
	Напряжение	230 В
	Частота	50 Гц
Давление в водопроводной сети	Мин. / макс. (бар / МПа)	(0.8 / 0.08) / (10 / 1.0)
Водоснабжение ¹⁾	Холодная или горячая вода ²⁾	не более 60°C
Вместимость	Комплектов посуды	6
Потребляемая мощность	При оставлении во включенном состоянии	0.99 Вт
	В выключенном состоянии	0.10 Вт

¹⁾ Присоедините наливной шланг к водопроводному крану с резьбой 3/4".

²⁾ Если горячая вода подается из системы, использующей альтернативные источники энергии (например, солнечные панели или ветрогенераторы), подключайте машину к водопроводу горячей воды, чтобы снизить потребление энергии.

12. ОХРАНА ОКРУЖАЮЩЕЙ СРЕДЫ

Материалы с символом следует сдавать на переработку. Положите упаковку в соответствующие контейнеры для сбора вторичного сырья.

Принимая участие в переработке старого электробытового оборудования, Вы помогаете защитить окружающую среду и

здоровье человека. Не выбрасывайте вместе с бытовыми отходами бытовую технику, помеченную символом . Доставьте изделие на местное предприятие по переработке вторичного сырья или обратитесь в свое муниципальное управление.



Дата производства данного изделия указана в серийном номере (serial number), где первая цифра номера соответствует последней цифре года производства, вторая и третья цифры номера – порядковому номеру недели. Например, серийный номер 11012345 означает, что изделие произведено на десятой неделе 2011 года.

www.electrolux.com/shop



156960061-A-282012